

MCR-040/140

(CRX-040/140 + NS-BP80)

MICRO COMPONENT SYSTEM



OWNER'S MANUAL
MANUAL DE INSTRUCCIONES

CAUTION

Use of controls or adjustments or performance of procedures other than those specified herein may result in hazardous radiation exposure.

PRECAUCIÓN

El uso de los controles, los ajustes o los procedimientos que no se especifican en este manual pueden causar una exposición peligrosa a la radiación.

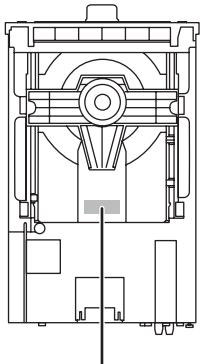

DANGER: AVOID DIRECT EXPOSURE TO THE BEAM
INVISIBLE LASER RADIATION WHEN OPEN

CAUTION: DO NOT STARE INTO BEAM
INVISIBLE LASER RADIATION WHEN OPEN

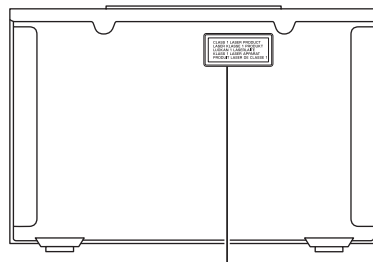

Caution: Read this before operating your unit.

- 1 To assure the finest performance, please read this manual carefully. Keep it in a safe place for future reference.
- 2 Install this sound system in a well ventilated, cool, dry, clean place - away from direct sunlight, heat sources, vibration, dust, moisture, and/or cold. For proper ventilation, allow the following minimum clearances around CRX-040/140.
Top: 10 cm
Rear: 10 cm
Sides: 10 cm
- 3 Locate this unit away from other electrical appliances, motors, or transformers to avoid humming sounds.
- 4 Do not expose this unit to sudden temperature changes from cold to hot, and do not locate this unit in an environment with high humidity (i.e. a room with a humidifier) to prevent condensation inside this unit, which may cause an electrical shock, fire, damage to this unit, and/or personal injury.
- 5 Avoid installing this unit where foreign object may fall onto this unit and/or this unit may be exposed to liquid dripping or splashing. On the top of this unit, do not place:
 - Other components, as they may cause damage and/or discoloration on the surface of this unit.
 - Burning objects (i.e. candles), as they may cause fire, damage to this unit, and/or personal injury.
 - Containers with liquid in them, as they may fall and liquid may cause electrical shock to the user and/or damage to this unit.
- 6 Do not cover this unit with a newspaper, tablecloth, curtain, etc. in order not to obstruct heat radiation. If the temperature inside this unit rises, it may cause fire, damage to this unit, and/or personal injury.
- 7 Do not plug in this unit to a wall outlet until all connections are complete.
- 8 Do not operate this unit upside-down. It may overheat, possibly causing damage.
- 9 Do not use force on switches, knobs and/or cords.
- 10 When disconnecting the power cable from the wall outlet, grasp the plug; do not pull the cable.
- 11 Do not clean this unit with chemical solvents; this might damage the finish. Use a clean, dry cloth.
- 12 Only voltage specified on this unit must be used. Using this unit with a higher voltage than specified is dangerous and may cause fire, damage to this unit, and/or personal injury. Yamaha will not be held responsible for any damage resulting from use of this unit with a voltage other than specified.
- 13 To prevent damage by lightning, keep the power cable and outdoor antennas disconnected from a wall outlet or this unit during a lightning storm.
- 14 Do not attempt to modify or fix this unit. Contact qualified Yamaha service personnel when any service is needed. The cabinet should never be opened for any reasons.
- 15 When not planning to use this unit for long periods of time (i.e. vacation), disconnect the AC power plug from the wall outlet.
- 16 Be sure to read the “TROUBLESHOOTING” section on common operating errors before concluding that this unit is faulty.
- 17 Before moving this unit, press \odot to set this unit to the standby mode, and disconnect the AC power plug from the wall outlet.
- 18 Condensation will form when the surrounding temperature changes suddenly. Disconnect the power cable from the outlet, then leave this unit alone.
- 19 When using this unit for a long time, this unit may become warm. Turn the power off, then leave this unit alone for cooling.
- 20 Install this unit near the AC outlet and where the AC power plug can be reached easily.
- 21 The batteries shall not be exposed to excessive heat such as sunshine, fire or the like. When you dispose of batteries, follow your regional regulations.
- 22 Excessive sound pressure from earphones and headphones can cause hearing loss.

This unit is not disconnected from the AC power source as long as it is connected to the wall outlet, even if this unit itself is turned off by \odot . This state is called the standby mode. In this state, this unit is designed to consume a very small quantity of power.

WARNING

TO REDUCE THE RISK OF FIRE OR ELECTRIC SHOCK, DO NOT EXPOSE THIS UNIT TO RAIN OR MOISTURE.

LASER SAFETY

This unit employs a laser. Due to possible eye injury, only a qualified service person should remove the cover or attempt to service this device.

DANGER

This unit emits visible laser radiation when open. Avoid direct eye exposure to beam. When this unit is plugged into the wall outlet, do not place your eyes close to the opening of the disc tray and other openings to look into inside.

The laser component in this product is capable of emitting radiation exceeding the limit for Class 1.

CAUTION

Danger of explosion if battery is incorrectly replaced. Replace only with the same or equivalent type.

Radio waves may affect electro-medical devices. Do not use MCR-140 near medical devices or inside medical facilities.

Do not use MCR-140 within 22 cm of persons with a heart pacemaker implant or defibrillator implant.

CONTENTS

PREPARATION

PARTS	2
PLAYABLE DISCS AND FILE FORMAT	3
CONNECTION	4
Basic connection	4
Wireless connection MCR-140	5
Other connection	5
REMOTE CONTROL	6
FRONT PANEL DISPLAY	6

OPERATION

FRONT PANEL AND BASIC OPERATION	7
LISTENING TO MUSIC	8
Playback operation	8
Other operation	9
LISTENING TO FM RADIO STATIONS	10
Tuning to radio stations	10
Presetting radio stations	10
Selecting preset radio stations (Preset tuning)	10
USING USEFUL FUNCTIONS	11
Using setup menu	11
Using timer and sleep timer	13

ADDITIONAL INFORMATION



TROUBLESHOOTING	14
General	14
Radio reception	15
iPod™	15
USB	18
Disc playback	19
Remote control	19
HANDLING COMPACT DISCS	20
SPECIFICATIONS	20

PREPARATION

OPERATION

ADDITIONAL
INFORMATION

■ About this manual

- This manual describes how to operate this unit using a remote control except when it is not available. Some of these operations are also available using the front panel buttons.
- The symbol “” with page number(s) indicates the corresponding reference page(s).
- Notes contain important information about safety and operating instructions.  indicates a tip for your operation.
- This manual is printed prior to production. Design and specifications are subject to change in part as a result of improvements, etc. In case of differences between the manual and the product, the product has priority.

■ Copyright and logo marks

Advanced YST

In 1988, Yamaha brought to the marketplace speaker systems utilizing YST (Yamaha Active Servo Technology) to give powerful, high quality bass reproduction. This technique uses a direct connection between the amplifier and speaker, allowing accurate signal transmission and precise speaker control. As this technology uses speaker units controlled by the negative impedance drive of the amplifier and resonance generated between the speaker cabinet volume and port, it creates more resonant energy (the “air woofer” concept) than the standard bass reflex method. This allows for bass reproduction from much smaller cabinets than was previously possible.

AirWired **MCR-140**

Real-time uncompressed music transfer without sound degradation is realized by Yamaha original digital wireless transfer technology, AirWired. You can also control turning on/standby and volume with the iPod by AirWired.

 AirWired™

English

PARTS

Make sure you have all of the following items.

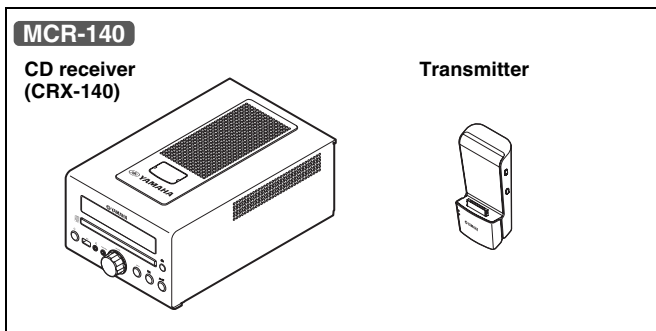
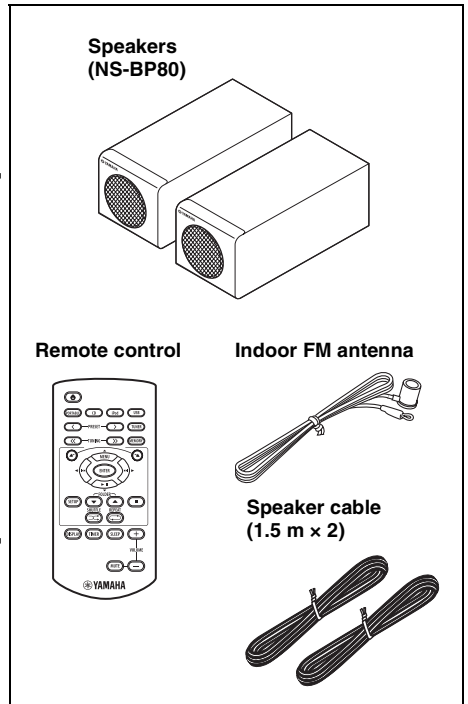
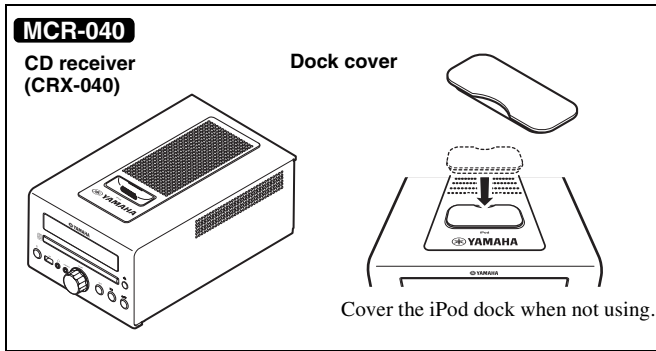

■ Using the remote control

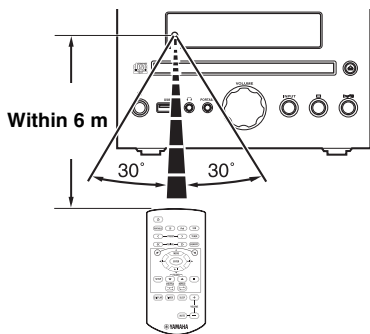

Use the remote control within 6 m of this unit and point it toward the remote control sensor.

Notes

- Do not spill liquid on the remote control.
- Do not drop the remote control.
- Do not leave the remote control in the following places:
 - hot or humid places such as a bathroom or near a heater
 - extremely cold places
 - dusty places

■ Replacing the battery in the remote control

Change the battery when the operation range of the remote control decreases.

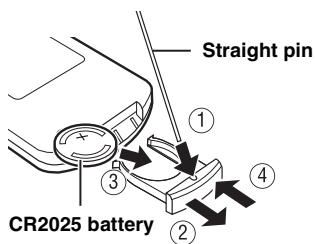

PLAYABLE DISCS AND FILE FORMAT

■ Playable discs

Use compact discs bearing the marks below.



.... **Compact discs (digital audio)**



.... **CD-R, CD-RW digital audio discs**

- CD-R or CD-RW discs bearing one of the following phrases.
FOR CONSUMER
FOR CONSUMER USE
FOR MUSIC USE ONLY



- Finalized CD-R or CD-RW discs

Note

This compact disc player may not be able to play some CD-R/CD-RW discs or discs on which recording was not made correctly.



.... **CD-TEXT discs**



To play back an 8-cm CD

Place it in the inner recessed area of the disc tray. Do not put a normal (12-cm) CD on top of an 8-cm CD.

To prevent a malfunction of this unit:

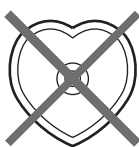
- Do not use any nonstandard shaped disc (heart, etc.) available on the market because it might damage the unit.
- 
- Do not use a disc with tape, stickers, or paste on it. If you use such a disc, the disc may get stuck in the unit, or damage to the unit may result.

Note: Do not use any lens cleaners as they may be a cause of malfunction.

■ Playable MP3 and WMA files

MP3

Format	Bitrate (kbps)	Sampling frequency (kHz)
MPEG 1 Audio Layer-3	32-320*1	32/44.1/48
MPEG 2 Audio Layer-3, 2	8-160*1	16/22.05/24

*1 Variable bitrate is supported.

WMA

- Version 8
- Version 9 (Standard and variable bitrates are supported. Professional and Lossless are not supported.)

Profile	Bitrate (kbps)	Sampling frequency (kHz)
High Profile	32-320*2	32/44.1/48
Mid Profile	16-32	22.05

*2 Both constant and variable bitrates are supported.

Notes

- Playback for Data Disc starts in alphanumeric order of files.
- Playback for USB starts in order by date and time of creation.
- Copyright-protected WMA (DRM) files cannot be played back by this unit.
- The disc must be ISO 9660 compatible.
- The maximum file and folder numbers are as follows.

	Data Disc	USB
Maximum total number of file and folder*3	512	9,999
Maximum folder number*3	255	255
Maximum file number per folder	511	255

*3 The root is counted as one of the folders.

CONNECTION

Basic connection

Follow the procedure below to connect the speakers and indoor FM antenna to this unit.

CAUTION

- Set the VOLTAGE SELECTOR for your local voltage BEFORE connecting the power cable to the wall outlet (see below).
- Do not connect the power cable of this unit until all cable connections are completed.

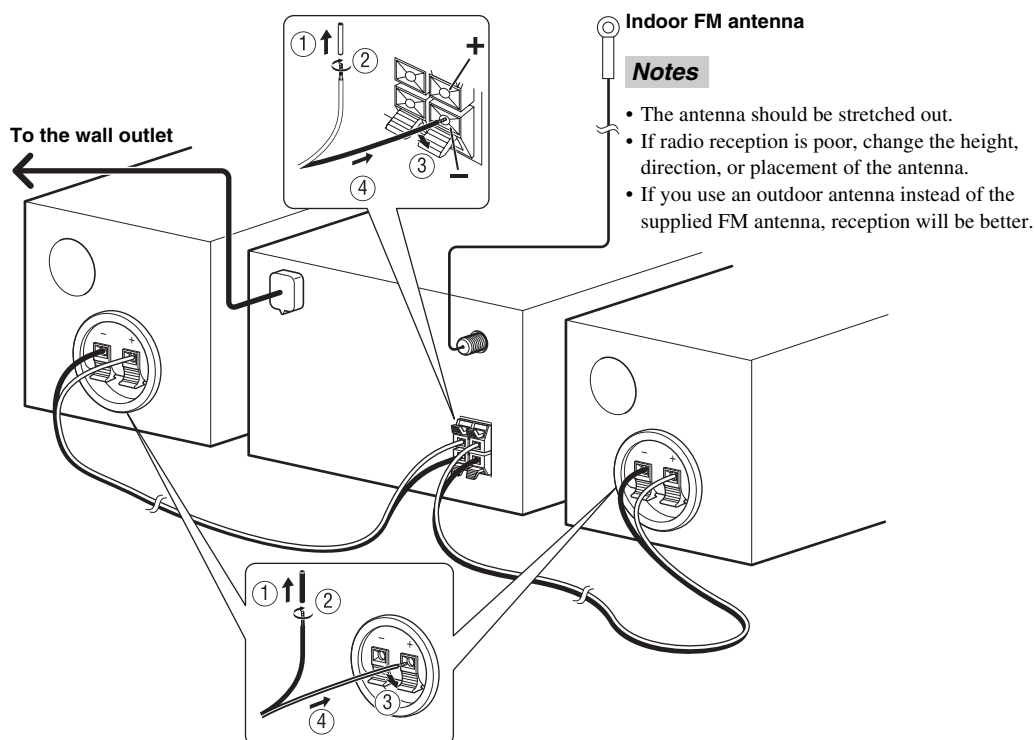

Notes

- Be sure to connect the left channel (L), right channel (R), “+”(red) “-”(black) properly. If the connections are faulty, no sound will be heard from the speakers, and if the polarity of the speaker connections is incorrect, the sound will be unnatural and lacks bass.
- Do not let the bare speaker wires touch each other or do not let them touch any metal part of this unit. This could damage this unit and/or the speakers.
- Use the supplied speakers only. Using different speakers may cause the sound to differ from the intended design.
- There is a chance that placing speakers too close to a CRT-based (Braun tube) TV set might impair picture color. Should this happen, move the speakers away from the TV set.

■ Switching the voltage (Asia and Central/South America models only)

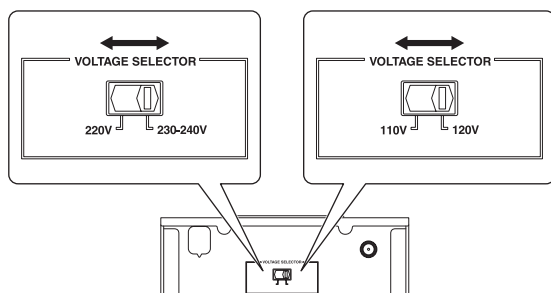

CAUTION

The VOLTAGE SELECTOR on the rear panel of this unit must be set for your local voltage BEFORE connecting the power cable to the wall outlet. Improper setting of the VOLTAGE SELECTOR may cause damage to this unit and create a potential fire hazard.

Select the switch position (left or right) according to your local voltage using a straight slot screwdriver. Voltages are 220/230-240 V AC, 50/60 Hz or 110/120 V AC, 60 Hz.

Wireless connection **MCR-140**

Playback operation with your iPod connected to the transmitter turns the unit on automatically, and you can enjoy the music in your iPod.



To turn on the unit by the playback operation of your iPod, set POWER SAVING to NORMAL (P. 11).

Note

The volume of the unit is adjusted simultaneously with the iPod. Be careful when controlling the volume with your iPod.

Group setting

To operate your iPod using transmitter, you need to match the wireless group between the transmitter and the CD receiver (CRX-140). The default setting for both the transmitter and the CD receiver is A2.

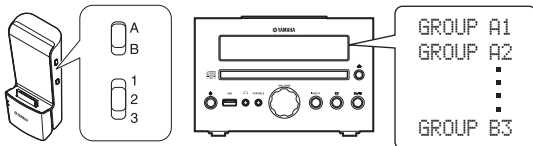

To select wireless group of the CD receiver (CRX-140)

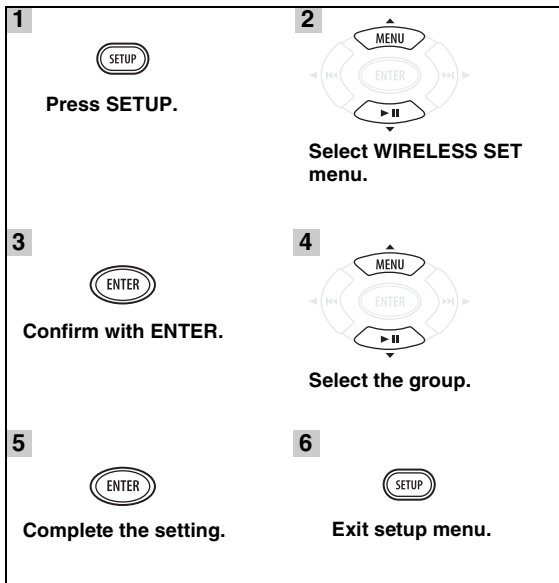

Wireless connection to Subwoofer

You can use a subwoofer wirelessly with the wireless subwoofer kit (SWK-W10, etc., sold separately). To establish the wireless connection, set WIRELESS SW to YES (P. 11). For details, refer to the owner's manual of SWK-W10.

Other connection

Stationing iPod

Station or remove your iPod whenever you want.



Your iPod is automatically charged when your iPod is set in the iPod dock/charging cradle, even if the unit is in standby mode.

Note

The unit is compatible with iPod (5th generation), iPod classic, iPod nano, and iPod touch.

MCR-040

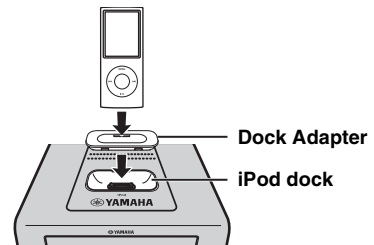

Note

To secure the connection, attach a compatible Dock Adapter supplied with the iPod or an iPod Universal Dock Adapter (sold separately), and remove the protective case covering your iPod.

MCR-140

Station your iPod in the charging cradle when you want to charge your iPod. You can also control your iPod with the remote control when your iPod is in the charging cradle.

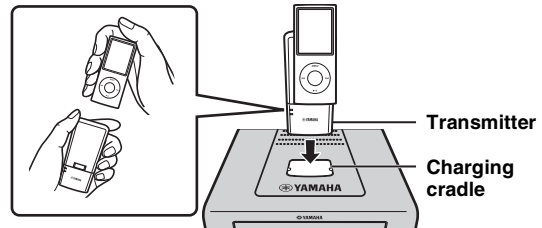

Connecting USB

Connect or remove your USB device whenever you want.

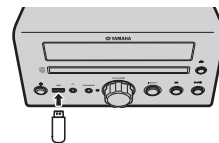

USB device is automatically charged when it is connected to the unit, even if the unit is in standby mode.

Notes

- This unit supports USB mass storage class devices (e.g., flash memories or portable audio players) using FAT16 or FAT32 format.
- Do not connect devices other than USB mass storage class devices (such as USB chargers or USB hubs), PCs, card readers, an external HDD, etc.

REMOTE CONTROL

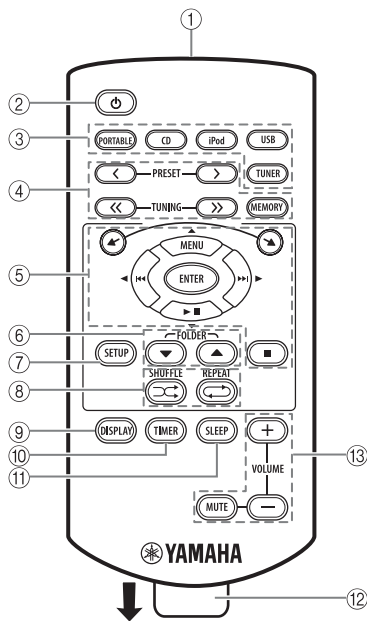

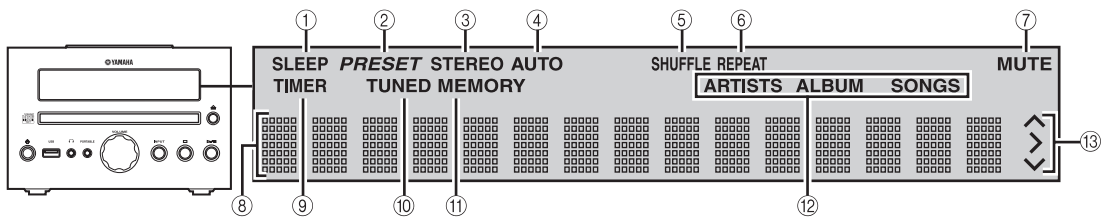

- ① Infrared signal transmitter (☞ P. 2)
- ② ⏻: standby/on
- ③ Source buttons: PORTABLE, CD, iPod, USB (☞ P. 8, 10)
- ④ FM control buttons (☞ P. 10)
- ⑤ ▲/▼: iPod scroll buttons (☞ P. 8)
 MENU/ENTER/▶▶/▶▶▶▶/◀◀▶▶▶▶: multi function buttons (☞ P. 8, 9, 10, 11)
 ■ : Stop button (☞ P. 8, 9)
- ⑥ FOLDER ▼/▲ (☞ P. 8)
- ⑦ SETUP (☞ P. 5, 11)
- ⑧ SHUFFLE/REPEAT (☞ P. 9)
- ⑨ DISPLAY (☞ P. 9, 12)
- ⑩ TIMER (☞ P. 12, 13)
- ⑪ SLEEP (☞ P. 13)
- ⑫ Battery insulation sheet: Remove before using.
- ⑬ Volume control buttons: Press to control the volume.
 Press MUTE to turn off the sound. Press again to resume the volume.

FRONT PANEL DISPLAY



- ① SLEEP indicator: Lights up when the sleep timer is on (☞ P. 13).
- ② PRESET indicator: Lights up when you preset radio stations (☞ P. 10).
- ③ STEREO indicator: Lights up when this unit is receiving a strong signal from an FM stereo broadcast.
- ④ AUTO indicator: Lights up when this unit is in the Automatic Tuning mode (☞ P. 10).
- ⑤ SHUFFLE indicator: Lights up when you set your iPod (MCR-040)/CD/USB to shuffle play (☞ P. 9).
- ⑥ REPEAT indicator: Lights up when you set your iPod (MCR-040)/CD/USB to repeat play (☞ P. 9).
- ⑦ MUTE indicator: Lights up when the sound is muted.
- ⑧ Multi information display: Shows the various information such as the tuning frequency.
- ⑨ TIMER indicator: Flashes during timer setting. Lights up when the timer is on (☞ P. 13).
- ⑩ TUNED indicator: Lights up when this unit is tuned into a station (☞ P. 10).
- ⑪ MEMORY indicator: Flashes when searching for a radio station by automatic preset tuning. Lights up when you preset radio stations automatically or manually (☞ P. 10).
- ⑫ Multi information indicator: Indicates the music information currently displayed on Multi information display (☞ P. 9).
- ⑬ Operation indicators: Shows operable multi function buttons for a currently selected SETUP item.

FRONT PANEL AND BASIC OPERATION

- ☀️ This unit has an automatic standby function, which will automatically switch the unit to standby mode if the unit is left turned on for 1 hour without playback or any other operation being performed. This function is not available when the source is set to PORTABLE/FM.
- ⏻ Press  to set the unit to standby mode. All the information on the front panel display is not displayed in standby mode. This can reduce power consumption. To turn on the unit, press /, or start playback with your iPod connected to the transmitter (MCR-140 only).
- ⏻ If the iPod selected as the input source is disconnected from the transmitter, or does not output sound for a certain period, the unit will automatically switch to standby mode (MCR-140 only).

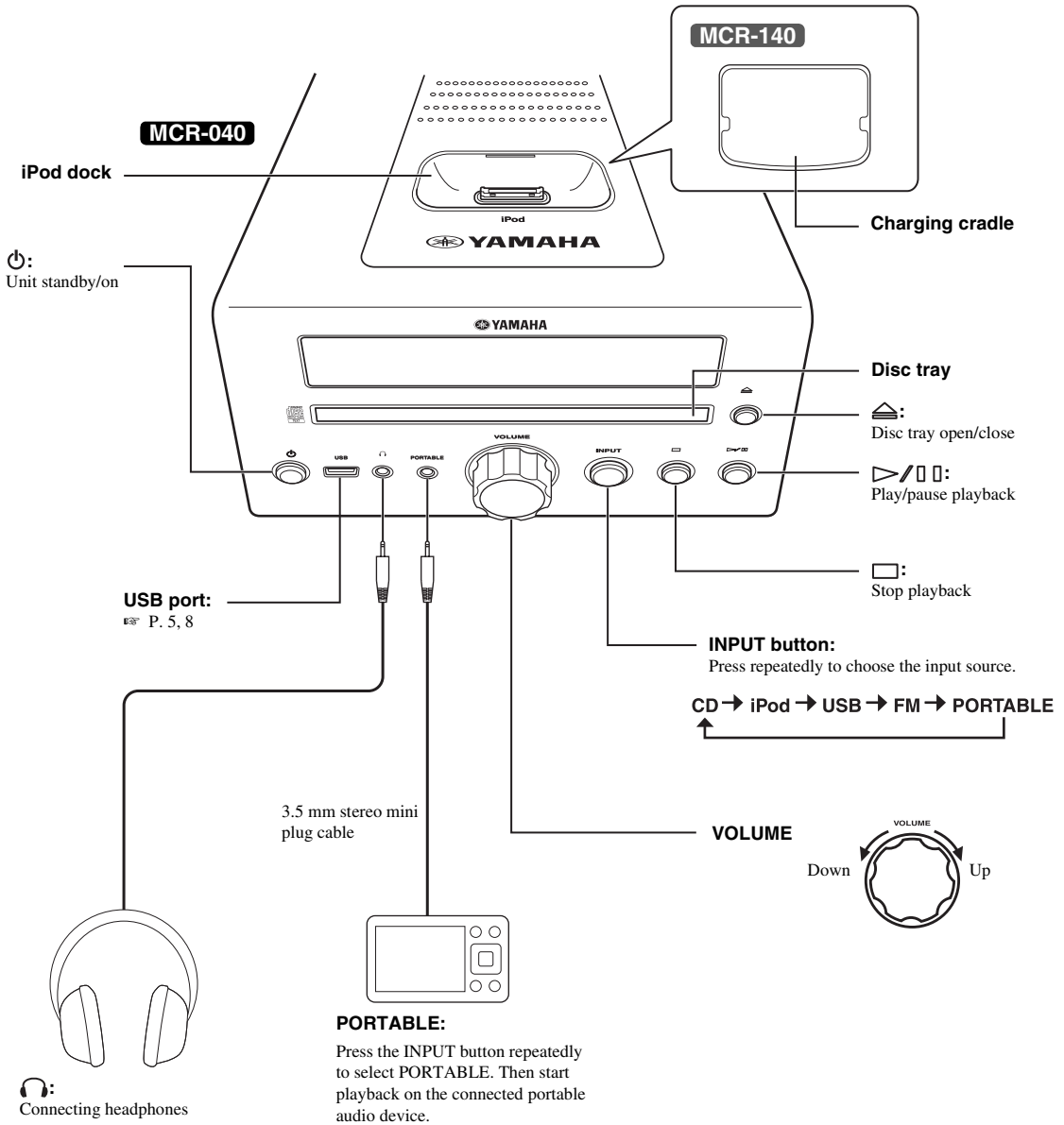







 Connecting headphones

No sound is output from the speakers when headphones are connected.

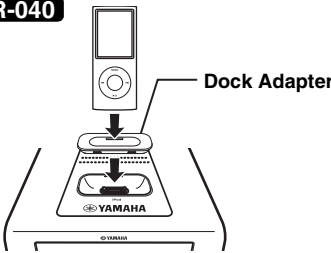
LISTENING TO MUSIC

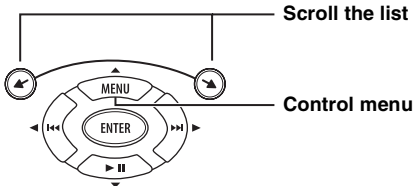
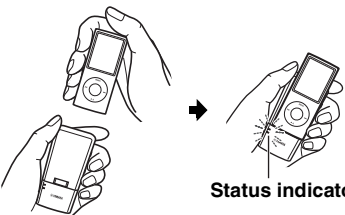
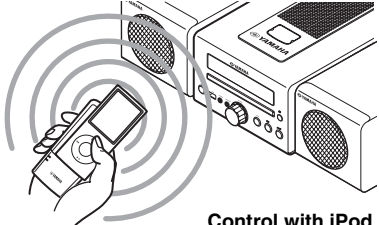
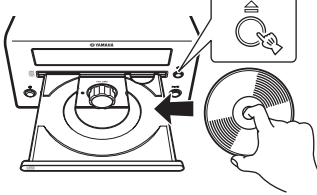
Playback operation

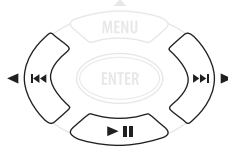
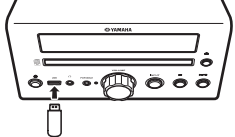
Follow the procedures below to play back music.

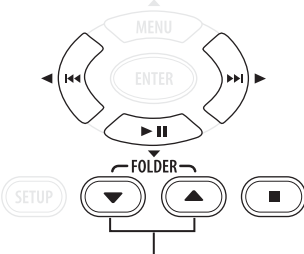
	1 Set the source	2 Switch the input	3 Select music and start playback
iPod*1	<p>MCR-040</p>  <p>Dock Adapter</p> <p>P. 5</p>		<p>Scroll the list</p>  <p>Control menu</p> <p>For the MCR-140, the operation on the remote control or front panel is available only when your iPod is stationed in the charging cradle (P. 5).</p>
	<p>MCR-140</p>  <p>Status indicator</p> <p>P. 5, 16</p>		<p>MCR-140</p>  <p>Control with iPod</p> <p>Be careful when controlling the volume (P. 5).</p>
CD			
USB*2	 <p>P. 5</p>		 <p>Skip to the first file in the previous/next folder for MP3 or WMA*3</p>

*1 Some features may not be available depending on the model or the software version of your iPod.

*2 • Some devices may not work properly even if they meet the requirements.

• Playability of and power supply to all kind of USB devices are not guaranteed.

• The reading time may exceed 30 seconds depending on the number of files/folders.

• Yamaha and suppliers accept no liability for the loss of data saved on the USB devices connected to this unit.

As a precaution, it is recommended that the files are made backup copies.

*3 If you press these buttons during playback, the folder name is displayed on the front panel display for a certain period.

Other operation

Control playback

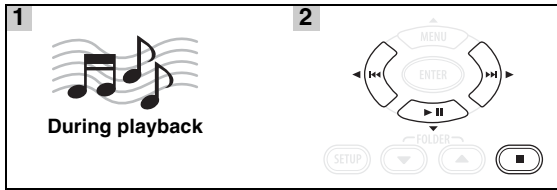

- ▶▶: Skip forward/Press and hold to Fast forward
- ◀◀: Skip backward/Press and hold to Rewind
- ▶||: Play/Pause
- : Stop

Notes

- Playback for Data Disc starts in alphanumeric order of files.
- Playback for USB starts in order by date and time of creation.

Shuffle play

You can play back in random sequence.



For iPod

OFF → SONGS → (ALBUMS)*1

*1 You cannot set ALBUMS when you use an iPod touch.

For CD/USB

OFF → (FOLDER)*2 → ALL

*2 If the audio format of the selected music source is MP3/WMA, you can also select FOLDER.

Repeat play

You can play back repeatedly.



OFF → ONE → (FOLDER)*3 → ALL

*3 If the audio format of the selected music source is MP3/WMA, you can also select FOLDER.

Switching the display

You can switch the playback information shown on the front panel display. Some special characters may not be shown properly.

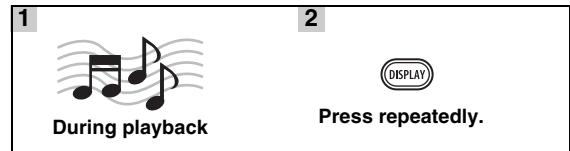

For iPod (MCR-040)

Song number and elapsed time (default setting)

↓

Song number and remaining time

↓

Song name

↓

Artist name

↓

Album name

↓

Back to the default setting

Note

This function is available for iPod (5th generation), iPod classic, iPod nano, and iPod touch. However, even with these models, this function may not be available depending on the software version of your iPod.

For CD/USB

Track/file number and elapsed time of the current song (default setting)

↓

Track number and remaining time of the current song*4

↓

Total time of the disc*4

↓

Remaining time of the disc*4

↓

File name*5

↓

Track name*6

↓

Artist name*6

↓

Album name*6

↓

Back to the default setting



*4 Only for Audio CDs

*5 Only for MP3/WMA files

*6 Only when the selected track has information

LISTENING TO FM RADIO STATIONS

Tuning to radio stations

1  Press TUNER .	2  Press and hold. Automatic tuning starts.
---	--



If the signal received from the station you want to select is weak, you can also tune into radio stations manually by pressing **TUNING** repeatedly.



Note

If you tune to a station manually, the sound is monaural.

Presetting radio stations

You can store your favorite FM stations with the preset function.





Automatic preset tuning

1  Press and hold MEMORY for more than 2 seconds in FM mode.	2  Start the automatic preset.
---	--

Note

When you perform the automatic preset, all stored stations are cleared and the new stations are stored.

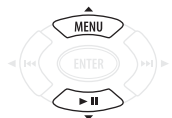
Manual preset tuning

1  Tune into a favorite radio station.	2  Press MEMORY .
3  Select the preset number you want to store to.	4  Complete the manual preset.



- You can preset up to 30 FM stations.
- To cancel the manual preset while choosing a preset number, press **MEMORY** again.
- You can delete a preset station by pressing **SETUP** → **MENU** → **▲/▼** → **ENTER** to select PRESET DELETE.

Selecting preset radio stations (Preset tuning)

	Select the preset radio station in FM mode.
---	---

USING USEFUL FUNCTIONS

Using setup menu

The setup menu appears on the front panel display by pressing **SETUP**. You can set various useful functions with setup menu.

Setup menu	Parameter or control range	Reference page
PRESET DELETE	(Displays only when the input source is set to FM.)	10
DIMMER	DIMMER ON (25%)/OFF (100%)	below
TREBLE	-6 dB to +6 dB	below
BASS	-6 dB to +6 dB	below
BALANCE	L+5 - CENTER - R+5	below
CLOCK SET	Hour, minute	12
TIMER SET	Time (hour, minute), running time, sound (source, track or preset number), timer on/off	12
WIRELESS SET MCR-140	GROUP A1/A2/A3/B1/B2/B3	5
POWER SAVING MCR-140	NORMAL/ECO	below
WIRELESS SW MCR-140	NO/YES	below

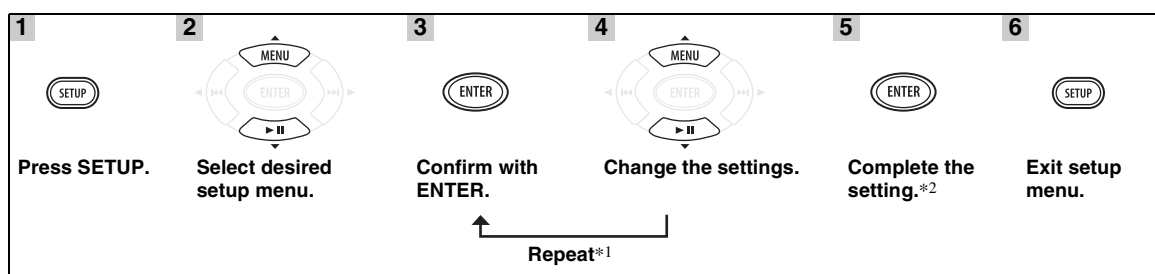

*1 When there are some parameters to set, repeat steps 3 and 4. You can go back to a previous parameter by pressing **◀◀**.

*2 To set additional items, repeat steps 2 to 5.



To cancel the setting during the operation, press **SETUP**.

■ Setting dimmer, tone/balance and power saving mode

DIMMER: Changes the brightness of the front panel display.

TREBLE*3: Adjusts the high frequency response.

BASS*3: Adjusts the low frequency response.

BALANCE: Adjusts the volume level of each left and right speaker channel.

POWER SAVING: If you set to ECO, you can reduce standby power consumption. However, you cannot turn on the unit by playback operation on your iPod during standby mode. The default setting is NORMAL. This function is available only for MCR-140.

WIRELESS SW: Set to YES when you use a subwoofer via the wireless subwoofer kit (SWK-W10, etc., sold separately). The default setting is NO. This function is available only for MCR-140.

*3 Also effective when you are using headphones.

■ Adjusting the clock

CLOCK SET: To set hour and minute, repeat steps 3 and 4 on page 11.



The current time appears on the front panel display for a certain period by pressing and holding **DISPLAY** if the time setting has completed.

Note

The time setting is lost once the power cable is disconnected from the wall outlet.

■ Setting the timer

TIMER SET: To select the following setting items, repeat steps 3 and 4 on page 11.



You can enter TIMER SET directly by pressing and holding **TIMER**.

Time (hour and minute)



Running time



You can choose the running time from 10 minutes to 90 minutes in 10 minute increments.
 “--” means the unit will not be set to standby mode automatically.

Input source and track/file number or preset number

Notes

- If the source is not set properly, the timer sound will not be heard. Make sure that the source is set securely.
- MCR-140: When you select an iPod as the input source, you need to set the iPod in the charging cradle on the unit.

iPod:

When you select the iPod as a source, this unit resumes the music that you were listening to last time.

CD:

Set a track/file number.

If you set the track/file number which is not exist, the first track/file is played back automatically.

USB:

Set a file number.

If you set a file number that does not exist, the first file is played back automatically.

FM:

Set preset number.

By selecting “--”, the FM station you set last time is set.

Timer ON/OFF

Switch the timer on/off. When the timer is on, the **TIMER** indicator lights up on the front panel display (P. 6).



This setting is also available with **TIMER** (P. 6, 13).

Using timer and sleep timer

■ Using the timer

The timer sets the unit to play back music at the time you set. The unit is set to standby mode after the specified running time elapses.

To use the timer, set the appropriate input source securely and set the timer in the setup menu in advance (☞ P. 12).

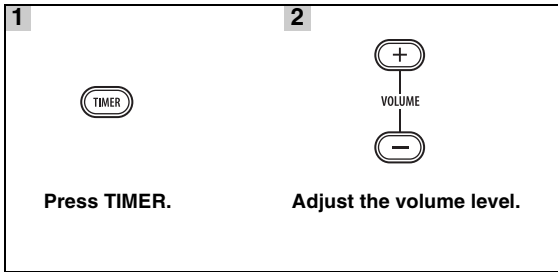

Each time you press **TIMER** while the power is on, it switches on/off. When you switch on the timer, the **TIMER** indicator lights up on the front panel display (☞ P. 6). To turn on the unit via the timer, set this unit to standby mode when the timer is switched on.

Notes

- The clock has to be set in advance.
- When the unit is in standby mode, the **TIMER** indicator does not light up on the front panel display even if the timer is on.
- After the unit is operated via the timer, the timer function switches off.



- To activate the timer function again, press **TIMER** while the power is on.
- The timer setting is saved for convenient use next time.

■ Using sleep timer

The sleep timer sets the unit to the standby mode after the specified time elapses.



The **SLEEP** indicator lights up on the front panel display (☞ P. 6).

TROUBLESHOOTING

Refer to the table below when this unit does not function properly. If the problem you are experiencing is not listed below or if the instruction below does not help, turn off this unit, disconnect the power cable, and contact the nearest authorized Yamaha dealer or service center.

General

Problem	Cause	Remedy	page
This unit fails to turn on or enters the standby mode soon after the power is turned on.	The power cable is not connected or the plug is not completely inserted.	Connect the power cable firmly.	4
	This unit has been exposed to a strong external electric shock (such as lightning or strong static electricity).	Set this unit to the standby mode, disconnect the power cable, plug it back in after 30 seconds and then use it normally.	—
The unit does not operate properly.			
No sound.	No appropriate input source has been selected.	Select an appropriate input source with INPUT on the front panel (or the source buttons on the remote control).	—
	Speaker connections are not secure.	Secure the connections.	4
	The mute function may be on.	Cancel the mute function.	6
	The volume is turned down.	Turn up the volume.	—
	Signals this unit cannot reproduce are being input from a source component, such as a CD-ROM.	Play a source whose signals can be reproduced by this unit.	3
The power is suddenly turned off.	The sleep timer may be set.	This is not malfunction. Turn on the unit and play the source again.	—
	The unit is left turned on for 1 hour without playback or any other operation being performed.		
	The power was turned on by the timer and elapsed specified running time.		
	MCR-140: The iPod selected as the input source is disconnected from the transmitter, or does not output sound for a certain period.		
The clock setting has been cleared.	The power cable has been disconnected.	Connect the power cable, and set the clock again.	—
Sound is heard from the speaker on one side only.	Incorrect cable connections.	Connect the cables properly. If the problem persists, the cables may be defective.	4
There is noise interference from digital or radio frequency equipment.	This unit is too close to the digital or high-frequency equipment.	Move this unit farther away from such equipment.	—

The following status messages appear only if you are using MCR-140.

Status message	Cause	Remedy	page
Subwoofer Link	Wireless connection between the subwoofer and the unit is established.		
SubwooferUnlink	Wireless connection between the subwoofer and the unit is disconnected.		
Wireless Error	There is a problem with the internal circuit of this unit.	Disconnect the power cable and contact the nearest authorized Yamaha dealer or service center.	—

Radio reception

Problem	Cause	Remedy	page
FM stereo reception is noisy.	The antenna is connected improperly.	Check the antenna connections.	4
	The characteristics of FM stereo broadcasts may cause this problem when the transmitter is too far away or the antenna input is poor.	Try using a high-quality directional FM antenna.	—
		Use the manual tuning method.	10
The desired station cannot be tuned into with the automatic tuning method.	The signal is too weak.	Use a high-quality directional FM antenna.	—
		Use the manual tuning method.	10
The preset selecting function does not work.	The preset (memory) may have been erased.	Preset radio stations again.	10
There is distortion, and clear reception cannot be obtained even with a good FM antenna or an outdoor antenna.	Multipath reflection or other radio interference may have occurred.	Change the height, direction, or placement of the antenna.	—

iPod™

Note

In case of a transmission error without a status message appearing in the front panel of this unit, check the connection to your iPod (see page 5).

The following status messages appear only if you are using MCR-040.

Status message	Cause	Remedy	page
iPod Connecting iPod Charging	This unit is in the middle of recognizing the connection with your iPod.	If the message continues to appear in the front panel display and playback does not start, connect the iPod again.	—
Unknown iPod	There is a problem with the signal path from your iPod to this unit.	Connect the iPod again.	5
	The iPod being used is not supported by this unit.	Only iPod (5th generation), iPod classic, iPod nano, and iPod touch are supported.	—
iPod	This unit has recognized your iPod; however, it cannot obtain information such as elapsed time.		
iPod Unplugged	Your iPod was removed from the iPod dock.	Station your iPod back in the iPod dock.	5

The following status messages appear only if you are using MCR-140.

Status message	Cause	Remedy	page
iPod Linked iPod	Wireless connection was successful.		
iPod Unlinked	Wireless connection has disconnected.	Connect the iPod to the transmitter and start playback.	5
iPod Low Batt.	The battery of the iPod is getting flat.	Set it in the charging cradle.	5

The following LED statuses of the status indicator refer to the transmitter.

LED status	Transmitter status	Remedy	page
Off	The transmitter is in standby mode. An iPod is not connected or wireless communication has not been established.		
Flashes green	Connection in progress.	Please wait.	—
Flashes green once	Adjusting the volume level or operating with the remote control.		
Lights up green	Wireless communication between the unit and transmitter is established.		
Lights up green and flashes red for 2 seconds	An unsupported iPod is connected.	Only iPod (5th generation), iPod classic, iPod nano, and iPod touch are supported.	5
Lights up green and keeps flashing red	Connection failed.	Connect again.	8
Flashes red	Error occurs.	Remove the iPod from the transmitter, and connect again.	8
Flashes red once	The volume of the unit is set to maximum or minimum.		
Flashes red 2 times continuously (regardless of green status)	The battery of the iPod is low.	Set the iPod in the charging cradle.	5

Problem	Cause	Remedy	page
No sound.	The power of the unit is off.	Connect the power cable correctly.	—
	The iPod software version has not been updated.	Download the latest iTunes software to update the iPod software version to the latest.	—
	The iPod is in the process of connecting with the unit.	Please wait for a while.	—
	MCR-140: The battery of the iPod is low.	Charge the iPod.	—
	MCR-140: The iPod is not connected to the transmitter firmly.	Connect the iPod firmly.	—
	MCR-140: Earphones are connected to the iPod.	Remove the earphones.	—
	MCR-140: The signal from the transmitter is blocked by your body or metallic objects, etc.	Change the way of holding, the orientation, or the position of the transmitter to avoid your body or metallic objects blocking the signal.	—
	MCR-140: There is a device (microwave oven, wireless LAN, cordless telephone, etc.) outputting signals in the 2.4 GHz frequency band nearby.	Place the unit away from these devices, or turn them off. If the device is IEEE802.11n-compliant, change the channel setting of the device so as not to affect the unit.	—
	MCR-140: Distance is too far.	Move the transmitter closer to the unit. Transmission range is approximately 10 m. Also, placing the unit in a lower position makes it easier to receive wireless signals.	—
	MCR-140: The unit and transmitter are not connected since they are set to different groups.	Set both the unit and transmitter to the same group.	5
MCR-140: The unit is connected to another unit.	Select a different group by changing the group setting of the unit and transmitter.	5	
No sound.	MCR-040: The iPod is set in the iPod dock improperly.	Remove the iPod from the unit, then set it in the iPod dock again.	5
The iPod sounds, but you cannot operate it with the unit or the remote control.	MCR-140: The iPod is not connected to the transmitter properly.	Remove the iPod from the transmitter, then set it to the transmitter again.	5
	Cannot change the volume by changing the volume of the iPod.	The iPod is not supported by this unit.	Only iPod (5th generation), iPod classic, iPod nano, and iPod touch are supported.
The iPod display does not change by pressing the remote control volume keys.	The iPod is not connected correctly.	Connect the iPod firmly.	—
	The iPod software version is out of date.	Update the iPod software version to the latest. If the problem cannot be solved, even with the latest software, reset the iPod.	—
The unit cannot be operated by the remote control.			
You cannot operate from the iPod.	MCR-040: The iPod is set in the iPod dock improperly.	Remove the iPod from the unit, then set it in the iPod dock again.	5
	MCR-140: The iPod is connected to the transmitter improperly.	Remove the iPod from the transmitter, and connect to the transmitter again, then start playback.	8
The playback information is not displayed on the front panel display.	The iPod you set is not compatible with the playback information display.	Only iPod (5th generation), iPod classic, iPod nano, and iPod touch are supported.	5
	You are using MCR-140.	Only MCR-040 is available for playback information display.	—
The iPod does not charge up.	MCR-040: The iPod is set in the iPod dock improperly.	Remove the iPod from the unit, then set it in the iPod dock again.	5
	MCR-140: The iPod is set in the charging cradle improperly.	Remove the iPod from the unit, then set it in the charging cradle again.	5

Problem	Cause	Remedy	page
Suddenly the speaker produces sound even though an iPod is not connected.	MCR-140: The unit is connected to another transmitter.	Change the group setting.	5
Transmitted sound is cut.	MCR-140: If noise occurs at the same frequency the transmitter is using, the unit will search and move to another (unused) frequency, which may cause sound to be cut.	This is not malfunction. If cut occurs frequently, relocate the unit.	—

USB



Note

In case of a transmission error without a status message appearing in the front panel of this unit, check the connection to the USB device (see page 5).

Status message	Cause	Remedy	page
USB Unplugged	The USB device is not connected firmly.	Connect the USB device again.	5
Unknown USB	The connected USB device is not playable on this unit.	Connect playable USB device.	5
USB OverCurrent	The connected USB device is not playable on this unit. The USB device is connected at an angle.	Disconnect the USB device. Change input source other than USB and select USB as input source again. Then connect playable USB device again.	5

Problem	Cause	Remedy	page
MP3/WMA file in the USB device does not play.	The USB device is not recognized.	Connect the USB device again.	5
		Connect an AC adapter if supplied with the device.	—
	Improper USB device connections.	Connect the USB device again.	5
	The MP3 or WMA formats are not compatible with this unit.	Replace the file with a correctly recorded file playable with this unit.	3
	If the solutions above do not resolve the problem, the USB device is not playable on the unit.	Try another USB device.	—

Disc playback

Problem	Cause	Remedy	page
No sound or distorted sound	The sampling rate of an MP3 or WMA file may not be compatible with this unit.	Check the sampling rate and bit rate of an MP3 or WMA file are compatible with this unit.	3
Disc playback does not start.	You may be using a CD-R/RW that is not finalized.	Finalize the CD-R/RW.	—
	The disc label may be upside down.	Check that the disc label is facing up.	—
	The disc may be defective.	Try playing back another disc. If this cures the problem, the disc you want to play back is defective.	—
	MP3/WMA disc may not contain sufficient music files to be played back.	Check that your MP3/WMA disc contains at least 5 MP3/WMA music files. If the number of files is small, the disc may not be recognized.	—
	The sampling rate of an MP3 or WMA file may not be compatible with this unit.	Check the sampling rate and bit rate of an MP3 or WMA file are compatible with this unit.	3
Some button operations do not work.	The disc loaded into the unit may not be compatible.	Remove the disc and then check whether the unit supports the disc or not.	3
Playback does not start immediately after pressing  on the unit or  on the remote control.	The disc may be dirty.	Wipe the disc clean.	—
	The disc loaded into the unit may not be compatible.	Use a disc supported by the unit.	3
	If the unit was moved from a cold to warm place, condensation may have formed on the disc reading lens.	Wait for an hour or two until the unit adjusts to the room temperature, and try again.	—
“No Disc” appears in the display even though a disc is in the disc tray.	The disc loaded into the unit may not be compatible.	Use a disc supported by the unit.	3
	The disc may be dirty.	Remove the disc and then wipe the disc clean.	—
	Disc is loaded upside-down.	Remove the disc and then load the disc with the labeled side facing up.	—

Remote control

Problem	Cause	Remedy	page
The remote control does not work nor function properly.	The remote control may be operated outside its operation range.	For information on the remote control operation range, refer to “Using the remote control”.	2
	The remote control sensor on this unit may be exposed to direct sunlight or lighting.	Change the lighting or orientation of this unit.	—
	The battery may be worn out.	Replace the battery with new one.	2
	There are obstacles between the sensor of this unit and the remote control.	Remove the obstacles.	—

HANDLING COMPACT DISCS

- Always handle with care so that the playing surface is not scratched. Do not bend discs.

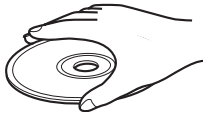

- To keep the playing surface clean, wipe with a clean, dry cloth. Do not use any type of disc cleaner, spray, or any other chemical-based liquid.
- Do not expose discs to direct sunlight, high temperature or high humidity for a long time.

- Do not wipe with a circular motion; wipe straight outward from the center.

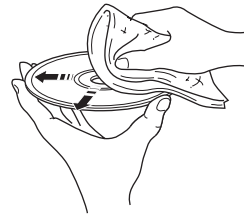

- Use a soft-tipped pen when writing on the label side of a disc.

SPECIFICATIONS

■ CD RECEIVER (CRX-040, CRX-140)

PLAYER SECTION

iPod

- Supported iPod iPod (5th generation), iPod classic, iPod nano, iPod touch

CD

- Media CD, CD-R/RW
- Audio format Audio CD, MP3, WMA

LASER

- Type Semiconductor laser GaAs/GaAlAs
- Wave length 780 nm
- Output power 10 mW

USB

- Audio format MP3, WMA

PORTABLE

- Input connector STEREO L/R: 3.5 mm STEREO mini Jack

AMPLIFIER SECTION

- Maximum output power 15 W + 15 W
(6 Ω 1 kHz, 10% THD)
- Input sensitivity
PORTABLE 450 mV/22 kΩ
- Total harmonic distortion
CD etc. 1 kHz/1W 0.05 %

TUNER SECTION

- Tuning range
[U.S.A. and Canada models] 87.5 to 107.9 MHz
[Other models] 87.50 to 108.00 MHz

GENERAL

- Power supply
[Europe model] AC 230 V, 50 Hz
[U.S.A. and Canada models] AC 120 V, 60 Hz
[Asia model] AC 220/230-240 V, 50/60 Hz
[Taiwan model] AC 110/120 V, 60 Hz
[Australia model] AC 240 V, 50 Hz
[U.K. model] AC 230 V, 50 Hz
[China model] AC 220 V, 50 Hz
[Korea model] AC 220 V, 60 Hz
- Power consumption 25 W

- Standby power consumption

MCR-040 0.5 W or less
MCR-140

POWER SAVING: ECO 1.0 W or less
POWER SAVING: NORMAL (default setting)

..... 2.0 W or less

- Dimensions (W × H × D) 180 × 120 × 309 mm
- Weight 3.6 kg

■ SPEAKER (NS-BP80)

- Driver unit 10 cm full-range Cone type
/Non Magnetic Shielding Type
- Dimensions (W × H × D) 122 × 118 × 287 mm
- Weight 1.4 kg

■ TRANSMITTER (YIT-W11TX)

- Frequency 2.4 GHz
- Transmission range Approx. 10 m
(without interference)
- Number of units which can be simultaneously transmitted to
..... Up to 7 units (depending on the circumstances)

The rating marking of “5 V \equiv 1.0 A” is marking for the charge to iPod.

Specifications are subject to change without notice.

iPod™

iPod is a trademark of Apple Inc., registered in the U.S. and other countries.

“Made for iPod” means that an electronic accessory has been designed to connect specifically to iPod and has been certified by the developer to meet Apple performance standards.

Apple is not responsible for the operation of this device or its compliance with safety and regulatory standards.

PRECAUCIÓN: LEA LAS INDICACIONES SIGUIENTES ANTES DE UTILIZAR ESTE APARATO

- 1 Para asegurar el mejor rendimiento de este aparato, lea atentamente este manual. Y luego guárdelo en un lugar seguro para poder consultarlo en el futuro en caso de ser necesario.
- 2 Instale este sistema de sonido en un lugar bien ventilado, fresco, seco y limpio, y alejado de la luz solar directa, fuentes de calor, vibración, polvo, humedad y/o frío. Para garantizar una ventilación correcta deberán existir las siguientes distancias mínimas alrededor del CRX-040/140.
Arriba: 10 cm
Atrás: 10 cm
A los lados: 10 cm
- 3 Coloque este aparato lejos de otros aparatos eléctricos, motores o transformadores, para evitar así los ruidos de zumbido.
- 4 No exponga este aparato a cambios bruscos de temperaturas, del frío al calor, ni lo coloque en lugares muy húmedos (una habitación con deshumidificador, por ejemplo), para impedir así que se forme condensación en su interior, lo que podría causar una descarga eléctrica, un incendio, daños en el aparato y/o lesiones a las personas.
- 5 Evite instalar este aparato en un lugar donde puedan caerle encima objetos extraños y/o donde quede expuesto al goteo o a la salpicadura de líquidos. Encima de este aparato no ponga:
 - Otros componentes, porque pueden causar daños y/o decoloración en la superficie de este aparato.
 - Objetos con fuego (velas, por ejemplo), porque pueden causar un incendio, daños en el aparato y/o lesiones a las personas.
 - Recipientes con líquidos, porque pueden caerse y derramar el líquido, causando descargas eléctricas al usuario y/o dañando el aparato.
- 6 No tape este aparato con un periódico, mantel, cortina, etc. para no impedir el escape del calor. Si aumenta la temperatura en el interior del aparato, esto puede causar un incendio, daños en el aparato y/o lesiones a las personas.
- 7 No enchufe este aparato a una toma de corriente hasta después de haber terminado todas las conexiones.
- 8 No ponga el aparato al revés. Podría recalentarse y posiblemente causar daños.
- 9 No utilice una fuerza excesiva con los conmutadores, los controles y/o los cables.
- 10 Cuando desconecte el cable de alimentación de la toma de corriente, sujete la clavija y tire de ella; no tire del propio cable.
- 11 No limpie este aparato con disolventes químicos porque podría estropear el acabado. Utilice un paño limpio y seco para limpiar el aparato.
- 12 Utilice solamente la tensión especificada en este aparato. Utilizar el aparato con una tensión superior a la especificada resulta peligroso y puede producir un incendio, daños en el aparato y/o lesiones a las personas. Yamaha no se hará responsable de ningún daño debido al uso de este aparato con una tensión diferente de la especificada.
- 13 Para impedir daños debidos a relámpagos, desconecte el cable de alimentación y antenas externas de la toma de corriente durante una tormenta eléctrica.
- 14 No intente modificar ni arreglar este aparato. Póngase en contacto con el personal de servicio Yamaha cualificado cuando necesite realizar alguna reparación. La caja no deberá abrirse nunca por ninguna razón.
- 15 Cuando no piense utilizar este aparato durante mucho tiempo (cuando se ausente de casa por vacaciones, por ejemplo) desconecte el cable de alimentación de la toma de corriente.
- 16 Asegúrese de leer la sección “SOLUCIÓN DE PROBLEMAS” antes de dar por concluido que su aparato está averiado.
- 17 Antes de trasladar este aparato, pulse  para ponerlo en el modo de espera, y luego desconecte el cable de alimentación de CA de la toma de corriente.
- 18 La condensación se formará cuando cambie de repente la temperatura ambiental. Desconecte en este caso el cable de alimentación de la toma de corriente y no utilice el aparato.
- 19 El aparato se calentará cuando la utilice durante mucho tiempo. Desconecte en este caso la alimentación y luego no utilice el aparato para permitir que se enfríe.
- 20 Instale este aparato cerca de la toma de CA y donde se pueda alcanzar fácilmente la clavija de alimentación.
- 21 Las baterías no deberán exponerse a un calor excesivo como, por ejemplo, el que producen los rayos del sol, el fuego y similares. Cuando deseche las baterías, por favor cumpla las regulaciones de su región.
- 22 La presión acústica excesiva de los auriculares puede causar pérdida auditiva.

Este aparato no se desconecta de la fuente de alimentación de CA si está conectada a una toma de corriente, aunque la propia aparato esté apagada con . A este estado se le llama modo de espera. En este estado, este aparato ha sido diseñada para que consuma una cantidad de corriente muy pequeña.

ADVERTENCIA

PARA REDUCIR EL RIESGO DE INCENDIO O DESCARGA ELÉCTRICA, NO EXPONGA ESTE APARATO A LA LLUVIA NI A LA HUMEDAD.

SEGURIDAD CONTRA LA RADIACIÓN LÁSER

Este aparato utiliza rayos láser. Debido a la posibilidad de que se produzcan daños en los ojos, la extracción de la cubierta del aparato o las reparaciones solamente deberán ser realizadas por un técnico cualificado.

PELIGRO

Este aparato emite radiación láser visible cuando se abre. Evite la exposición directa a los rayos láser. Cuando se conecte este aparato a una toma de corriente no acerque sus ojos a la abertura de la bandeja del disco ni a otras aberturas para mirar al interior.

El componente láser de este producto es capaz de emitir radiación que sobrepasa el límite establecido para la clase 1.

PRECAUCIÓN

Peligro de explosión si la pila se sustituye incorrectamente. Sustitúyala por otra del mismo tipo o de un tipo equivalente.

Las ondas de radio pueden afectar a los dispositivos médicos electrónicos.

No utilice el MCR-140 cerca de dispositivos médicos o en el interior de instalaciones médicas.

No utilice el MCR-140 a menos de 22 cm de personas que tengan implantado un marcapasos o un desfibrilador.

CONTENIDO

PREPARACIÓN

PIEZAS.....	2
DISCOS Y FORMATOS DE ARCHIVO	
REPRODUCIBLES.....	3
CONEXIÓN.....	4
Conexión básica.....	4
Conexión inalámbrica MCR-140	5
Otra conexión.....	5
MANDO A DISTANCIA.....	6
PANTALLA DEL PANEL DELANTERO.....	6

FUNCIONAMIENTO

PANEL DELANTERO Y FUNCIONAMIENTO	
BÁSICO.....	7
ESCUCHAR MÚSICA.....	8
Operaciones de reproducción.....	8
Otras operaciones.....	9
ESCUCHAR EMISORAS DE RADIO FM.....	10
Sintonización de emisoras de radio.....	10
Preajuste de emisoras de radio.....	10
Selección de emisoras de radio presintonizadas (Preajuste de sintonización).....	10
UTILIZACIÓN DE FUNCIONES ÚTILES.....	11
Utilización del menú de configuración.....	11
Utilización del temporizador y del temporizador para dormir.....	13

INFORMACIÓN ADICIONAL

SOLUCIÓN DE PROBLEMAS.....	14
General.....	14
Recepción de la radio.....	15
iPod™.....	15
USB.....	18
Reproducción de discos.....	19
Mando a distancia.....	19
MANIPULACIÓN DE DISCOS	
COMPACTOS.....	20
ESPECIFICACIONES.....	20

PREPARACIÓN

FUNCIONAMIENTO

INFORMACIÓN
ADICIONAL

■ Acerca de este manual

- Este manual describe cómo utilizar esta unidad con un mando a distancia, excepto cuando éste no se encuentre disponible. Algunas de estas operaciones también pueden realizarse con los botones del panel delantero.
- El símbolo “☞” con números de página indica la página de referencia correspondiente.
- Las notas contienen información importante acerca de las instrucciones de seguridad y funcionamiento. ☞ indica una sugerencia de funcionamiento.
- Este manual se imprime antes de la producción. El diseño y las especificaciones están sujetos a cambios por motivo de mejoras, etc. Si hay diferencias entre el manual y el producto, el producto tiene prioridad.

■ Copyright y logotipos

Advanced YST

En 1988, Yamaha comercializó unos sistemas de altavoces que utilizaban la tecnología YST (Yamaha Active Servo Technology, Tecnología avanzada de servo activo de Yamaha) para posibilitar una reproducción de graves potente y de alta calidad. Esta técnica utiliza una conexión directa entre el amplificador y el altavoz, permitiendo una gran precisión en transmisión de señales y control de altavoces.

Dado que esta tecnología utiliza unidades de altavoces controlados por el impulso de impedancia negativa del amplificador y por la resonancia generada entre el volumen y el puerto de la carcasa del altavoz, se crea una energía resonante (el concepto de “altavoz de aire para graves”) superior a la del método estándar de reflexión de graves. Esto permite una reproducción de graves en carcasas mucho más pequeñas de lo que era posible hasta ahora.

AirWired **MCR-140**

La transferencia de música sin comprimir en tiempo real, sin degradación de sonido, se realiza mediante la tecnología de transferencia inalámbrica digital original de Yamaha, AirWired. También es posible controlar las operaciones de encendido/ espera y volumen con el iPod a través de AirWired.



Español

PIEZAS

Asegúrese de que dispone de todos los elementos siguientes.

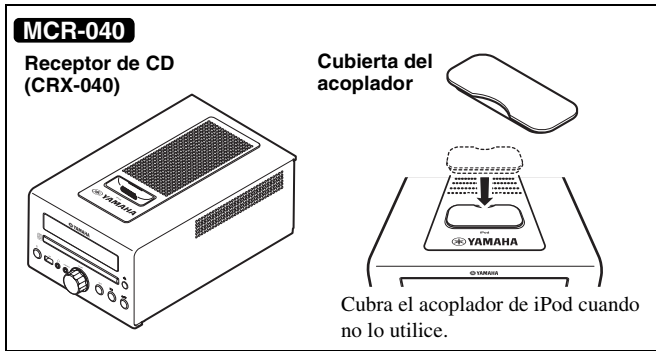

+

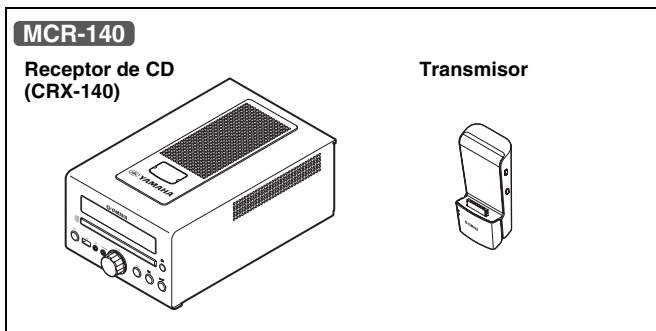
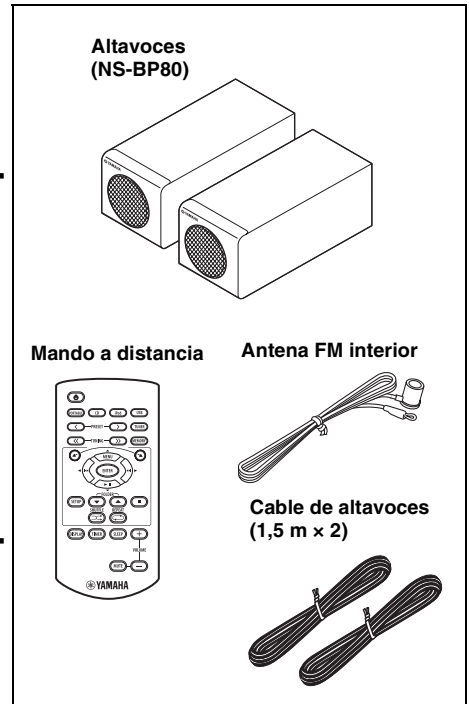

+

■ Utilización del mando a distancia

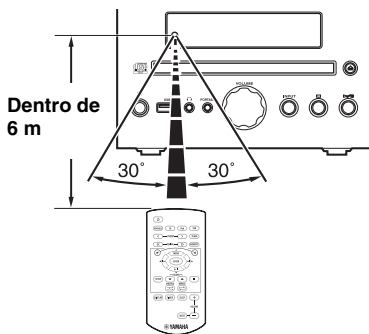

Utilice el mando a distancia a una distancia máxima de 6 m de esta unidad, y apunte al sensor del mando a distancia.

Notas

- No vierta líquido en el mando a distancia.
- No deje caer el mando a distancia.
- No deje el mando a distancia en los lugares siguientes:
 - lugares con elevada temperatura o humedad, como por ejemplo un baño o un calefactor
 - lugares muy fríos
 - lugares polvorientos

■ Sustitución de las pilas en el mando a distancia

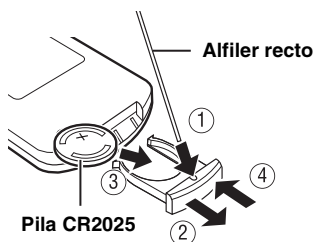

Cambie las pilas cuando la distancia de funcionamiento del mando a distancia disminuya.

DISCOS Y FORMATOS DE ARCHIVO REPRODUCIBLES

■ Discos reproducibles

Utilice discos compactos que presenten las marcas que aparecen a continuación.



.... Discos compactos (audio digital)



.... Discos de audio digital CD-R, CD-RW

- CD-R o CD-RW con una de las siguientes frases.
FOR CONSUMER USE
FOR CONSUMER USE
FOR MUSIC USE ONLY
- Discos CD-R o CD-RW finalizados



Nota

Puede que este reproductor de discos compactos no sea capaz de reproducir algunos discos CD-R/CD-RW o discos mal grabados.



.... Discos CD-TEXT

Para reproducir un CD de 8 cm

Colóquelo en la zona interior cóncava de la bandeja del disco. No coloque un CD normal (12 cm) sobre un CD de 8 cm.

Para evitar un mal funcionamiento de esta unidad:

- No utilice discos con formas no estándar (corazón, etc.) disponibles en el mercado ya que pueden dañar la unidad.
- No utilice discos con cinta, pegatinas o pegamento sobre ellos. Si utiliza un disco de este tipo, puede que éste quede atrapado en la unidad o cause un daño en la misma.

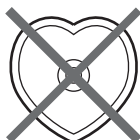

Nota: no utilice limpiadores de lentillas porque pueden provocar fallos de funcionamiento.

■ Archivos MP3 y WMA reproducibles

MP3

Formato	Velocidad de bits (kbps)	Frecuencia de muestreo (kHz)
MPEG 1 Audio Layer-3	32-320*1	32/44,1/48
MPEG 2 Audio Layer-3, 2	8-160*1	16/22,05/24

*1 Es compatible con una velocidad de bits variable.

WMA

- Version 8
- Version 9 (compatible con velocidades de bits estándar y variable. Professional y Lossless no son compatibles).

Perfil	Velocidad de bits (kbps)	Frecuencia de muestreo (kHz)
High Profile	32-320*2	32/44,1/48
Mid Profile	16-32	22,05

*2 Es compatible con velocidades de bits constantes y variables.

Notas

- La reproducción de discos de datos se inicia en orden alfanumérico.
- La reproducción de USB se inicia por orden de fecha y hora de creación.
- Los archivos WMA con protección de copyright (DRM) no se pueden reproducir con esta unidad.
- El disco debe ser compatible con ISO 9660.
- Los números máximos de archivos y carpetas son los siguientes.

	Disco de datos	USB
Número máximo total de archivos y carpetas*3	512	9.999
Número máximo de carpetas*3	255	255
Número máximo de archivos por carpeta	511	255

*3 El directorio raíz cuenta como una carpeta.

CONEXIÓN

Conexión básica

Siga el procedimiento que se muestra a continuación para conectar los altavoces y la antena FM interior a este aparato.

PRECAUCIÓN

- Ajuste el VOLTAGE SELECTOR a la tensión de corriente local ANTES de conectar el cable de alimentación a la toma de corriente (véase debajo).
- No conecte el cable de alimentación de esta unidad hasta que todas las conexiones se hayan completado.

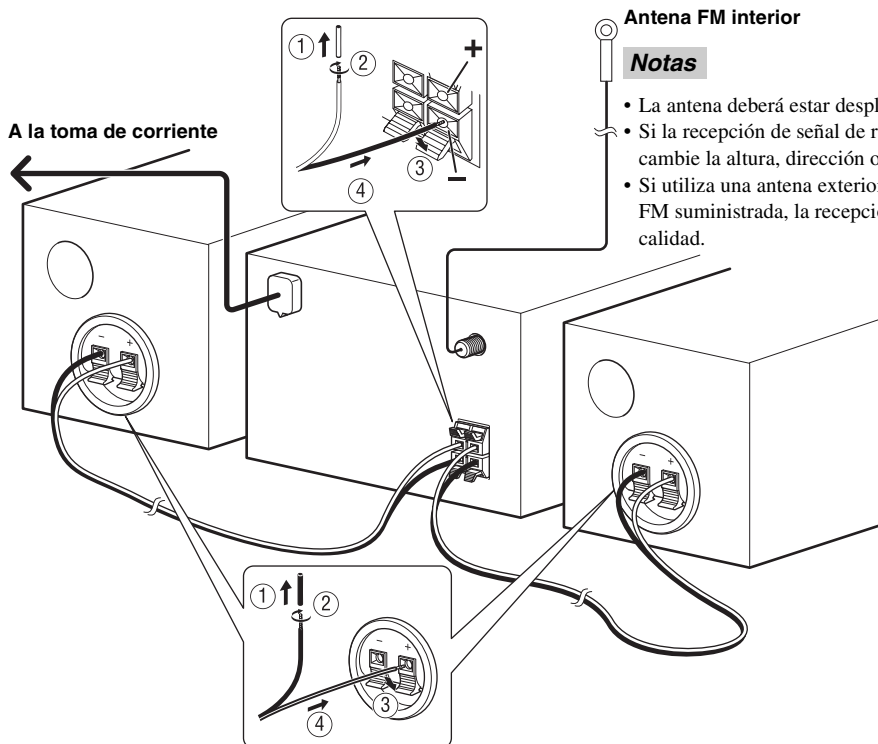

Notas

- Asegúrese de conectar correctamente el canal izquierdo (L), el derecho (R), “+”(rojo) “-”(negro). Si las conexiones están mal, no se oír sonido de los altavoces, y si la polaridad de las conexiones de los altavoces no es correcta, el sonido no será natural y faltarán los graves.
- No deje que los cables de altavoces desnudos entren en contacto entre sí ni toquen otras partes metálicas de esta unidad. Esto podría dañar la unidad y/o los altavoces.
- Utilice únicamente los altavoces suministrados. La utilización de otros altavoces podría provocar que el sonido fuera diferente del diseño deseado.
- Existe la posibilidad de que la colocación de altavoces demasiado cerca de un televisor CRT (tubo Braun) redujera el color de la imagen. Si así fuera, aleje los altavoces del televisor.

■ Conexión de tensión (sólo modelos de Asia, Sudamérica y América Central)

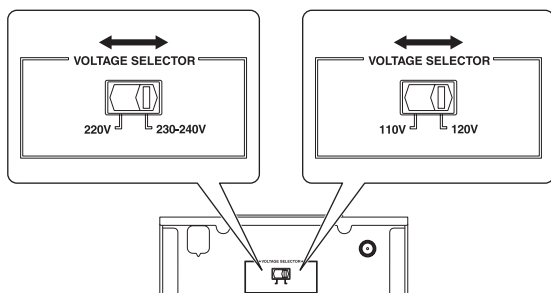

PRECAUCIÓN

Ajuste el VOLTAGE SELECTOR situado en el panel trasero de esta unidad a la tensión de corriente local ANTES de conectar el cable de alimentación a la toma de corriente. Ajustar incorrectamente este VOLTAGE SELECTOR puede provocar daños en la unidad y generar riesgo potencial de incendio.

Seleccione la posición del conmutador (izquierda o derecha) de acuerdo con la tensión de corriente de su zona utilizando un destornillador plano. Las tensiones disponibles son 220/230-240 V CA, 50/60 Hz o 110/120 V CA, 60 Hz.

Conexión inalámbrica **MCR-140**

El funcionamiento de reproducción con el iPod conectado al transmisor enciende la unidad automáticamente, y podrá disfrutar de la música en su iPod.



Para encender la unidad por el funcionamiento de reproducción de su iPod, ajuste POWER SAVING en NORMAL (P. 11).

Nota

El volumen de la unidad se ajusta de forma simultánea con el iPod. Tenga cuidado cuando controle el volumen con su iPod.

■ Configuración de grupo

Para realizar funciones en el iPod utilizando el transmisor, el transmisor del CD y el receptor tendrán que utilizar el mismo grupo inalámbrico (CRX-140). El ajuste predeterminado del transmisor y el receptor de CD es A2.

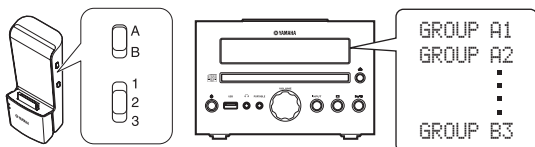

Para seleccionar el grupo inalámbrico del receptor del CD (CRX-140)

<p>1</p> <p>Pulse SETUP.</p>	<p>2</p> <p>Seleccione el menú WIRELESS SET.</p>
<p>3</p> <p>Confirme con ENTER.</p>	<p>4</p> <p>Seleccione el grupo.</p>
<p>5</p> <p>Complete el ajuste.</p>	<p>6</p> <p>Salga del menú de configuración.</p>

■ Conexión inalámbrica al subwoofer

Con el Equipo del altavoz de subwoofer inalámbrico puede utilizarse un subwoofer de forma inalámbrica (SWK-W10, etc., se vende por separado). Para establecer una conexión inalámbrica, sitúe WIRELESS SW en YES (P. 11). Para más información, consulte el manual de instrucciones del SWK-W10.

Otra conexión

■ Colocación iPod

Coloque o desconecte su iPod siempre que quiera.



Su iPod se cargará automáticamente cuando el iPod esté colocado en el acoplador/sopORTE cargador del iPod, incluso si la unidad se encuentra en el modo de espera.

Nota

La unidad es compatible con iPod (5ª generación), iPod classic, iPod nano e iPod touch.

MCR-040

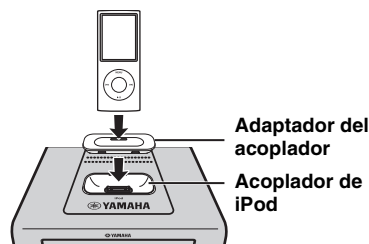

Nota

Para fijar la conexión, coloque un Adaptador del acoplador compatible suministrado con el iPod o un Adaptador del acoplador universal de iPod (se vende por separado), y retire la carcasa protectora que cubre su iPod.

MCR-140

Cuando desee cargar el iPod, colóquelo en el soporte cargador. Mientras el iPod se encuentra en el soporte cargador, también es posible controlar el iPod con el mando a distancia.

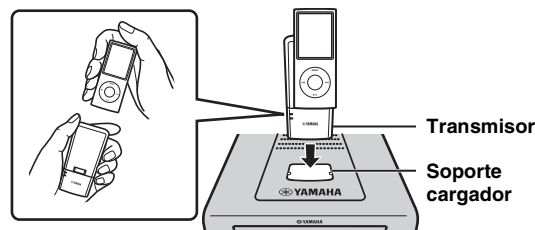

■ Conexión del USB

Conecte o desconecte su USB siempre que quiera.

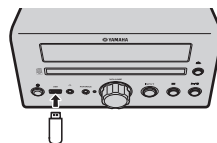

El USB se cargará automáticamente al conectarlo a la unidad, incluso si la unidad se encuentra en modo de espera.

Notas

- Esta unidad es compatible con dispositivos de clase de almacenamiento masivo USB (por ejemplo, memorias flash o reproductores de audio portátil) que utilicen el formato FAT16 o FAT32.
- No conecte dispositivos que no sean dispositivos de clase de almacenamiento masivo USB (como por ejemplo, cargadores de USB o concentradores de USB), PC, lectores de tarjetas, una unidad de disco duro externo, etc.

MANDO A DISTANCIA

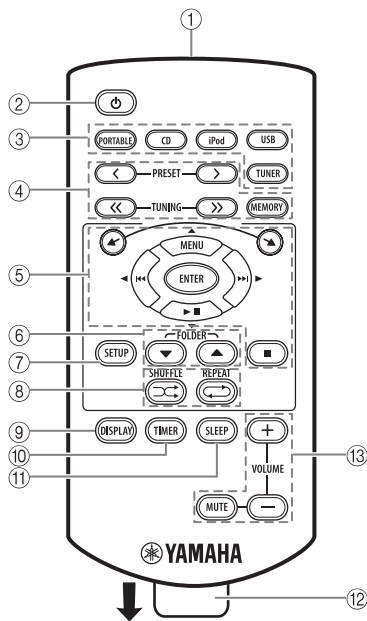

- ① Transmisor de señal infrarroja (☞ P. 2)
- ② ⏻: modo de espera/encendido
- ③ Botones de fuente: PORTABLE, CD, iPod, USB (☞ P. 8, 10)
- ④ Botones de control del FM (☞ P. 10)
- ⑤ ▲/▼: botones de desplazamiento del iPod (☞ P. 8)
 MENU/ENTER/▶▶/◀◀/▶▶▶▶/◀◀◀◀: botones multifunción (☞ P. 8, 9, 10, 11)
 ■: botón de parada (☞ P. 8, 9)
- ⑥ FOLDER ▼/▲ (☞ P. 8)
- ⑦ SETUP (☞ P. 5, 11)
- ⑧ SHUFFLE/REPEAT (☞ P. 9)
- ⑨ DISPLAY (☞ P. 9, 12)
- ⑩ TIMER (☞ P. 12, 13)
- ⑪ SLEEP (☞ P. 13)
- ⑫ Lámina de aislamiento de la pila: retirar antes de usar.
- ⑬ Botones de control de volumen: pulsar para controlar el volumen. Pulse MUTE para desactivar el sonido. Púlselo de nuevo para reanudar el volumen.

PANTALLA DEL PANEL DELANTERO

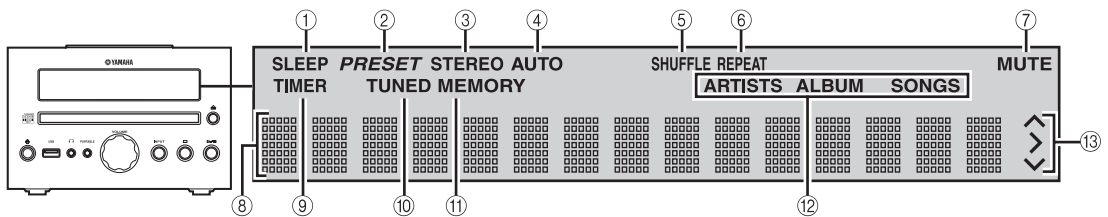

- ① Indicador SLEEP: se enciende cuando el temporizador para dormir está activado (☞ P. 13).
- ② Indicador PRESET: se enciende cuando usted presintoniza emisoras de radio (☞ P. 10).
- ③ Indicador STEREO: se enciende cuando esta unidad está recibiendo una señal intensa de una emisión estéreo de FM.
- ④ Indicador AUTO: se enciende cuando la unidad está en el modo de sintonización automática (☞ P. 10).
- ⑤ Indicador SHUFFLE: se enciende cuando configura el iPod (MCR-040)/CD/USB en reproducción aleatoria (☞ P. 9).
- ⑥ Indicador REPEAT: se enciende cuando configura el iPod (MCR-040)/CD/USB para repetir la reproducción (☞ P. 9).
- ⑦ Indicador MUTE: se enciende cuando el sonido se silencia.
- ⑧ Pantalla de información múltiple: muestra diversa información, como por ejemplo, la frecuencia de sintonización.
- ⑨ Indicador TIMER: parpadea durante el ajuste del temporizador. Se enciende cuando el temporizador para dormir está encendido (☞ P. 13).
- ⑩ Indicador TUNED: se enciende cuando esta unidad sintoniza una emisora (☞ P. 10).
- ⑪ Indicador MEMORY: parpadea durante la búsqueda de una emisora de radio mediante la sintonización de presintonías automáticas. Se enciende cuando usted presintoniza automática o manualmente emisoras de radio (☞ P. 10).
- ⑫ Indicador de información múltiple: indica la información de la música actualmente mostrada en la pantalla de información múltiple (☞ P. 9).
- ⑬ Indicadores de operaciones: muestra botones multifunción que puede accionar para el elemento de SETUP actualmente seleccionado.

PANEL DELANTERO Y FUNCIONAMIENTO BÁSICO





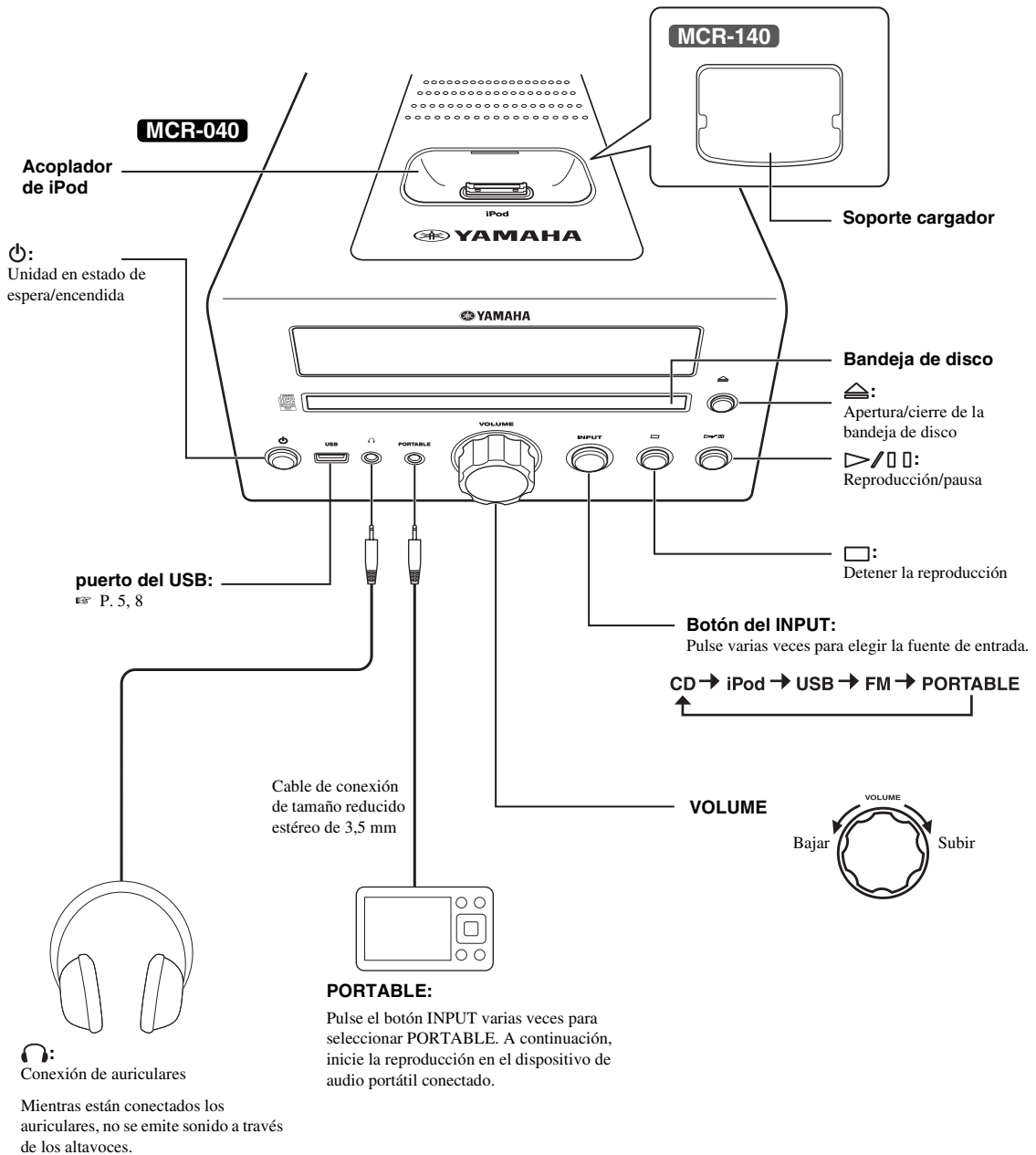





- Esta unidad cuenta con una función de estado en espera automática, que hará que la unidad pase automáticamente al modo de espera si se deja encendida durante 1 hora sin realizar la reproducción o cualquier otra operación. Esta función no está disponible cuando la fuente configurada es PORTABLE/FM.
- Pulse para ajustar la unidad en el modo de espera. En el modo de espera no se muestra toda la información en la pantalla del panel delantero. De este modo puede reducirse el consumo energético. Para encender la unidad, pulse / o inicie la reproducción con el iPod conectado al transmisor (solo MCR-140).
- Si el iPod seleccionado como fuente de entrada se desconecta del transmisor o no emite sonido durante un tiempo, la unidad pasará automáticamente al modo de espera (solo MCR-140).

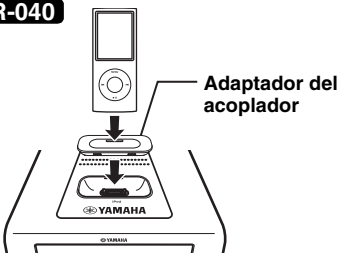

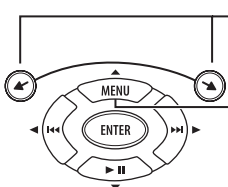
ESCUCHAR MÚSICA

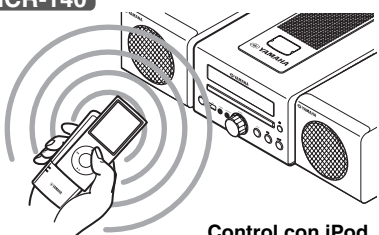
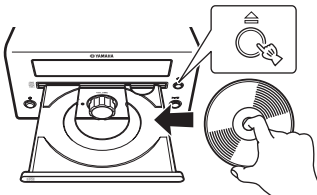
Operaciones de reproducción

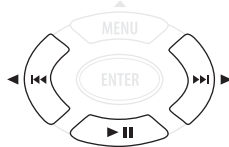
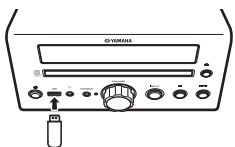
Siga los procedimientos que se indican a continuación para reproducir música.

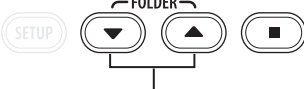
	1 Ajustar la fuente	2 Cambiar la entrada	3 Seleccione la música e inicie la reproducción
iPod*1	<p>MCR-040</p>  <p>Adaptador del acoplador</p> <p>☞ P. 5</p>		<p>Desplazamiento de lista</p> <p>Menú de control</p>  <p>En el MCR-140, las operaciones del mando a distancia o el panel delantero están disponibles únicamente cuando el iPod está situado en el soporte cargador (☞ P. 5).</p>
	<p>MCR-140</p>  <p>Indicador de estado</p> <p>☞ P. 5, 16</p>		<p>MCR-140</p>  <p>Control con iPod</p> <p>Tenga cuidado cuando controle el volumen con su (☞ P. 5).</p>
CD			
USB*2	 <p>☞ P. 5</p>		 <p> Pasar al primer archivo de la carpeta anterior o siguiente de MP3 o WMA*3</p>

*1 Algunas funciones pueden no estar disponibles dependiendo del modelo o de la versión del software de su iPod.

*2 • Es posible que algunos dispositivos no funcionen correctamente aunque cumplan con los requisitos.

• No se garantizan la reproducción y alimentación de todos los tipos de dispositivos USB.

• El tiempo de lectura puede exceder los 30 segundos en función del número de archivos/carpetas.

• Yamaha y los distribuidores no se harán responsables de las pérdidas de datos almacenados en dispositivos USB conectados a esta unidad.

Como medida de precaución, se recomienda realizar copias de seguridad de los archivos.

*3 Si pulsa estos botones durante la reproducción, se visualizará el nombre de la carpeta en la pantalla del panel delantero durante unos segundos.

Otras operaciones

■ Control de la reproducción

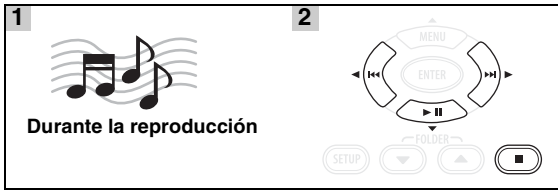

▶▶: omitir hacia delante/mantener pulsado para avance rápido

◀◀: omitir hacia atrás/mantener pulsada para rebobinar

▶ ||: reproducción/pausa

■: detener

Notas

- La reproducción de discos de datos se inicia en orden alfanumérico.
- La reproducción de USB se inicia por orden de fecha y hora de creación.

■ Reproducción aleatoria

Es posible reproducir en una secuencia aleatoria.

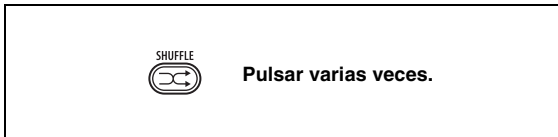

Para iPod

OFF → SONGS → (ALBUMS)*1

*1 No es posible ajustar ALBUMS si se utiliza un iPod touch.

Para CD/USB

OFF → (FOLDER)*2 → ALL

*2 Si el formato de audio de la música seleccionada es MP3/WMA, también puede seleccionar FOLDER.

■ Repetición de reproducción

Es posible realizar la reproducción de forma repetida.

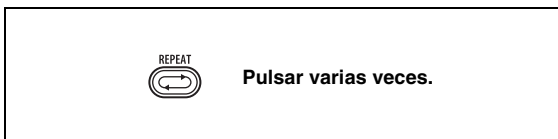

OFF → ONE → (FOLDER)*3 → ALL

*3 Si el formato de audio de la música seleccionada es MP3/WMA, también puede seleccionar FOLDER.

■ Cambio de pantalla

Es posible cambiar la información de reproducción mostrada en la pantalla del panel delantero. Es posible que algunos caracteres especiales no se visualicen correctamente.

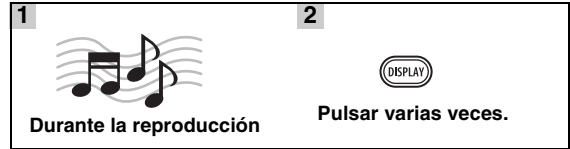

Para iPod **MCR-040**

Número de canción y tiempo transcurrido (ajuste predeterminado)

↓

Número de canción y tiempo restante

↓

Nombre de canción

↓

Nombre de artista

↓

Nombre de álbum

↓

Vuelta al ajuste predeterminado

Nota

Esta función está disponible para iPod (5ª generación), iPod classic, iPod nano e iPod touch. Sin embargo, incluso con estos modelos, esta función podría no estar disponible en función de la versión de software de su iPod.

Para CD/USB

Número de pista/archivo y tiempo transcurrido de la canción actual (ajuste predeterminado)

↓

Número de pista y tiempo restante de la canción actual*4

↓

Tiempo total del disco*4

↓

Tiempo restante del disco*4

↓

Nombre de archivo*5

↓

Nombre de pista*6

↓

Nombre de artista*6

↓

Nombre de álbum*6

↓

Vuelta al ajuste predeterminado



*4 Sólo para CD de audio

*5 Sólo para archivos MP3/WMA

*6 Sólo cuando la pista seleccionada tiene información

ESCUCHAR EMISORAS DE RADIO FM

Sintonización de emisoras de radio

1  Pulse TUNER.	2  Mantener pulsado. Comenzará el proceso de sintonización automática.
--	---



Si la señal recibida de la emisora que desea seleccionar es débil, también es posible sintonizar emisoras de radio de forma manual pulsando **TUNING** <</> varias veces.



Nota

Si sintoniza una emisora de forma manual, el sonido será monoaural.

Preajuste de emisoras de radio

Es posible almacenar sus emisoras FM favoritas con la función de presintonía.





■ Presintonización automática

1  Mantenga pulsado el botón MEMORY durante más de 2 segundos en el modo FM.	2  Comenzará la presintonía automática.
---	--

Nota

Al realizar la presintonía automática, se borran todas las emisoras almacenadas y se almacenan emisoras nuevas.

■ Presintonización manual

1  Sintonice una de sus emisoras de radio favoritas.	2  Pulse MEMORY.
3  Seleccione el número de presintonía que desea almacenar.	4  Complete la presintonía manual.



- Es posible presintonizar un máximo de 30 FM emisoras.
- Para cancelar la presintonía manual mientras escoge un número de presintonía, pulse **MEMORY** de nuevo.
- Es posible eliminar una emisora presintonizada pulsando **SETUP** → **MENU** ▲/▼ → **ENTER** para seleccionar **PRESET DELETE**.

Selección de emisoras de radio presintonizadas (Preajuste de sintonización)

	Seleccione la emisora de radio presintonizada en el modo FM.
---	---

UTILIZACIÓN DE FUNCIONES ÚTILES

Utilización del menú de configuración

El menú de configuración aparece en la pantalla del panel delantero al pulsar **SETUP**. Desde el menú de configuración puede ajustar diversas funciones útiles.

Menú de configuración	Parámetro o rango de control	Página de referencia
PRESET DELETE	(Aparece únicamente cuando la fuente de entrada está ajustada en FM.)	10
DIMMER	DIMMER ON (25%)/OFF (100%)	a continuación
TREBLE	-6 dB a +6 dB	a continuación
BASS	-6 dB a +6 dB	a continuación
BALANCE	L+5 - CENTER - R+5	a continuación
CLOCK SET	Hora, minuto	12
TIMER SET	Hora (hora, minuto), tiempo de funcionamiento, sonido (fuente, pista o número de presintonía), temporizador activado/desactivado	12
WIRELESS SET MCR-140	GROUP A1/A2/A3/B1/B2/B3	5
POWER SAVING MCR-140	NORMAL/ECO	a continuación
WIRELESS SW MCR-140	NO/YES	a continuación

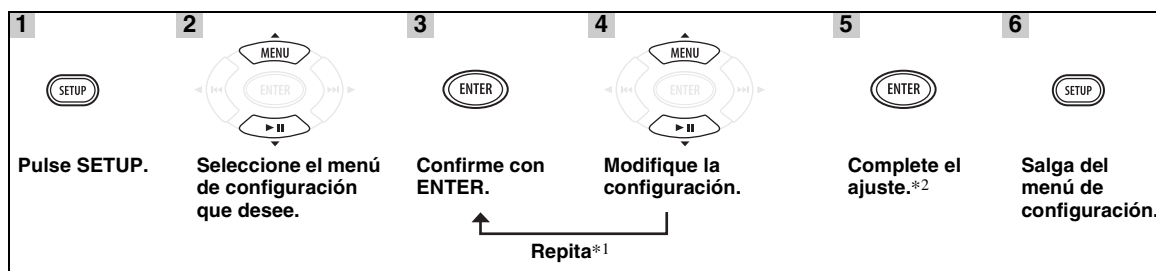

*1 Cuando haya algunos parámetros que configurar, repita los pasos 3 y 4. Puede volver a un parámetro anterior pulsando **◀◀**.

*2 Para configurar otros elementos, repita los pasos del 2 al 5.



Para cancelar el ajuste durante la operación, pulse **SETUP**.

■ Ajuste de oscuridad de pantalla, tono/balance y modo de ahorro de energía

DIMMER: Cambia el brillo de la pantalla del panel delantero.

TREBLE*3: Ajusta la respuesta de alta frecuencia.

BASS*3: Ajusta la respuesta de baja frecuencia.

BALANCE: Ajusta el nivel del sonido de cada canal de altavoz derecho e izquierdo.

POWER SAVING: Si lo ajusta en ECO, puede reducir el consumo energético en modo de espera. Sin embargo, no es posible encender la unidad mediante la operación de reproducción de su iPod durante el modo de espera. El ajuste predeterminado es NORMAL. Esta función está disponible únicamente para MCR-140.

WIRELESS SW: Seleccione YES si utiliza un subwoofer con el Equipo del altavoz de subwoofer inalámbrico (SWK-W10, etc., se vende por separado). El ajuste predeterminado es NO. Esta función está disponible únicamente para MCR-140.

*3 Activo también mientras utiliza los auriculares.

■ Ajuste del reloj

CLOCK SET: Para ajustar la hora y los minutos, repita los pasos 3 y 4 en la página 11.



La hora actual aparecerá en la pantalla del panel delantero durante un periodo determinado, al mantener pulsado **DISPLAY**, siempre que el ajuste de hora se haya efectuado.

Nota

El ajuste de hora se pierde al desconectar el cable de alimentación de la toma de corriente.

■ Ajuste del temporizador

TIMER SET: Para seleccionar los siguientes elementos de ajuste, repita los pasos 3 y 4 de la página 11.



Es posible introducir el TIMER SET directamente manteniendo pulsado **TIMER**.

Hora (hora y minutos)



Tiempo de funcionamiento



Puede escoger el tiempo de funcionamiento entre 10 y 90 minutos, en aumentos de 10 minutos. “- -” significa que el dispositivo no pasará el modo de espera automáticamente.

Fuente de entrada y número de pista/archivo o número de presintonía

Notas

- Si la fuente no está ajustada correctamente no se escuchará el sonido del temporizador. Asegúrese de que la fuente esté fijada correctamente.
- MCR-140: Al seleccionar un iPod como fuente de entrada, tendrá que colocar el iPod en el soporte cargador de la unidad.

iPod:

Al seleccionar el iPod como fuente, esta unidad reanuda la música que estaba escuchando la última vez que la utilizó.

CD:

Ajuste un número de pista/archivo.

Si ajusta un número de pista/archivo que no existe, se reproducirá automáticamente la primera pista/archivo.

USB:

Ajuste un número de archivo.

Si ajusta un número de archivo que no existe, se reproducirá automáticamente el primer archivo.

FM:

Ajuste el número de presintonía.

Al seleccionar “- -”, se ajustará la última emisora FM ajustada.

Temporizador Activado/Desactivado

Permite activar y desactivar el temporizador. Si el temporizador está activado, el indicador TIMER se ilumina en la pantalla del panel delantero (☞ P. 6).



Este ajuste está disponible también con **TIMER** (☞ P. 6, 13).

Utilización del temporizador y del temporizador para dormir

■ Utilización del temporizador

El temporizador ajusta la unidad para reproducir música a la hora configurada. Una vez transcurrido el tiempo de funcionamiento especificado, la unidad pasará al modo de espera.

Para usar el temporizador, establezca la fuente de entrada correctamente y configúrelo con antelación en el menú de configuración (☞ P. 12).

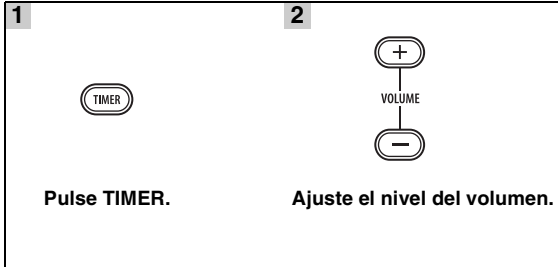

Cada vez que pulse **TIMER** con la alimentación activada, se activará y desactivará. Al encender el temporizador, el indicador **TIMER** se ilumina en la pantalla frontal (☞ P. 6). Para activar la unidad a través del temporizador, sitúe esta unidad en el modo de espera al activar el temporizador.

Notas

- Deberá ajustar antes el reloj.
- Cuando la unidad está en el modo en espera, el indicador **TIMER** no se enciende en la pantalla frontal aunque el temporizador esté activado.
- Tras accionar la unidad a través del temporizador, la función del temporizador se apaga.



- Para activar la función de temporizador de nuevo, pulse **TIMER** mientras la alimentación está activada.
- El ajuste del temporizador se guarda para poder recuperarlo la próxima vez.

■ Utilización del temporizador para dormir

El temporizador para dormir pone a la unidad en modo de espera después de que transcurra un tiempo especificado.

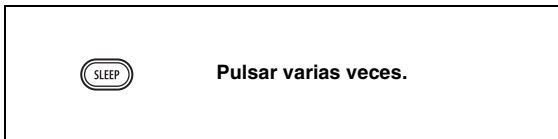

OFF → 30min → 60min → 90min → 120min

El indicador **SLEEP** se enciende en la pantalla del panel delantero (☞ P. 6).

SOLUCIÓN DE PROBLEMAS

Consulte la tabla de abajo cuando esta unidad no funcione correctamente. Si el problema que usted tiene no está en la lista de abajo o las instrucciones no sirven de ayuda, apague esta unidad, desconecte el cable de alimentación y póngase en contacto con el centro de servicio o concesionario autorizado de Yamaha.

General

Problema	Causa	Remedio	página
Esta unidad no se enciende o entra en el modo de espera poco después de conectarse la alimentación.	El cable de alimentación no está conectado o la clavija no están bien insertada.	Conecte correctamente el cable de alimentación.	4
	Esta unidad ha sido expuesta a una descarga eléctrica externa intensa (rayo o electricidad estática intensa).	Ponga la unidad en modo de espera, desconecte el cable de alimentación, vuelva a conectarlo después de 30 segundos y, a continuación, utilícela normalmente.	—
La unidad no funciona correctamente.			
No hay sonido.	No se ha seleccionado una fuente de entrada apropiada.	Seleccione una fuente de entrada apropiada con el selector INPUT del panel delantero (o los botones de fuente del mando a distancia).	—
	Las conexiones de los altavoces no están seguras.	Asegure las conexiones.	4
	Es posible que la función de silencio esté activada.	Cancele la función de silencio.	6
	El volumen está bajo.	Suba el volumen.	—
	Hay señales que la unidad no puede reproducir y que están introduciéndose desde un componente fuente como puede ser un CD-ROM.	Reproduzca una fuente cuya señales pueda reproducir esta unidad.	3
La unidad se apaga de forma repentina.	Es posible que esté ajustado el temporizador para dormir.	Esta circunstancia no se trata de ningún error. Encienda la unidad y reproduzca la fuente de nuevo.	—
	La unidad ha estado encendida durante 1 hora sin reproducir ni realizar ninguna otra operación.		
	La unidad se encendió mediante el temporizador y ha transcurrido el tiempo de funcionamiento especificado.		
	MCR-140: El iPod seleccionado como fuente de entrada se desconecta del transmisor, o bien no emite sonido durante un tiempo.		
Se ha perdido el ajuste del reloj.	Se ha desconectado el cable de alimentación.	Conecte el cable de alimentación y, a continuación, ajuste el reloj de nuevo.	—
Sólo se oye sonido del altavoz de un lado.	Las conexiones de los cables están mal hechas.	Conecte correctamente los cables. Si el problema persiste, los cables podrían estar defectuosos.	4
Hay interferencia de ruido procedente de un equipo digital o de radiofrecuencia.	La unidad está demasiado cerca de un equipo digital o de alta frecuencia.	Separe más la unidad de dicho equipo.	—

Los siguientes mensajes de estado aparecen únicamente si está utilizando el MCR-140.

Mensaje de estado	Causa	Remedio	página
Subwoofer Link	Se establece la conexión inalámbrica entre el subwoofer y la unidad.		
SubwooferUnlink	Se desconecta la conexión inalámbrica entre el subwoofer y la unidad.		
Wireless Error	El circuito interno de la unidad presenta un problema.	Desconecte el cable de alimentación y póngase en contacto con el distribuidor o centro de asistencia Yamaha más cercano.	—

Recepción de la radio

Problema	Causa	Remedio	página
La recepción estéreo por FM tiene ruido.	La antena no está correctamente conectada.	Verifique las conexiones de la antena.	4
	Las características de las emisiones estéreo de FM pueden causar este problema cuando el transmisor está muy lejos o la entrada de la antena es mala.	Intente utilizar una antena de FM direccional de alta calidad.	—
		Utilice el método de sintonización manual.	10
La emisora deseada no se puede sintonizar con el método de sintonización automática.	La señal es demasiado débil.	Utilice una antena de FM direccional de alta calidad.	—
		Utilice el método de sintonización manual.	10
La función de selección de presintonía no funciona.	Es posible que se haya borrado la presintonía (memoria).	Presintonice las emisoras de radio de nuevo.	10
Se producen distorsiones y no es posible obtener una recepción clara ni siquiera con una buena antena FM o una antena exterior.	Es posible que se esté produciendo reflexión multirruta o algún otro tipo de interferencia de radio.	Cambie la altura, la dirección o la posición de la antena.	—

iPod™

Nota

En caso de producirse un error de transmisión sin que aparezca un mensaje de estado en el panel delantero de esta unidad, compruebe la conexión de su iPod (consulte la página 5).

Los siguientes mensajes de estado aparecen únicamente si está utilizando el MCR-040.

Mensaje de estado	Causa	Remedio	página
iPod Connecting iPod Charging	La unidad está reconociendo la conexión con su iPod.	Si el mensaje sigue apareciendo en la pantalla del panel delantero, y no comienza la reproducción, vuelva a conectar el iPod.	—
Unknown iPod	Hay un problema con la trayectoria de señal de su iPod a esta unidad.	Vuelva a conectar el iPod.	5
	El iPod que se está utilizando no es compatible con esta unidad.	Sólo se admite iPod (5ª generación), iPod classic, iPod nano y iPod touch.	—
iPod	Esta unidad ha reconocido su iPod; pero no puede obtener información tal como el tiempo transcurrido.		
iPod Unplugged	Se ha retirado el iPod del acoplador de iPod.	Vuelva a colocar el iPod en el acoplador de iPod.	5

Los siguientes mensajes de estado aparecen únicamente si está utilizando el MCR-140.

Mensaje de estado	Causa	Remedio	página
iPod Linked iPod	La conexión inalámbrica se estableció correctamente.		
iPod Unlinked	La conexión inalámbrica se ha desconectado.	Conecte el iPod al transmisor e inicie la reproducción.	5
iPod Low Batt.	La batería del iPod se está agotando.	Colóquelo en el soporte cargador.	5

Los siguientes estados del LED hacen referencia al transmisor.

Estado del LED	Estado del transmisor	Remedio	página
Apagado	El transmisor se encuentra en el modo de espera.		
	No hay ningún iPod conectado o no se ha establecido la comunicación inalámbrica.		
Parpadea en color verde	Conexión en curso.	Espere.	—
Parpadea en color verde una vez	Ajustando el nivel de volumen o accionando mediante el mando a distancia.		
Encendido en color verde	Se ha establecido la comunicación inalámbrica entre la unidad y el transmisor.		
Se ilumina en color verde y parpadea en color rojo durante 2 segundos	Está conectado un iPod no compatible.	Sólo se admite iPod (5ª generación), iPod classic, iPod nano y iPod touch.	5
Se enciende en color verde y sigue parpadeando en color rojo	Error de conexión.	Conéctelo de nuevo.	8
Parpadea en color rojo	Hay un error.	Retire el iPod del transmisor, y conéctelo de nuevo.	8
Parpadea en color rojo una vez	El volumen de la unidad está ajustado al máximo o al mínimo.		
Parpadea en color rojo 2 veces de forma continua (independientemente del estado en color verde)	La batería del iPod se está agotando.	Coloque el iPod en el soporte cargador.	5

Problema	Causa	Remedio	página
No hay sonido.	La unidad está apagada.	Conecte correctamente el cable de alimentación.	—
	No se ha actualizado la versión de software del iPod.	Descargue la versión de iTunes más reciente para actualizar la versión de software del iPod a la más actualizada.	—
	El iPod está en proceso de conexión con la unidad.	Espere un momento.	—
	MCR-140: La batería del iPod se está agotando.	Cargue el iPod.	—
	MCR-140: El iPod no está correctamente conectado al transmisor.	Conecte el iPod correctamente.	—
	MCR-140: Los auriculares están conectados al iPod.	Desconecte los auriculares.	—
	MCR-140: Alguna parte de su cuerpo o un objeto metálico determinado está bloqueando la señal del transmisor, etc.	Cambie la forma de sujetar, su orientación o posición, con el fin de evitar que su cuerpo o determinados objetos metálicos bloqueen la señal.	—
	MCR-140: Existe un dispositivo (horno microondas, LAN inalámbrica, teléfono inalámbrico, etc.) dando salida a señales en la banda de frecuencia 2,4 GHz en las proximidades.	Aleje la unidad de estos dispositivos, o apáguelos. Si el dispositivo es compatible IEEE802.11n, cambie el ajuste del canal del dispositivo a fin de no afectar la unidad.	—
	MCR-140: Es demasiada distancia.	Coloque el transmisor más cerca de la unidad. El rango de transmisión es de aproximadamente 10 m. Asimismo, si coloca la unidad en una posición más baja, será más fácil que reciba señales inalámbricas.	—
	MCR-140: La unidad y el transmisor no están conectados, ya que están establecidos en grupos diferentes.	Ajuste la unidad y el transmisor en el mismo grupo.	5
MCR-140: La unidad está conectada a otro aparato.	Seleccione un grupo diferente cambiando la configuración de grupo de la unidad y el transmisor.	5	
No hay sonido.	MCR-040: El iPod está colocado en el acoplador del iPod de forma incorrecta.	Retire el iPod de la unidad y, a continuación, colóquelo en el acoplador del iPod de nuevo.	5
El iPod suena, pero no puede controlarlo con la unidad ni con el mando a distancia.	MCR-140: El iPod no está correctamente conectado al transmisor.	Retire el iPod del transmisor y, a continuación, colóquelo en él de nuevo.	5
No es posible cambiar el volumen modificando el volumen del iPod.	El iPod no es compatible con esta unidad.	Sólo se admite iPod (5ª generación), iPod classic, iPod nano y iPod touch.	5
	El iPod no está conectado correctamente.	Conecte el iPod correctamente.	—
La pantalla del iPod no cambia al pulsar las teclas de volumen del mando a distancia.	La versión del software del iPod no se ha actualizado.	Actualice a la versión del software del iPod más reciente. Si no es posible resolver el problema, ni siquiera con el software más reciente, restablezca el iPod.	—
La unidad no puede controlarse con el mando a distancia.			
No es posible realizar funciones de control desde el iPod.	MCR-040: El iPod está colocado en el acoplador del iPod de forma incorrecta.	Retire el iPod de la unidad y, a continuación, colóquelo en el acoplador del iPod de nuevo.	5
	MCR-140: El iPod está incorrectamente conectado al transmisor.	Retire el iPod del transmisor y, a continuación, conéctelo al transmisor de nuevo. Inicie la reproducción.	8

Problema	Causa	Remedio	página
La información de reproducción no se muestra en la pantalla del panel delantero.	El iPod utilizado no es compatible con la visualización de información de reproducción.	Sólo se admite iPod (5ª generación), iPod classic, iPod nano y iPod touch.	5
	Está utilizando el MCR-140.	Sólo el MCR-040 está disponible para la visualización de información de reproducción.	—
El iPod no carga.	MCR-040: El iPod está colocado en el acoplador del iPod de forma incorrecta.	Retire el iPod de la unidad y, a continuación, colóquelo en el acoplador del iPod de nuevo.	5
	MCR-140: El iPod está colocado en soporte cargador de forma incorrecta.	Retire el iPod de la unidad y, a continuación, colóquelo en el soporte cargador de nuevo.	5
De forma repentina, el altavoz genera sonido a pesar de no haber un iPod conectado.	MCR-140: La unidad está conectada a otro transmisor.	Modifique la configuración de grupo.	5
Corte de sonido durante la comunicación inalámbrica.	MCR-140: Si se produce ruido en la misma frecuencia que utiliza el transmisor, la unidad buscará otra frecuencia sin utilizar que pueda provocar el corte del sonido.	Esta circunstancia no se trata de ningún error. Si los cortes se producen con frecuencia, cambie la unidad de lugar.	—

USB



Nota

En caso de producirse un error de transmisión sin que aparezca un mensaje de estado en el panel delantero de esta unidad, compruebe la conexión del dispositivo USB (consulte la página 5).

Mensaje de estado	Causa	Remedio	página
USB Unplugged	El dispositivo USB no está conectado correctamente.	Vuelva a conectar el dispositivo USB.	5
Unknown USB	El dispositivo USB conectado no puede reproducirse en esta unidad.	Conecte un dispositivo USB que se pueda reproducir.	5
USB OverCurrent	El dispositivo USB conectado no puede reproducirse en esta unidad.	Desconecte el dispositivo USB. Cambie a otra fuente de entrada que no sea USB y vuelva a seleccionar USB como fuente de entrada. Vuelva a conectar un dispositivo USB que se pueda reproducir.	5
	El dispositivo USB está conectado en ángulo.		

Problema	Causa	Remedio	página
El archivo MP3/WMA del dispositivo USB no puede reproducirse.	No se reconoce el dispositivo USB.	Vuelva a conectar el dispositivo USB.	5
		Si se suministra un adaptador de CA con el dispositivo, conéctelo.	—
	Conexiones del dispositivo USB inadecuadas.	Vuelva a conectar el dispositivo USB.	5
	Los formatos MP3 o WMA no son compatibles con esta unidad.	Cambie el archivo por un archivo grabado correctamente que se pueda reproducir con esta unidad.	3
	Si las soluciones anteriores no resuelven el problema, el dispositivo USB no puede reproducirse en la unidad.	Pruebe con otro dispositivo USB.	—

Reproducción de discos

Problema	Causa	Remedio	página
No hay sonido o éste está distorsionado	La frecuencia de muestreo de un archivo MP3 o WMA puede no ser compatible con esta unidad.	Compruebe que la frecuencia de muestreo y la velocidad de transferencia de bits de un archivo MP3 o WMA sean compatibles con esta unidad.	3
El disco no se reproduce.	Es posible que esté utilizando un CD-R/RW no finalizado.	Finalice el CD-R/RW.	—
	La etiqueta del disco podría estar al revés.	Compruebe que la etiqueta del disco esté hacia arriba.	—
	El disco puede estar defectuoso.	Intente reproducir otro disco. Si de esta forma se resuelve el problema, el disco que desea reproducir está defectuoso.	—
	El disco MP3/WMA puede no tener suficientes archivos de música para poder ser reproducido.	Compruebe que su disco MP3/WMA contiene al menos 5 MP3/WMA archivos de música. Si el número de archivos es pequeño, puede que no se reconozca el disco.	—
	La frecuencia de muestreo de un archivo MP3 o WMA puede no ser compatible con esta unidad.	Compruebe que la frecuencia de muestreo y la velocidad de transferencia de bits de un archivo MP3 o WMA sean compatibles con esta unidad.	3
Algunas operaciones con botones no funcionan.	El disco cargado en la unidad podría no ser compatible.	Extraiga el disco y, a continuación, compruebe si el disco es compatible con la unidad o no.	3
La reproducción no comienza inmediatamente después de pulsar  en la unidad o  en el mando a distancia.	El disco podría estar sucio.	Limpie el disco.	—
	El disco cargado en la unidad podría no ser compatible.	Utilice un disco compatible con la unidad.	3
	Si la unidad se ha trasladado desde un lugar frío hasta un lugar cálido, podría haberse formado condensación en la lente de lectura de disco.	Espere una hora o dos, hasta que la unidad se ajuste a la temperatura de la habitación, e inténtelo de nuevo.	—
“No Disc” aparece en pantalla, a pesar de que hay un disco en la bandeja del disco.	El disco cargado en la unidad podría no ser compatible.	Utilice un disco compatible con la unidad.	3
	El disco podría estar sucio.	Extraiga el disco y límpielo.	—
	El disco está cargado al revés.	Extraiga el disco y, a continuación, cárguelo con la cara etiquetada hacia arriba.	—

Mando a distancia

Problema	Causa	Remedio	página
El mando a distancia no funciona bien.	El mando a distancia puede funcionar fuera de la distancia necesaria habitual.	Para conocer información sobre la distancia de funcionamiento del mando a distancia, consulte “Utilización del mando a distancia”.	2
	Puede que el sensor del mando a distancia de esta unidad esté expuesto a la luz solar directa o iluminación.	Cambie la iluminación u orientación de esta unidad.	—
	La pila puede estar agotada.	Cambie la pila por una nueva.	2
	Hay obstáculos entre el sensor de esta unidad y el mando a distancia.	Aparte los obstáculos.	—

MANIPULACIÓN DE DISCOS COMPACTOS

- Manipule el disco siempre con cuidado, para evitar que se arañe la superficie de reproducción. No doble los discos.

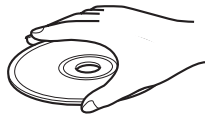

- Para mantener limpia la superficie de reproducción, límpiela con un paño seco y limpio. No utilice ningún tipo de limpiador de disco, spray, ni ningún otro líquido basado en elementos químicos.
- No exponga los discos a la luz solar directa, alta temperatura o niveles altos de humedad durante un periodo prolongado de tiempo.

- No limpie con movimientos circulares, hágalo en línea recta y de afuera adentro.

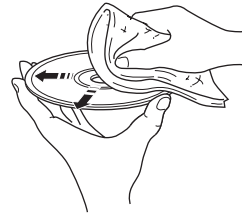

- Utilice un rotulador de punta suave cuando escriba en la cara etiquetada de un disco.

ESPECIFICACIONES

■ RECEPTOR DE CD (CRX-040, CRX-140)

SECCIÓN DEL REPRODUCTOR

iPod

- Compatible con iPod..... iPod (5ª generación), iPod classic, iPod nano, iPod touch

CD

- Soportes.....CD, CD-R/RW
- Formato de audio.....Audio CD, MP3, WMA

LÁSER

- Tipo..... Láser semiconductor GaAs/GaAlAs
- Longitud de onda..... 780 nm
- Potencia de salida..... 10 mW

USB

- Formato de audio..... MP3, WMA

PORTABLE

- Conector de entrada..... STEREO I/D: clavija STEREO de 3,5 mm y tamaño reducido

SECCIÓN DEL AMPLIFICADOR

- Potencia de salida máxima..... 15 W + 15 W
(6 Ω 1 kHz, 10% THD)
- Sensibilidad de entrada
PORTABLE..... 450 mV/22 kΩ
- Distorsión armónica total
CD etc. 1 kHz/1W..... 0,05 %

SECCIÓN DEL SINTONIZADOR

- Rango de sintonización
[Modelos para EE.UU. y Canadá]..... 87,5 a 107,9 MHz
[Otros modelos]..... 87,50 a 108,00 MHz

GENERALIDADES

- Fuente de alimentación
[Modelo para Europa]..... CA 230 V, 50 Hz
[Modelos para EE.UU. y Canadá]..... CA 120 V, 60 Hz
[Modelo para Asia]..... CA 220/230-240 V, 50/60 Hz
[Modelo para Taiwán]..... CA 110/120 V, 60 Hz
[Modelo para Australia]..... CA 240 V, 50 Hz
[Modelo para Reino Unido]..... CA 230 V, 50 Hz

[Modelo para China].....CA 220 V, 50 Hz
[Modelo para Corea].....CA 220 V, 60 Hz

- Consumo..... 25 W
- Consumo en estado de espera
MCR-040.....0,5 W o menos
MCR-140
POWER SAVING: ECO.....1,0 W o menos
POWER SAVING: NORMAL (ajuste predeterminado)
.....2,0 W o menos
- Dimensiones (An x Al x Prof)..... 180 x 120 x 309 mm
- Peso.....3,6 kg

■ ALTAVOCES (NS-BP80)

- Unidad de excitador..... 10 cm de rango completo, tipo Cono
/Tipo de blindaje no magnético
- Dimensiones (An x Al x Prof)..... 122 x 118 x 287 mm
- Peso.....1,4 kg

■ TRANSMISOR (YIT-W11TX)

- Frecuencia..... 2,4 GHz
- Rango de transmisión..... Aprox. 10 m
(sin interferencias)

- Número de unidades a las que se puede transmitir simultáneamente.....Hasta 7 unidades (en función de las circunstancias)

La marca de clasificación de “5 V \equiv 1.0 A” corresponde a la carga en un iPod.

Las especificaciones están sujetas a cambios sin previo aviso.

iPod™

iPod es una marca comercial de Apple Inc., registrada en EE.UU. y otros países.

“Made for iPod” significa que un accesorio electrónico se ha diseñado para conectarse específicamente a un iPod y que el desarrollador ha certificado que cumple con los estándares de rendimiento de Apple.

Apple no se hace responsable del funcionamiento de este dispositivo ni de que cumpla con los estándares legales y de seguridad.

