



RL

RX-V463

AV Receiver

OWNER'S MANUAL
MANUAL DE INSTRUCCIONES
使用说明书

Caution: Read this before operating your unit.

- 1 To assure the finest performance, please read this manual carefully. Keep it in a safe place for future reference.
- 2 Install this sound system in a well ventilated, cool, dry, clean place – away from direct sunlight, heat sources, vibration, dust, moisture, and/or cold. Allow ventilation space of at least 30 cm on the top, 20 cm on the left and right, and 20 cm on the back of this unit.
- 3 Locate this unit away from other electrical appliances, motors, or transformers to avoid humming sounds.
- 4 Do not expose this unit to sudden temperature changes from cold to hot, and do not locate this unit in a environment with high humidity (i.e. a room with a humidifier) to prevent condensation inside this unit, which may cause an electrical shock, fire, damage to this unit, and/or personal injury.
- 5 Avoid installing this unit where foreign object may fall onto this unit and/or this unit may be exposed to liquid dripping or splashing. On the top of this unit, do not place:
 - other components, as they may cause damage and/or discoloration on the surface of this unit.
 - burning objects (i.e. candles), as they may cause fire, damage to this unit, and/or personal injury.
 - containers with liquid in them, as they may fall and liquid may cause electrical shock to the user and/or damage to this unit.
- 6 Do not cover this unit with a newspaper, tablecloth, curtain, etc. in order not to obstruct heat radiation. If the temperature inside this unit rises, it may cause fire, damage to this unit, and/or personal injury.
- 7 Do not plug in this unit to a wall outlet until all connections are complete.
- 8 Do not operate this unit upside-down. It may overheat, possibly causing damage.
- 9 Do not use force on switches, knobs and/or cords.
- 10 When disconnecting the power cable from the wall outlet, grasp the plug; do not pull the cord.
- 11 Do not clean this unit with chemical solvents; this might damage the finish. Use a clean, dry cloth.
- 12 Only voltage specified on this unit must be used. Using this unit with a higher voltage than specified is dangerous and may cause fire, damage to this unit, and/or personal injury. Yamaha will not be held responsible for any damage resulting from use of this unit with a voltage other than specified.
- 13 To prevent damage by lightning, keep the power cord and outdoor antennas disconnected from a wall outlet or the unit during a lightning storm.
- 14 Do not attempt to modify or fix this unit. Contact qualified Yamaha service personnel when any service is needed. The cabinet should never be opened for any reasons.
- 15 When not planning to use this unit for long periods of time (i.e. vacation), disconnect the AC power plug from the wall outlet.
- 16 Install this unit near the AC outlet and where the AC power plug can be reached easily.
- 17 Be sure to read the “Troubleshooting” section on common operating errors before concluding that this unit is faulty.
- 18 Before moving this unit, press **ⓐSTANDBY/ON** to set this unit in the standby mode, and disconnect the AC power plug from the wall outlet.
- 19 **VOLTAGE SELECTOR** (Asia and General models only)
The **VOLTAGE SELECTOR** on the rear panel of this unit must be set for your local main voltage **BEFORE** plugging into the AC wall outlet. Voltages are:
Asia model 220/230–240 V AC, 50/60 Hz
General model 110/120/220/230–240 V AC, 50/60 Hz

- 20 Excessive sound pressure from earphones and headphones can cause hearing loss.
- 21 The batteries shall not be exposed to excessive heat such as sunshine, fire or the like.

WARNING

TO REDUCE THE RISK OF FIRE OR ELECTRIC SHOCK, DO NOT EXPOSE THIS UNIT TO RAIN OR MOISTURE.

This unit is not disconnected from the AC power source as long as it is connected to the wall outlet, even if this unit itself is turned off by **ⓐSTANDBY/ON**. This state is called the standby mode. In this state, this unit is designed to consume a very small quantity of power.

■ For U.K. customers

If the socket outlets in the home are not suitable for the plug supplied with this appliance, it should be cut off and an appropriate 3 pin plug fitted. For details, refer to the instructions described below.

Note

The plug severed from the mains lead must be destroyed, as a plug with bared flexible cord is hazardous if engaged in a live socket outlet.

■ Special Instructions for U.K. Model

IMPORTANT

THE WIRES IN MAINS LEAD ARE COLOURED IN ACCORDANCE WITH THE FOLLOWING CODE:

Blue: NEUTRAL

Brown: LIVE

As the colours of the wires in the mains lead of this apparatus may not correspond with the coloured markings identifying the terminals in your plug, proceed as follows:

The wire which is coloured BLUE must be connected to the terminal which is marked with the letter N or coloured BLACK. The wire which is coloured BROWN must be connected to the terminal which is marked with the letter L or coloured RED.

Making sure that neither core is connected to the earth terminal of the three pin plug.



This symbol mark is according to the EU directive 2002/96/EC.

This symbol mark means that electrical and electronic equipment, at their end-of-life, should be disposed of separately from your household waste.

Please act according to your local rules and do not dispose of your old products with your normal household waste.

Contents

INTRODUCTION

Features	2
Getting started	3
Quick start guide	4
Preparation: Check the items	4
Step 1: Set up your speakers	5
Step 2: Connect your DVD player and other components	6
Step 3: Press SCENE 1 button	7
What do you want to do with this unit?	8

PREPARATION

Connections	9
Rear panel	9
Placing speakers	10
Connecting speakers	11
Information on jacks and cable plugs	13
Information on HDMI™	14
Audio and video signal flow	14
Connecting video components	15
Connecting other components	16
Connecting audio components	18
Connecting a Yamaha iPod™ universal dock or Bluetooth™ adapter	19
Using the VIDEO AUX jacks on the front panel	19
Connecting the FM and AM antennas	20
Connecting the power cable	20
Turning on and off the power	21
Front panel display	22
Optimizing the speaker setting for your listening room	24
Using AUTO SETUP	24

BASIC OPERATION

Selecting the SCENE templates	28
Selecting the desired SCENE template	28
Creating your original SCENE templates	31
Using remote control on the SCENE feature	32
Playback	33
Basic operations	33
Selecting audio input jacks (AUDIO SELECT)	34
Selecting the MULTI CH INPUT component	34
Displaying the current status of this unit on a video monitor	35
Using your headphones	35
Muting the audio output	35
Playing video sources in the background of an audio source	36
Displaying the input source information	36
Using the sleep timer	37
Sound field programs	38
Sound field program descriptions	38
Using audio features	41
Enjoying high quality sound	41
Adjusting the tonal quality	41
Adjusting the speaker level	41
Selecting the night listening mode	42
FM/AM tuning	43
Automatic tuning	43
Manual tuning	43
Automatic preset tuning	44
Manual preset tuning	44
Selecting preset stations	45
Exchanging preset station	45

Radio Data System tuning (Europe and Russia models only)	46
Displaying the Radio Data System information	46
Selecting the Radio Data System program type (PTY SEEK mode)	47
Using the enhanced other networks (EON) data service	48
Using a USB memory device or a USB portable audio player	49
Playback operation	49
Using iPod™	51
Controlling iPod™	51
Using Bluetooth™ components	53
Pairing the Bluetooth™ adapter and your Bluetooth™ component	53
Playback of the Bluetooth™ component	53
Recording	54

ADVANCED OPERATION

SET MENU	55
Using SET MENU	56
1 SOUND MENU	57
2 INPUT MENU	62
3 OPTION MENU	64
Remote control features	67
Controlling this unit, a TV, or other components	67
Setting remote control codes	69
Advanced setup	70

ADDITIONAL INFORMATION





Troubleshooting	71
Glossary	81
Specifications	83
Index	84

APPENDIX

(at the end of this manual)

Front panel	i
Remote control	ii
List of remote control codes	iii

About this manual

-  indicates a tip for your operation.
- Some operations can be performed by using either the buttons on the front panel or the ones on the remote control. In case the button names differ between the front panel and the remote control, the button name on the remote control is given in parentheses.
- This manual is printed prior to production. Design and specifications are subject to change in part as a result of improvements, etc. In case of differences between the manual and product, the product has priority.
- “SPEAKERS” or “DVD” (example) indicates the name of the parts on the front panel or the remote control. Refer to the attached sheet or the pages at the end of this manual for the information about each position of the parts.
- The symbol “” with page number(s) indicates the corresponding reference page(s).

Features

Built-in 5-channel power amplifier

- ◆ Minimum RMS output power
[U.S.A. and Canada models]
(1 kHz, 0.9% THD, 8 Ω)
105 W/ch
[Other models]
(1 kHz, 0.9% THD, 6 Ω)
105 W/ch

SCENE select function

- ◆ Preset SCENE templates for various situations
- ◆ SCENE template customizing capability

Decoders and DSP circuits

- ◆ Proprietary Yamaha technology for the creation of multi-channel surround sound
- ◆ Compressed Music Enhancer mode
- ◆ Dolby Digital decoder
- ◆ Dolby Pro Logic/Dolby Pro Logic II decoder
- ◆ DTS decoder
- ◆ Virtual CINEMA DSP
- ◆ SILENT CINEMA™

Radio tuners

- ◆ FM/AM tuning capability
- ◆ Radio Data System capability (Europe model only)



Manufactured under license from Dolby Laboratories.

"Dolby", "Pro Logic", and the double-D symbol are trademarks of Dolby Laboratories.

SILENT™
CINEMA

"SILENT CINEMA" is a trademark of Yamaha Corporation.

iPod™

"iPod" is a trademark of Apple, Inc., registered in the U.S. and other countries.

HDMI (High-Definition Multimedia Interface)

- ◆ HDMI interface for standard, enhanced or high-definition video (includes 1080p video signal transmission) as well as multi-channel digital audio

DOCK terminal

- ◆ DOCK terminal to connect a Yamaha iPod universal dock (such as YDS-10, sold separately) or Bluetooth adapter (such as YBA-10, sold separately)

USB features

- ◆ USB port to connect a USB memory device or a USB portable audio player
- ◆ MP3, WMA and WAV capability

Other features

- ◆ YPAO (Yamaha Parametric Room Acoustic Optimizer) for automatic speaker setup
- ◆ 192-kHz/24-bit D/A converter
- ◆ DIRECT mode for high quality sound for all sources
- ◆ 6 additional input jacks for discrete multi-channel input
- ◆ OSD (on-screen display) menus that allow you to optimize this unit to suit your individual audiovisual system
- ◆ Component video input/output capability (3 COMPONENT VIDEO INs and 1 MONITOR OUT)
- ◆ Optical and coaxial digital audio signal jacks
- ◆ Sleep timer
- ◆ Cinema and music night listening modes
- ◆ iPod controlling capability
- ◆ Remote control with preset remote control codes



"DTS" and "DTS Digital Surround" are registered trademarks of DTS, Inc.

Bluetooth™

Bluetooth is a registered trademark of the Bluetooth SIG and is used by Yamaha in accordance with a license agreement.

HDMI

"HDMI", the "HDMI" logo and "High-Definition Multimedia Interface" are trademarks or registered trademarks of HDMI Licensing LLC.

Getting started

■ Supplied accessories

Check that you received all of the following parts.

- ❑ Remote control
- ❑ Batteries (2) (AAA, R03, UM-4)
- ❑ Optimizer microphone
- ❑ AM loop antenna
- ❑ Indoor FM antenna

■ VOLTAGE SELECTOR (Asia and General models only)

Caution

The VOLTAGE SELECTOR on the rear panel of this unit must be set for your local voltage BEFORE plugging the power cable into the AC wall outlet. Improper setting of the VOLTAGE SELECTOR may cause damage to this unit and create a potential fire hazard.

Rotate the VOLTAGE SELECTOR clockwise or counterclockwise to the correct position using a straight slot screwdriver.

Voltages are as follows:

Asia model 220/230–240 V AC, 50/60 Hz

General model

..... 110/120/220/230–240 V AC, 50/60 Hz

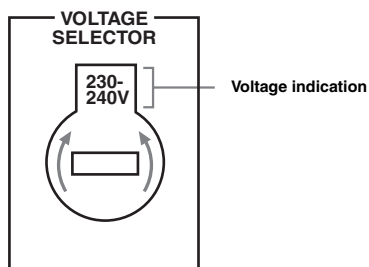

■ Installing batteries in the remote control

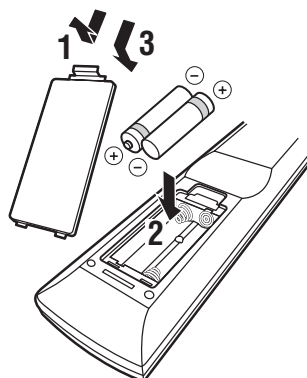

1 Take off the battery compartment cover.

2 Insert the two supplied batteries (AAA, R03, UM-4) according to the polarity markings (+ and –) on the inside of the battery compartment.

3 Snap the battery compartment cover back into place.

Notes

- Change all of the batteries if you notice that the operation range of the remote control decreases.
- Do not use an old battery and a new one together.
- Do not use different types of batteries (such as alkaline and manganese batteries) together. Read the packaging carefully as these different types of batteries may have the same shape and color.
- If the batteries have leaked, dispose of them immediately. Avoid touching the leaked material or letting it come into contact with clothing, etc. Clean the battery compartment thoroughly before installing new batteries.
- Do not throw away batteries with general house waste; dispose of them correctly in accordance with your local regulations.
- If the remote control is without batteries for more than 2 minutes, or if exhausted batteries remain in the remote control, the contents of the memory may be cleared. When the memory is cleared, insert new batteries and set up the remote control code.

Quick start guide

The following steps describe the easiest way to enjoy DVD movie playback in your home theater.

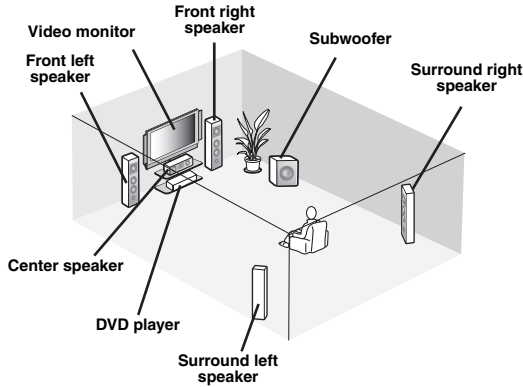

Step 1: Set up your speakers

P. 5

Step 2: Connect your DVD player and other components

P. 6

Step 3: Press SCENE 1 button

P. 7

Enjoy DVD playback!

Preparation: Check the items

Prepare the following items.

Speakers

- Front speakerx 2
- Center speakerx 1
- Surround speakerx 2

Select magnetically shielded speakers. The minimum required speakers are two front speakers. The priority of the requirement of other speakers is as follows:

1. Two surround speakers
2. Center speaker

Active subwooferx 1

Select an active subwoofer equipped with an RCA input jack.

Speaker cablex 5

Subwoofer cablex 1

Select a monaural RCA cable.

DVD playerx 1

Select DVD player equipped with coaxial digital audio output jack and composite video output jack.

Video monitorx 1

Select a TV monitor, video monitor or projector equipped with a composite video input jack.

Video cablex 2

Select an RCA composite video cable.

Digital coaxial audio cablex 1

Step 1: Set up your speakers

Place your speakers in the room and connect them to this unit.

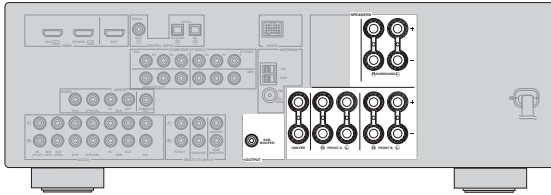

1 Place your speakers and subwoofer in the room.

2 Connect speaker cables to each speaker.

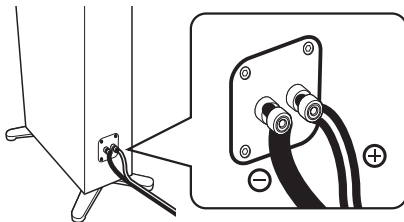

Cables are colored or shaped differently, perhaps with a stripe, groove or ridge. Connect the striped (grooved, etc.) cable to the “+” (red) terminals of your speaker. Connect the plain cable to the “-” (black) terminals.

3 Connect each speaker cable to the corresponding speaker terminal of this unit.

- ① Make sure that this unit and the subwoofer are unplugged from the AC wall outlets.
- ② Twist the exposed wires of the speaker cables together to prevent short circuits.
- ③ Do not let the bare speaker wires touch each other.
- ④ Do not let the bare speaker wires touch any metal part of this unit.

Be sure to connect the left channel (L), right channel (R), “+” (red) and “-” (black) properly.

Front and center speakers

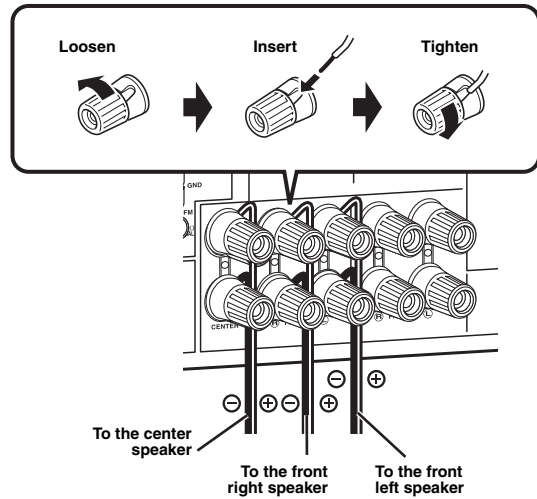

Surround speakers

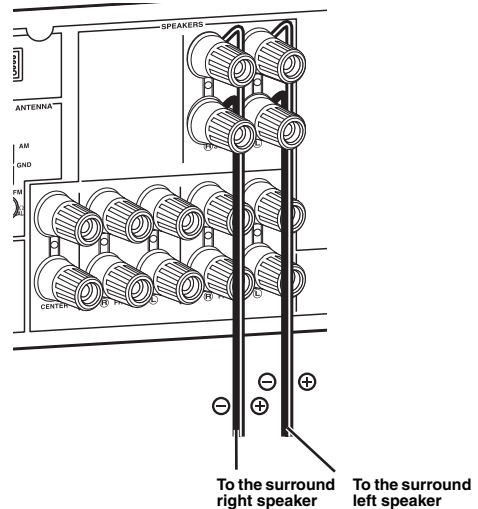

4 Connect the subwoofer cable to the input jack of the subwoofer and the SUBWOOFER OUTPUT jack of this unit.

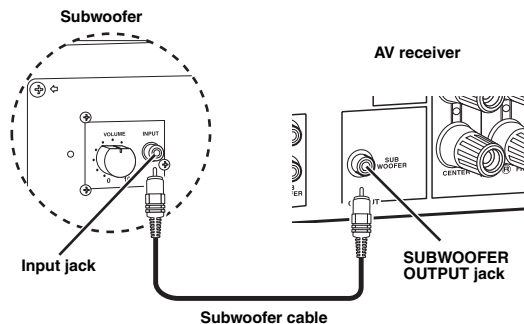

Step 2: Connect your DVD player and other components

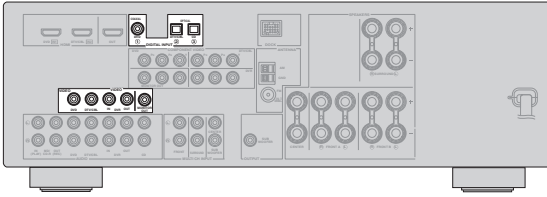

Make sure that this unit and the DVD player are unplugged from the AC wall outlets.

- 1 Connect the digital coaxial audio cable to the digital coaxial audio output jack of your DVD player and the DVD DIGITAL INPUT COAXIAL jack of this unit.

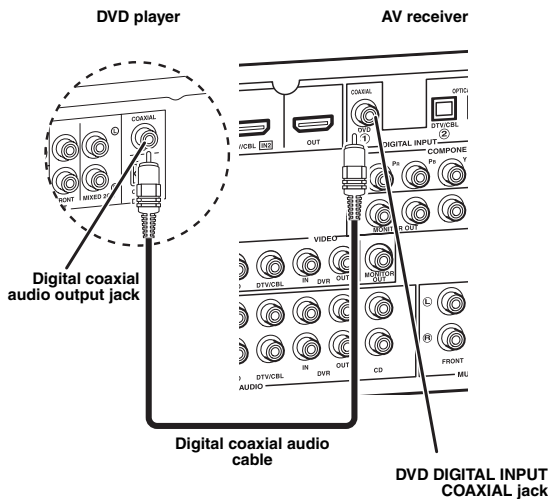

- 2 Connect the video cable to the composite video output jack of your DVD player and the DVD VIDEO jack of this unit.

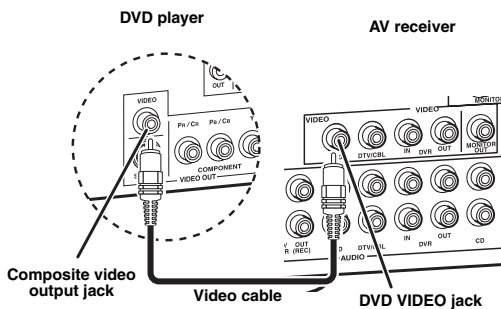

- 3 Connect the video cable to the video input jack of your video monitor and the VIDEO MONITOR OUT jack of this unit.

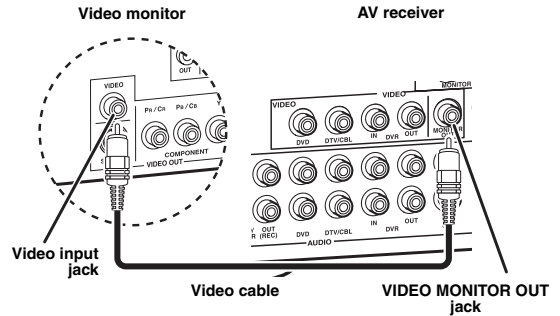

- 4 Connect the power plug of this unit and other components into the AC wall outlet.

■ For further connections

- Using the other kind of speaker combinations P. 11
- Connecting video components P. 15
- Connecting a DVD player P. 16
- Connecting a DVD recorder P. 17
- Connecting a set-top box P. 17
- Connecting a CD player and a CD recorder/MD recorder P. 18
- Connecting a multi-format player or an external decoder P. 18
- Connecting a Yamaha iPod/Bluetooth dock P. 19
- Using the VIDEO AUX jacks on the front panel P. 19
- Connecting an FM/AM antenna P. 20
- Using the USB jack on the front panel P. 49

Step 3: Press SCENE 1 button

1 Turn on the video monitor and then set the input source selector of the video monitor to this unit.

2 Press @SCENE 1.

This unit is turned on. "DVD Viewing" appears in the front panel display, and this unit automatically optimize own status for the DVD playback.

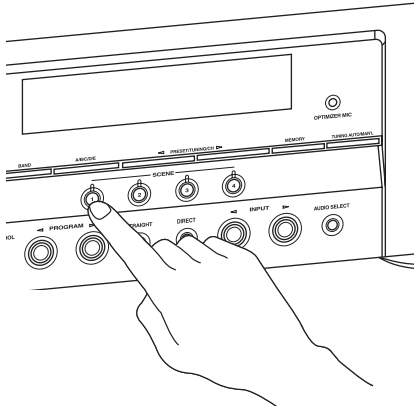

The indicator on the selected SCENE button lights up while this unit is in the SCENE mode.

3 Start playback of the desired DVD on your player.

4 Rotate ①VOLUME to adjust the volume.

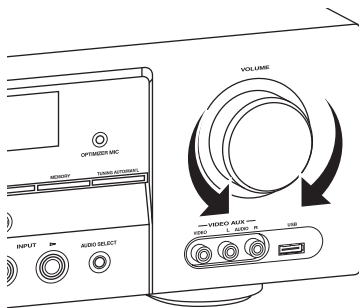

Note

When you change the input source or sound field program, the SCENE mode is deactivated.

About SCENE function

Just by pressing one SCENE button, you can turn on this unit and recall your favorite input source and sound field program according to the SCENE template that has been assigned to the SCENE button. The SCENE templates are built combinations of input sources and sound field programs.



If you connect a Yamaha product that has capability of the SCENE control signals, this unit can automatically activate the component and start playback. Refer to the instruction manual of the DVD player for further information.

The default assigned SCENE templates

Default SCENE button	The name of the SCENE template and its description
SCENE 1	DVD Movie Viewing – input source: DVD – sound field program: Movie Dramatic For when you want to enjoy a movie from the connected DVD player.
SCENE 2	Music Disc Listening – input source: DVD – sound field program: 2ch Stereo For when you want to listen to a music disc from the connected DVD player.
SCENE 3	TV Viewing *1 – input source: DTV/CBL – sound field program: STRAIGHT For when you want to watch a TV program.
SCENE 4	Radio Listening *2, *3, *4 – input source: TUNER – sound field program: 5ch Enhancer For when you want to listen to a music program from the FM radio station.

Notes

*1 You must connect a cable TV or a satellite tuner to this unit in advance. See page 17 for details.

*2 You need to connect the supplied FM and AM antennas to this unit in advance. See page 20 for details.

*3 You must tune into the desired radio station in advance. See pages 43 to 45 for tuning information.

*4 To achieve the best possible reception, orient the connected AM loop antenna, or adjust the position of the end of the indoor FM antenna.



You can change the assigned SCENE template for the SCENE buttons. See page 28 for details.

■ After using this unit...

Press **(A) STANDBY/ON** on the front panel to set this unit to the standby mode.

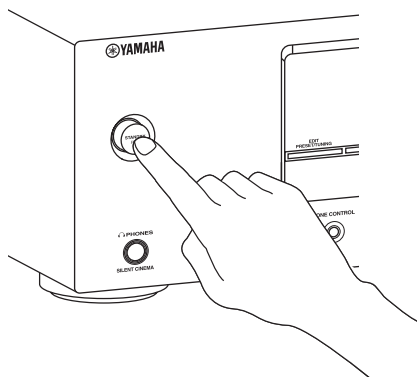

This unit is set to the standby mode. In the standby mode, this unit consumes a small amount of power in order to receive infrared signals from the remote control. To turn on this unit from the standby mode, press **(A) STANDBY/ON** (or **(P) POWER**). See page 21 for details.

What do you want to do with this unit?

■ Customizing the SCENE templates

- Using various SCENE templates P. 28
- Creating your original SCENE templates P. 31

■ Using various input sources

- Basic controls of this unit P. 33
- Enjoying FM/AM radio programs P. 43
- Using your USB portable device with this unit P. 49
- Using your iPod with this unit P. 51
- Using your Bluetooth components with this unit P. 53

■ Using various sound features

- Using various sound field programs P. 38
- Using the direct mode for the high quality sound P. 41
- Customizing the sound field programs P. 40

■ Adjusting the parameters of this unit

- Automatically optimizing the speaker parameters for your listening room (AUTO SETUP) P. 24
- Manually adjusting various parameters of this unit P. 55
- Setting the remote control P. 67
- Adjusting the advanced parameters P. 70

■ Additional features

- Automatically turning off this unit P. 37

Connections

Rear panel

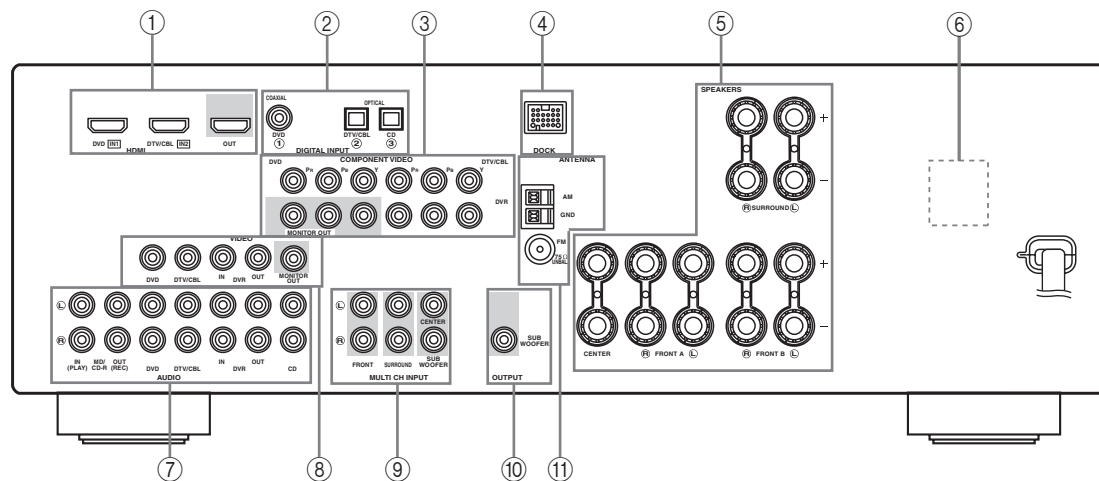

Name	Page
① HDMI jacks	14
② DIGITAL INPUT jacks	13
③ COMPONENT VIDEO jacks	13
④ DOCK terminal	19
⑤ Speaker terminals	11
⑥ VOLTAGE SELECTOR (Asia and General models only)	3
⑦ AUDIO jacks	13
⑧ VIDEO jacks	13
⑨ MULTI CH INPUT jacks	18
⑩ SUBWOOFER OUTPUT jack	11
⑪ ANTENNA terminals	20

Placing speakers

The speaker layout below shows the speaker setting we recommend. You can use it to enjoy CINEMA DSP and multi-channel audio sources.

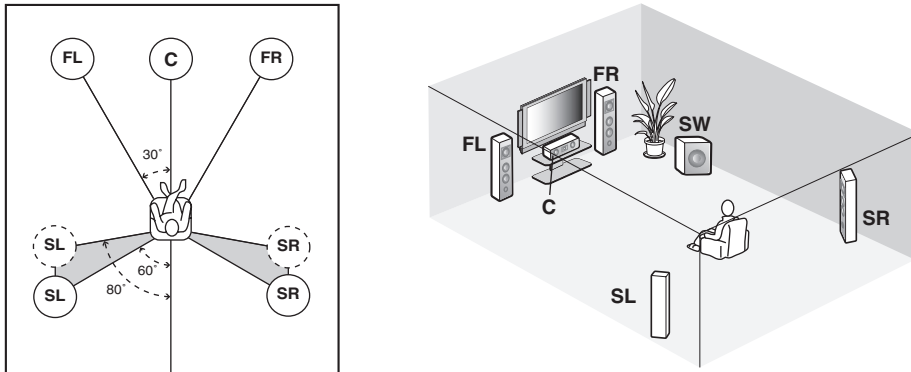

Front left and right speakers (FL and FR)

The front speakers are used for the main source sound plus effect sounds. Place these speakers at an equal distance from the ideal listening position. The distance of each speaker from each side of the video monitor should be the same.

Center speaker (C)

The center speaker is for the center channel sounds (dialog, vocals, etc.). If for some reason it is not practical to use a center speaker, you can do without it. Best results, however, are obtained with the full system.

Surround left and right speakers (SL and SR)

The surround speakers are used for effect and surround sounds.

Subwoofer (SW)

The use of a subwoofer with a built-in amplifier, such as the Yamaha Active Servo Processing Subwoofer System, is effective not only for reinforcing bass frequencies from any or all channels, but also for high fidelity sound reproduction of the LFE (low-frequency effect) channel included in Dolby Digital and DTS sources. The position of the subwoofer is not so critical, because low bass sounds are not highly directional. But it is better to place the subwoofer near the front speakers. Turn it slightly toward the center of the room to reduce wall reflections.

Connecting speakers

Be sure to connect the left channel (L), right channel (R), “+” (red) and “-” (black) properly. If the connections are faulty, this unit cannot reproduce the input sources accurately.

Caution

- Before connecting the speakers, make sure that the AC power plug is disconnected from the AC wall outlet.
- Do not let the bare speaker wires touch each other or let them touch any metal part of this unit. This could damage this unit and/or the speakers. If the speaker wires are short-circuited, “CHECK SP WIRES” appears in the front panel display when you turn on this unit.
- Use the magnetically shielded speakers. If this type of speaker still creates interference with the monitor, place the speakers away from the monitor.

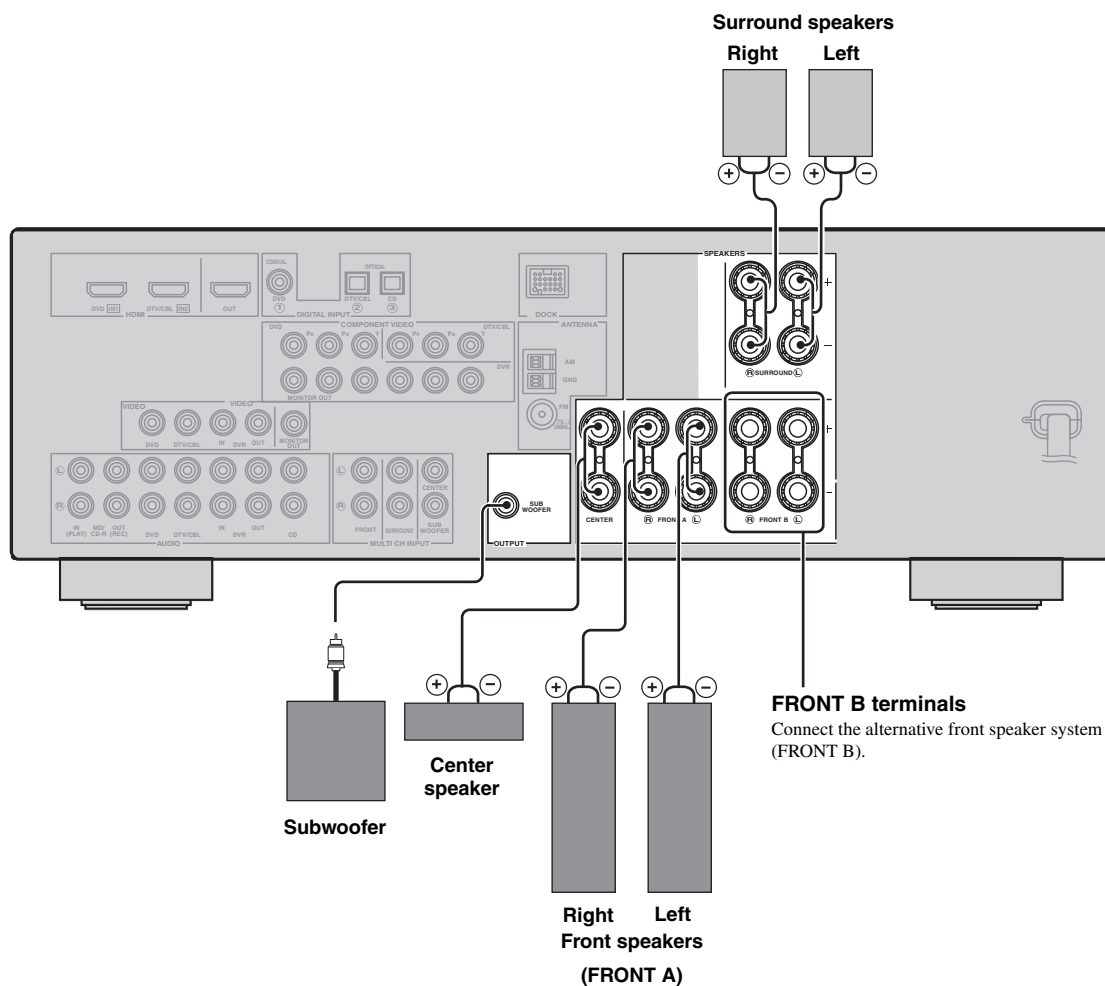

■ Before connecting to the SPEAKERS terminal

A speaker cord is actually a pair of insulated cables running side by side. Cables are colored or shaped differently, perhaps with a stripe, groove or ridges. Connect the striped (grooved, etc.) cable to the “+” (red) terminals of this unit and your speaker. Connect the plain cable to the “-” (black) terminals.

Remove approximately 10 mm (3/8”) of insulation from the end of each speaker cable and then twist the bare wires of the cable together to prevent short circuits.

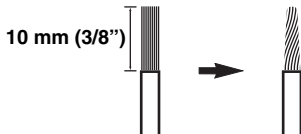

■ Connecting to the SPEAKER terminals

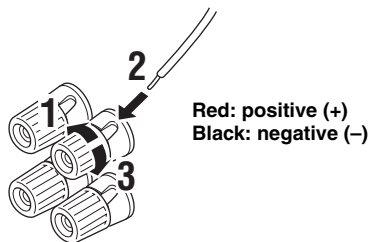

1 Loosen the knob.

2 Insert the bare end of the speaker wire into the hole on the terminal.

3 Tighten the knob to secure the wire.

Connecting the banana plug (except Europe, Russia, Korea, and Asia models)

The banana plug is a single-pole electrical connector widely used to terminate speaker cables. First, tighten the knob and then insert the banana plug connector into the end of the corresponding terminal.

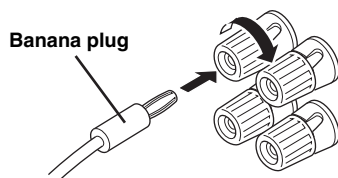

Information on jacks and cable plugs

Connect one of the type of the audio jack(s) and/or video jack(s) that your input components are equipped with.

Audio jacks and cable plugs

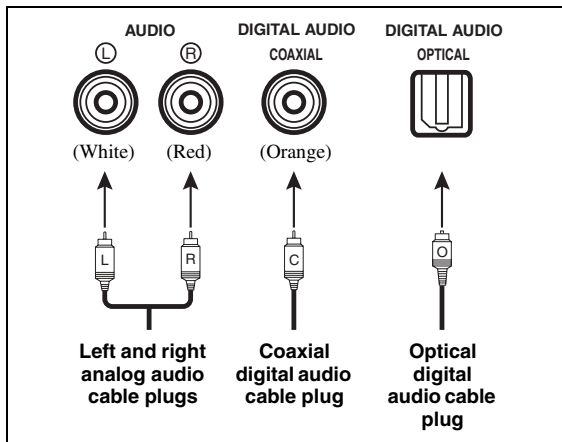

Video jacks and cable plugs

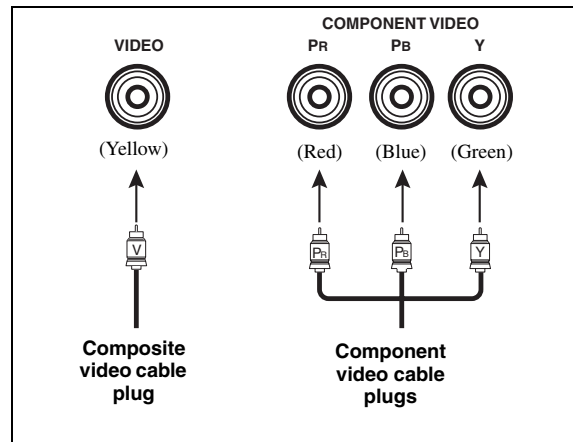

■ Audio jacks

This unit has three types of audio jacks. Connection depends on the availability of audio jacks on your other components.

AUDIO jacks

For conventional analog audio signals transmitted via left and right analog audio cables. Connect red plugs to the right jacks and white plugs to the left jacks.

DIGITAL AUDIO COAXIAL jack

For digital audio signals transmitted via a coaxial digital audio cable.

DIGITAL AUDIO OPTICAL jacks

For digital audio signals transmitted via optical digital audio cables.

Notes

- You can use the digital jacks to input PCM, Dolby Digital and DTS bitstreams. Optical input jacks are compatible with digital signals with up to 96 kHz of sampling frequency.
- This unit handles digital and analog signals independently. Thus audio signals input at the digital jacks are not output at the analog AUDIO OUT (REC) jacks.

■ Video jacks

This unit has two types of video jacks. Connection depends on the availability of input jacks on your video monitor.

VIDEO jacks

For conventional composite video signals transmitted via composite video cables.

COMPONENT VIDEO jacks

For component signals, separated into the luminance (Y) and chrominance (Pb, Pr) video signals transmitted on separate wires of component video cables.

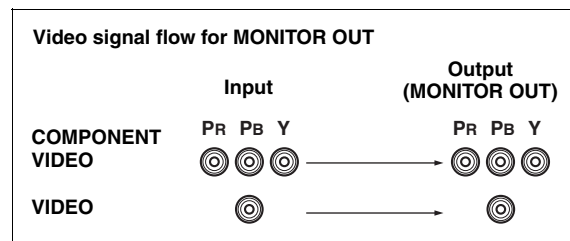

Note

The OSD signal is not output at the DVR OUT (REC) jacks.

Information on HDMI™

■ HDMI compatibility with this unit

Audio signal types	Audio signal formats	Compatible HDMI components
2ch Linear PCM	2ch, 32-192 kHz, 16/20/24 bit	CD, DVD-Video, DVD-Audio, etc.
Multi-ch Linear PCM	8ch, 32-192 kHz, 16/20/24 bit	DVD-Audio, etc.
Bitstream	Dolby Digital, DTS	DVD-Video, etc.

This unit's HDMI interface is based on the following standards:

- HDMI Version 1.2a (High-Definition Multimedia Interface Specification Version 1.2a) licensed by HDMI Licensing, LLC.
- HDCP (High-bandwidth Digital Content Protection System) licensed by Digital Content Protection, LLC.

Notes

- When CPPM copy-protected DVD audio is played back, video and audio signals may not be output depending on the type of the DVD player.
- This unit is not compatible with HDCP-incompatible HDMI or DVI components.
- You can check the potential problem about the HDMI connection (see page 36).

■ HDMI jack and cable plug

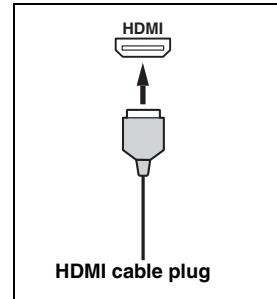

- We recommend using an HDMI cable shorter than 5 meters (16 feet) with the HDMI logo printed on it.
- Use a conversion cable (HDMI jack ↔ DVI-D jack) to connect this unit to other DVI components.

Notes

- Do not disconnect or connect the cable or turn off the power of the HDMI components connected to the HDMI OUT jack of this unit while data is being transferred. Doing so may disrupt playback or cause noise.
- Audio signals input at input jacks other than the HDMI IN DVD or HDMI IN DTV/CBL jack of this unit cannot be digitally output at the HDMI OUT jack.
- If you turn off the power of the video monitor connected to the HDMI OUT jack via a DVI connection, this unit may fail to establish the connection to the component.

Audio and video signal flow

■ Audio signal flow

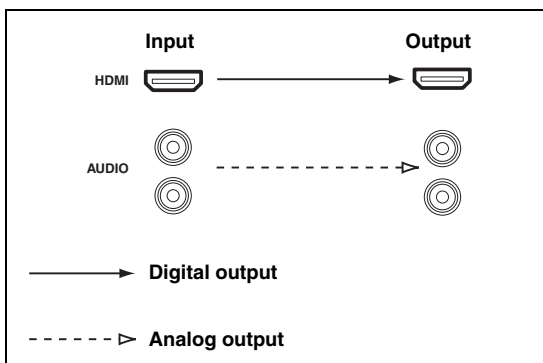

Notes

- 2-channel as well as multi-channel PCM, Dolby Digital and DTS signals input at the HDMI IN DVD or HDMI IN DTV/CBL jack can be output at the HDMI OUT jack only when "SUPPORT AUDIO" is set to "Other" (see page 61).
- Audio signals input at the HDMI IN jacks are not output at the AUDIO output jacks.

■ Video signal flow

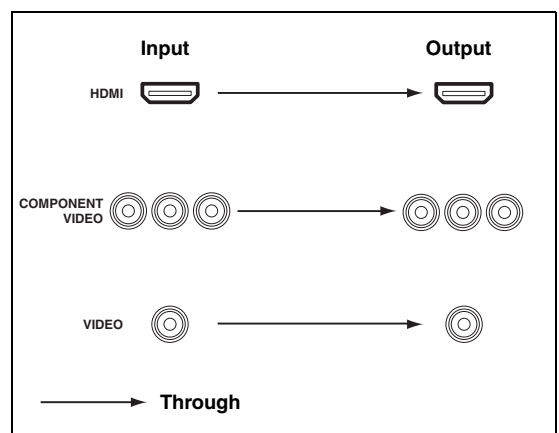

Connecting video components

Connect your TV (or projector) to the HDMI OUT jack, the COMPONENT VIDEO MONITOR OUT jacks, or the VIDEO MONITOR OUT jack of this unit.



Make sure that this unit and other components are unplugged from the AC wall outlets.



You can choose to play back HDMI audio signals on this unit or on another HDMI component connected to the HDMI OUT jack of this unit. Use the “SUPPORT AUDIO” parameter in “SOUND MENU” to select the component to play back HDMI audio signals (see page 61).

Notes

- Some video monitors connected to this unit via a DVI connection fail to recognize the HDMI audio/video signals being input if they are in the standby mode. In this case, the HDMI indicator flashes irregularly.
- When you connect your TV monitor or projector via HDMI connection, the OSD does not appear. In such cases, connect the TV monitor or projector via component, or video connection.
- Connect the input source components to the HDMI IN DVD or HDMI IN DTV/CBL jack to display the video images on the video monitor connected to the HDMI OUT jack.

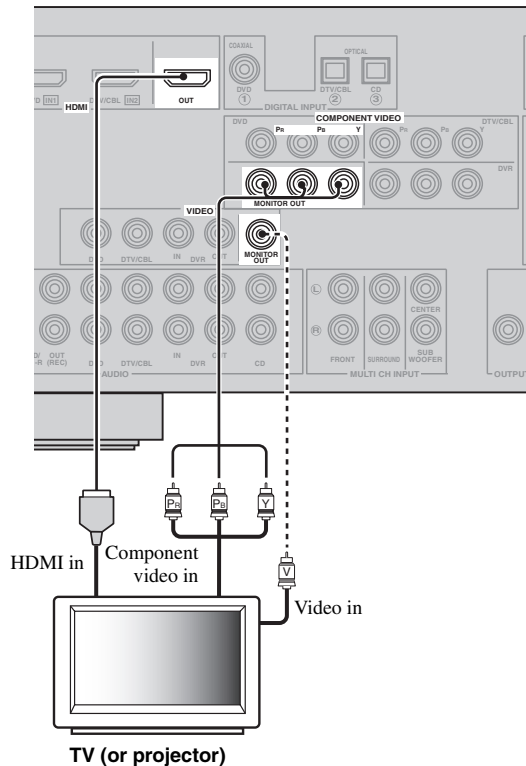

———— indicates recommended connections

----- indicates alternative connections

Connecting other components



Make sure that this unit and other components are unplugged from the AC wall outlets.

Notes

- Be sure to make the same type of video connections as those made for your TV (see page 15).
- To make a digital connection to a component other than the default component assigned to DIGITAL INPUT jack, select the corresponding setting for “OPTICAL IN” or “COAXIAL IN” in “INPUT ASSIGNMENT” (see page 62).

■ Connecting a DVD player

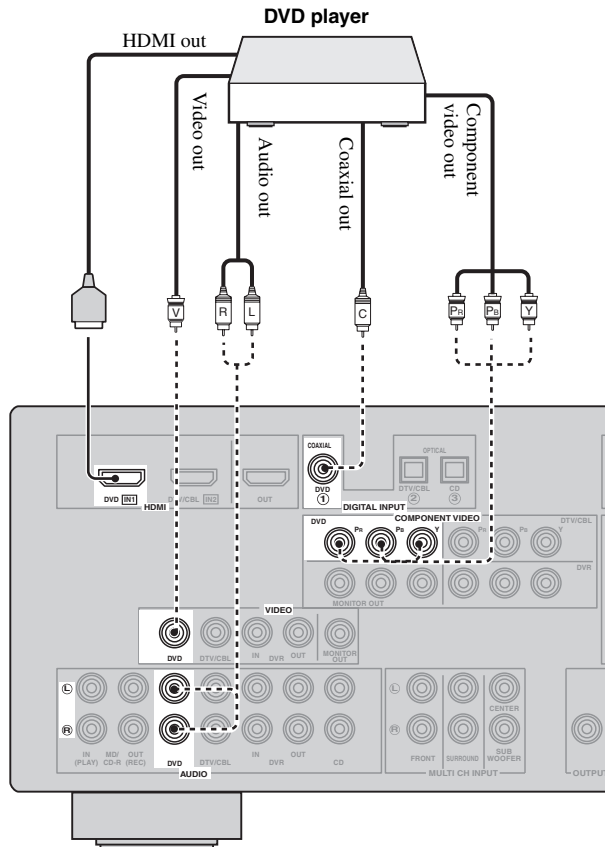

———— indicates recommended connections

- - - - - indicates alternative connections
(One for the video connection,
and one for the audio connection)

■ Connecting a DVD recorder, PVR or VCR

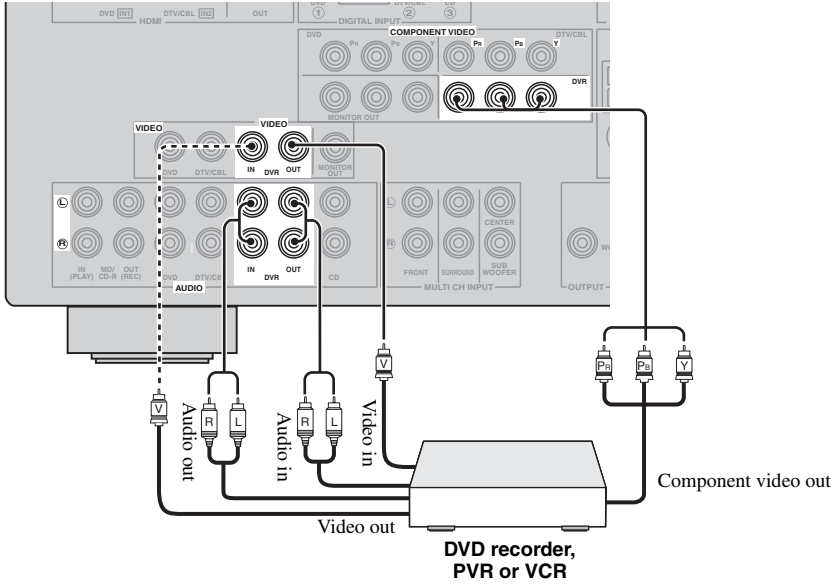

PREPARATION

■ Connecting a set-top box

Satellite receiver, cable TV receiver or HDTV decoder

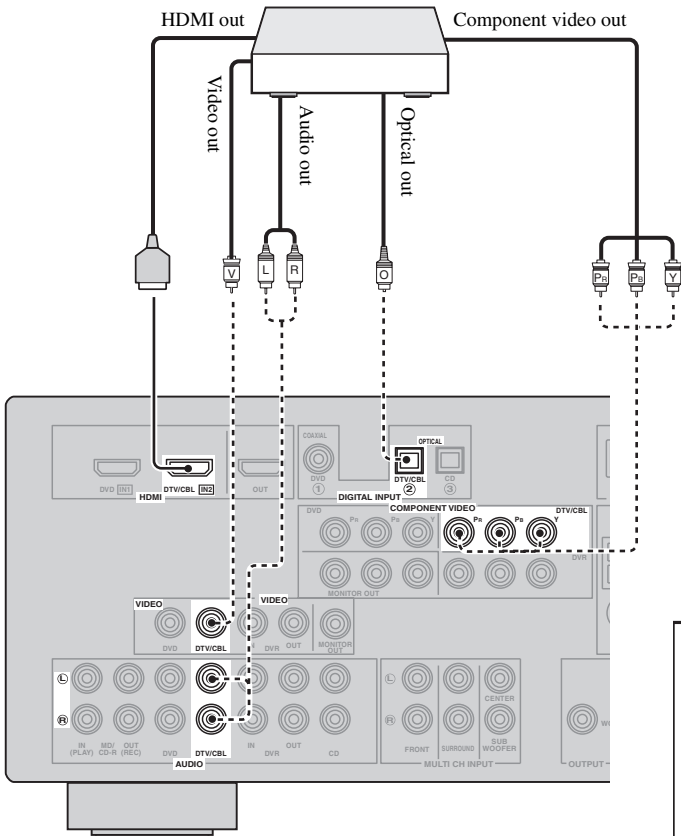

— indicates recommended connections
 indicates alternative connections (One for the video connection, and one for the audio connection)

English

Connecting audio components

Connect the audio components as follows.

■ Connecting a CD player and a CD recorder/MD recorder

Notes

- When you connect your CD player via analog and digital connection, priority is given to the signal input at the DIGITAL INPUT jack.
- To make a digital connection to a component other than the default component assigned to each DIGITAL INPUT jack, select the corresponding setting in "INPUT ASSIGNMENT" (see page 62).



Make sure that this unit and other components are unplugged from the AC wall outlets.

— indicates recommended connections
 - - - - - indicates alternative connections

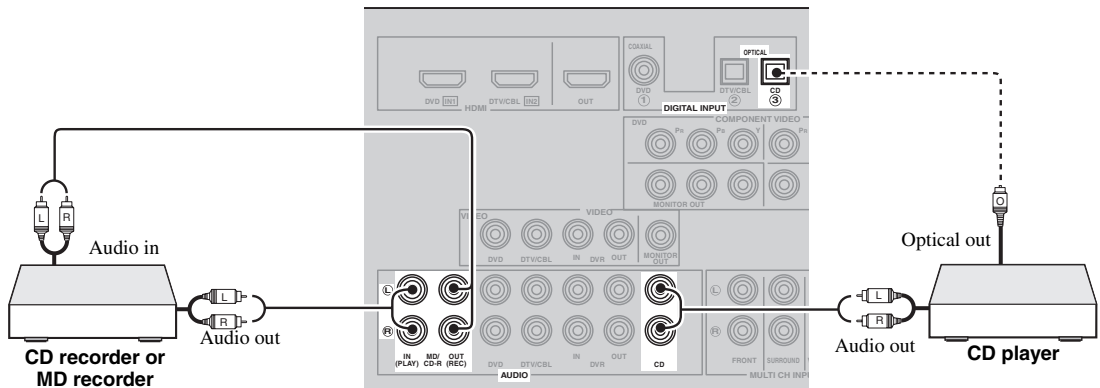

■ Connecting a multi-format player or an external decoder

This unit is equipped with 6 additional input jacks (FRONT L/R, SURROUND L/R, CENTER and SUBWOOFER) for discrete multi-channel input from a multi-format player, external decoder or sound processor. Connect the output jacks on your multi-format player or external decoder to the MULTI CH INPUT jacks. Be sure to match the left and right output jacks to the left and right input jacks for the front and surround channels.

Notes

- When you select the component connected to the MULTI CH INPUT jacks as the input source (see page 34), this unit automatically turns off the digital sound field processor, and you cannot select sound field programs.
- This unit does not redirect signals input at the MULTI CH INPUT jacks to accommodate for missing speakers. We recommend that you connect a 5.1-channel speaker system before using this feature.

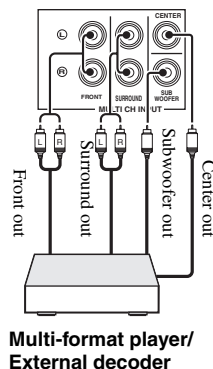

Connecting a Yamaha iPod™ universal dock or Bluetooth™ adapter



Make sure that this unit and other components are unplugged from the AC wall outlets.

This unit is equipped with the DOCK terminal on the rear panel that allows you to connect a Yamaha iPod universal dock (such as YDS-10, sold separately) or Bluetooth adapter (such as YBA-10, sold separately). Connect a Yamaha iPod universal dock or Bluetooth adapter to the DOCK terminal on the rear panel of this unit using its dedicated cable.

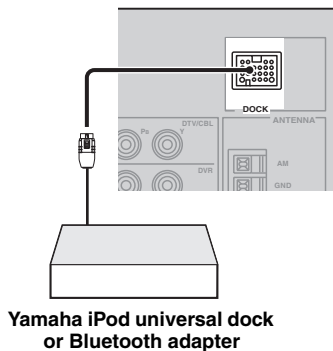

Using the VIDEO AUX jacks on the front panel

Use the VIDEO AUX jacks on the front panel to connect a game console or a video camera to this unit.

Caution

Be sure to turn down the volume of this unit and other components before making connections.

Notes

- To reproduce the source signals input at these jacks, select “V-AUX” as the input source.
- When audio signals are input at the AUDIO jacks and the DOCK terminal on the rear panel, the priority order of the input signal is as follows:
 - DOCK
 - AUDIO

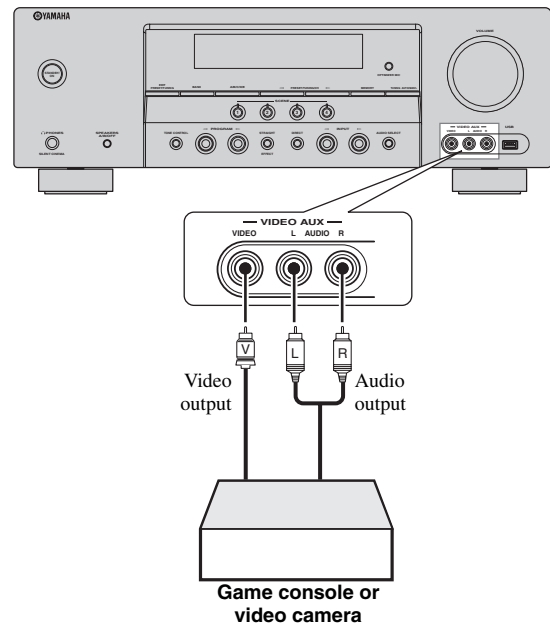

Connecting the FM and AM antennas

Both FM and AM indoor antennas are supplied with this unit. Connect each antenna correctly to the designated terminals. In general, these antennas should provide sufficient signal strength.



See right for connection information of the supplied AM loop antenna.

Notes

- The AM loop antenna should be placed away from this unit.
- The AM loop antenna should always be connected, even if an outdoor AM antenna is connected to this unit.
- A properly installed outdoor antenna provides clearer reception than an indoor one. If you experience poor reception quality, install an outdoor antenna. Consult the nearest authorized Yamaha dealer or service center about outdoor antennas.

Outdoor AM antenna

Use a 5 to 10 m (16 to 33 ft) vinyl-covered wire extended outdoors from a window.

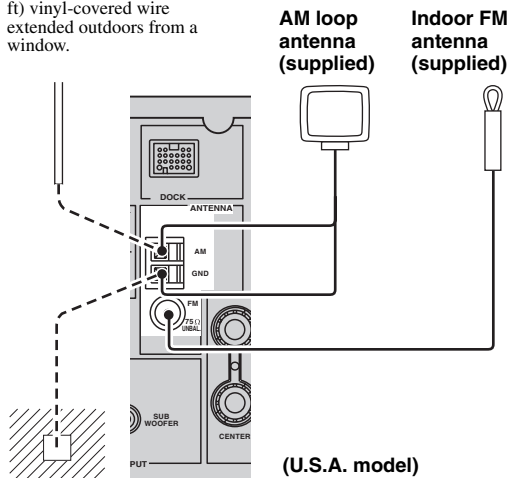

Ground (GND terminal)

For maximum safety and minimum interference, connect the antenna GND terminal to a good earth ground. A good earth ground is a metal stake driven into moist earth.

Connecting the wire of the AM loop antenna

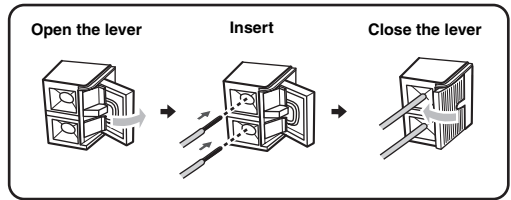

The wire of the AM loop antenna does not have any polarity and you can connect either end of the wire to AM or GND terminal.

Assembling the supplied AM loop antenna

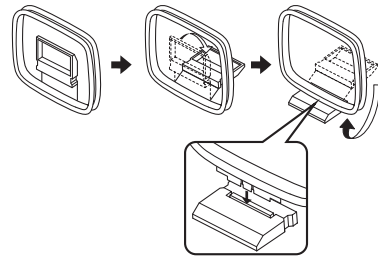

Note

The types of the supplied AM loop antenna is different depending on the models.

Connecting the power cable

Once all connections are complete, plug the power cable into the AC wall outlet.

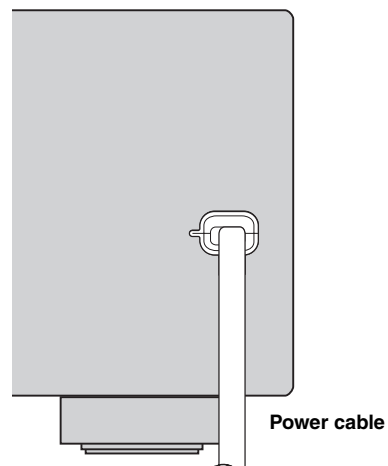

Turning on and off the power

■ Turning on this unit

Press **(A) STANDBY/ON** (or **(17) POWER**) to turn on this unit.



When you turn on this unit, there will be a 4 to 5-second delay before this unit can reproduce sound.

■ Set this unit to the standby mode

Press **(A) STANDBY/ON** (or **(18) STANDBY**) to set this unit to the standby mode.

In the standby mode, this unit consumes a small amount of power in order to receive infrared signals from the remote control.

Front panel display

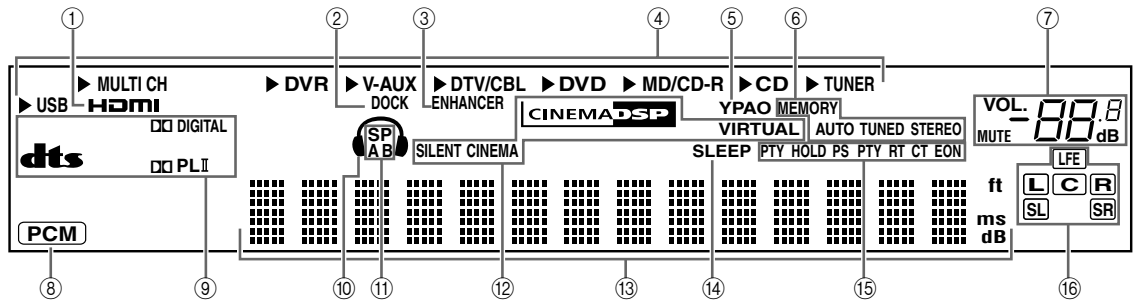

① HDMI indicator

Lights up when the signal of the selected input source is input at the HDMI IN jacks (see page 14).

② DOCK indicator

- Lights up when you station your iPod in a Yamaha iPod universal dock (such as YDS-10, sold separately) connected to the DOCK terminal of this unit (see page 19) and V-AUX is selected as the input source.
- Flashes while the connected Yamaha Bluetooth adapter (such as YBA-10, sold separately) and the Bluetooth component is in the pairing (see page 53) or the Bluetooth adapter is searching the Bluetooth component (see page 53).
- Lights up while the connected Yamaha Bluetooth adapter is connected to the Bluetooth component (see page 19).

③ ENHANCER indicator

Lights up when the Compressed Music Enhancer mode is selected (see page 38).

④ Input source indicators

The corresponding cursor lights up to show the currently selected input source.

⑤ YPAO indicator

Lights up when you run "AUTO SETUP" and when the speaker settings set in "AUTO SETUP" are used without any modifications (see page 24).

⑥ Tuner indicators

Lights up when this unit is in the FM or AM tuning mode (see pages 43 to 45).

⑦ MUTE indicator and VOLUME level indicator

- The MUTE indicator flashes while the MUTE function is on (see page 35).
- Indicates the current volume level.

⑧ PCM indicator

Lights up when this unit is reproducing PCM (Pulse Code Modulation) digital audio signals.

⑨ Decoder indicators

The respective indicator lights up when any of the decoders of this unit function.

⑩ Headphone indicator

Lights up when headphones are connected (see page 35).

⑪ SP A B indicators

Light up according to the set of front speakers activated (see page 33).

SP A: The FRONT A speakers are activated.

SP B: The FRONT B speakers are activated.

⑫ CINEMA DSP indicator

Lights up when you select a CINEMA DSP sound field program (see page 39).

VIRTUAL indicator

Lights up when Virtual CINEMA DSP is active (see page 39).

SILENT CINEMA indicator

Lights up when headphones are connected and a sound field program is selected (see page 39).

⑬ Multi-information display

Shows the name of the current sound field program and other information when adjusting or changing settings.

⑭ SLEEP indicator

Lights up while the sleep timer is on (see page 37).

⑮ Radio Data System indicators (Europe and Russia models only)

PTY HOLD

Lights up while searching for the Radio Data System stations in the PTY SEEK mode.

PS, PTY, RT and CT

Light up according to the selected Radio Data System display mode.

EON

Lights up when the EON data service is being received.

⑯ Input channel and speaker indicators

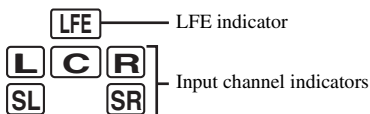

Input channel indicators

- Indicate the channel components of the current digital input signal.
- Light up or flash according to the settings of the speakers when this unit is in the automatic setup procedure (see page 24) or the speaker level setting procedure in the “SP LEVEL” (see page 59).

■ Using the remote control

The remote control transmits a directional infrared ray. Be sure to aim the remote control directly at the remote control sensor on this unit during operation.

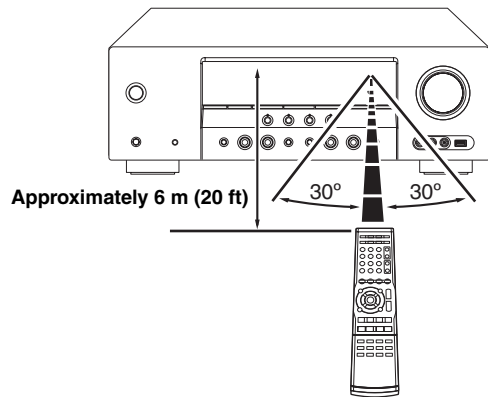

① Infrared window

Outputs infrared control signals. Aim this window at the component you want to operate.



To set the remote control codes for other components, see page 69.

Notes

- Do not spill water or other liquids on the remote control.
- Do not drop the remote control.
- Do not leave or store the remote control in the following types of conditions:
 - places of high humidity, such as near a bath
 - places of high temperature, such as near a heater or stove
 - places of extremely low temperatures
 - dusty places

Optimizing the speaker setting for your listening room

This unit employs the YPAO (Yamaha Parametric Room Acoustic Optimizer) technology which lets you avoid troublesome listening-based speaker setup and achieves highly accurate sound adjustments automatically. The supplied optimizer microphone collects and this unit analyzes the sound your speakers produce in your actual listening environment.

Using AUTO SETUP

Notes

- Be advised that it is normal for loud test tones to be output during the “AUTO SETUP” procedure.
- To achieve the best results, make sure the room is as quiet as possible while the “AUTO SETUP” procedure is in progress. If there is too much ambient noise, the results may not be satisfactory.



You can run “AUTO SETUP” using the system menu that appears in the OSD or in the front panel display. This manual uses the OSD illustrations to explain the “AUTO SETUP” procedure.

1 Make sure of the following check points.

Note

Before starting the automatic setup, check the following check points.

- Speakers are connected appropriately.
- Headphones are disconnected from this unit.
- This unit and the video monitor are turned on.
- This unit is selected as the video input source of the video monitor.
- The connected subwoofer is turned on and the volume level is set to about half way (or slightly less).
- The crossover frequency controls of the connected subwoofer is set to the maximum.

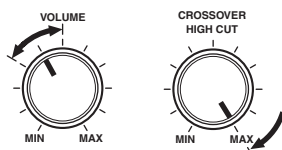

Controls of a subwoofer (example)

- FRONT A speakers are selected as the front speaker system (see page 33).
- The room is sufficiently quiet.

2 Connect the supplied optimizer microphone to the OPTIMIZER MIC jack on the front panel.

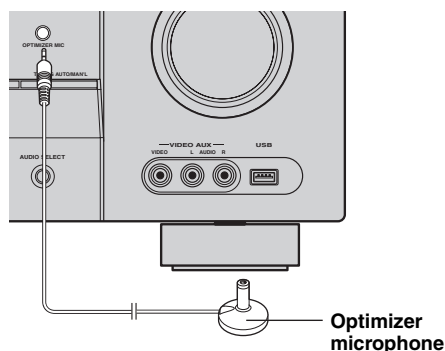

The following display appears in the OSD.

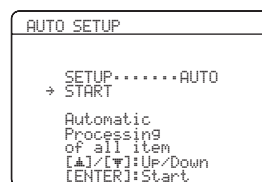

3 Place the optimizer microphone at your normal listening position on a flat level surface with the microphone heading upward.

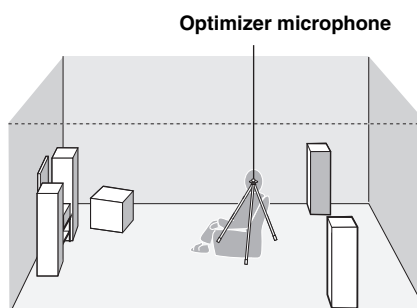

It is recommended that you use a tripod (etc.) to affix the optimizer microphone at the same height as your ears would be when you are seated in your listening position. You can use the attached screw of a tripod (etc.) to fix the optimizer microphone to the tripod (etc.).

4 Make sure that “SETUP” is set to “AUTO” and the pointer is pointing at “START”.



You can also select the following setup methods. In this case, press **7** **Δ** to select “SETUP”, press **7** **</>** to select the one of the following choices and then select “START”.

Choices: **AUTO**, RELOAD, UNDO, DEFAULT

- Select “AUTO” to automatically run the entire “AUTO SETUP” procedure.
- Select “RELOAD” to reload the last “AUTO SETUP” settings and override the previous settings.
- Select “UNDO” to undo the last “AUTO SETUP” settings and restore the previous settings.
- Select “DEFAULT” to reset the “AUTO SETUP” parameters to the initial factory settings.

Note

“RELOAD” or “UNDO” is available only when you have previously run “AUTO SETUP” and confirmed the results.

5 Press **7** **∇** to select “START” and then press **7** **ENTER** to start the setup procedure.

The following message appears in the OSD.

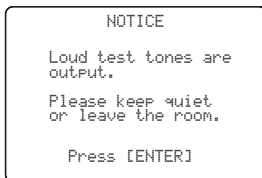

Before proceeding next operation

Once you perform the next operation, this unit starts the automatic setup procedure. For more accurate measurements, keep quiet and move to the wall where speakers are not around. We recommend that you leave the listening room during the automatic setup procedure.

6 Press **7** **ENTER** to start the setup procedure.

This unit starts the auto setup procedure. Loud test tones are output from each speaker during the auto setup procedure. Once all items are set, the result display appears in the OSD.

Notes

- During the auto setup procedure, do not perform any operation on this unit.
- We recommend getting out of the room while this unit is in the auto setup procedure. It takes approximately 3 minutes for this unit to complete the auto setup procedure.

This unit performs the following checks:

Speaker wiring/volume level WIRING/LEVEL

Checks which speakers are connected and the polarity of each speaker. Also checks and adjusts the volume level of each speaker.

Speaker distance DISTANCE

Checks the distance of each speaker from the listening position and adjusts the timing of each channel.

Speaker size SIZE

Checks the frequency response of each speaker and sets the appropriate low-frequency crossover for each channel.

The display changes as follows.

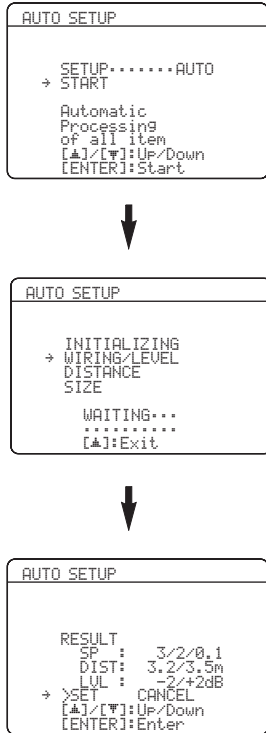

The results displayed under “RESULT” are as follows.

Number of speakers SP

Displays the number of speakers connected to this unit in the following order:
Front/Back/Subwoofer

Speaker distance DIST

Displays the speaker distance from the listening position in the following order:
Closest speaker distance/Farthest speaker distance

Speaker level LVL

Displays the speaker output level in the following order:
Lowest speaker output level/Highest speaker output level

Notes

- If “E-9:INTERNAL ERROR” appears during the testing procedure, restart from step 4.
- If you selected “RELOAD” in step 4, no test tones are output.
- If an error occurs during the “AUTO SETUP” procedure, the setup procedure is canceled and an error screen appears. For details, see “If an error screen appears” on page 27.
- When this unit detects potential problems during the “AUTO SETUP” procedure, “WARNING” and the number of warning messages appears (see page 27).

7 Press **⏪** and **⏩** to display the setup results in detail.

8 Press **⏪**/**⏩** repeatedly to toggle between the setup result displays.

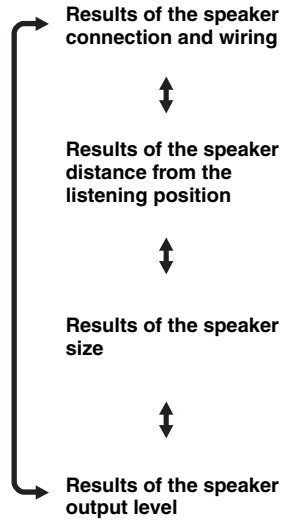

If you are not satisfied with the results or want to manually adjust each parameter, run “MANUAL SETUP” (see page 55).

Note

The distances displayed in the “DISTANCE” results may be longer than the actual distance depending on the characteristics of your speakers.

9 Press **⏩** to return to the result display.

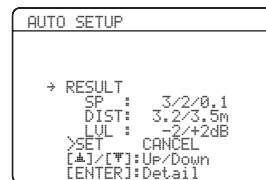

10 Press \odot ∇ and then press \odot \triangleleft / \triangleright to select “SET” or “CANCEL”.

Choices: **SET**, CANCEL

- Select “SET” to confirm the “AUTO SETUP” results.
- Select “CANCEL” to cancel the “AUTO SETUP” results.

11 Press \odot **ENTER to confirm your selection.**

The top “SET MENU” display appears in the OSD.

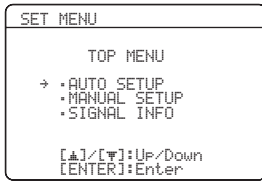

12 Press \odot **MENU to exit from “SET MENU”.**

13 Disconnect the optimizer microphone from this unit.

The optimizer microphone is sensitive to heat. Keep it away from direct sunlight and do not place it on top of this unit.



If you change speakers, speaker positions, or the layout of your listening environment, run “AUTO SETUP” again to recalibrate your system.

■ If an error screen appears

Press \odot \triangle / ∇ / \triangleleft / \triangleright to select “RETRY” or “EXIT” and then press \odot **ENTER.**

The following display is an example where “E-8:USER CANCEL” appears in the OSD.

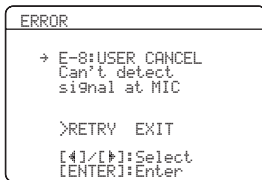

Choices: **RETRY**, EXIT

- Select “RETRY” to retry the “AUTO SETUP” procedure.
- Select “EXIT” to exit from the “AUTO SETUP” procedure.

■ If “WARNING” appears

When this unit detects potential problems during the “AUTO SETUP” procedure, “WARNING” appears in the result display. Check the warning messages to correct your speaker settings.

Note

Warnings differ from errors in that warnings do not cancel the “AUTO SETUP” procedure.

1 Make sure the pointer is pointing at “WARNING” and then press \odot **ENTER to display the detailed information about the warning.**

The number on the right of “WARNING” indicates the number of warning messages.

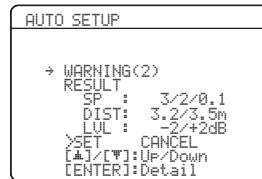

2 Press \odot \triangleleft / \triangleright repeatedly to toggle between the warning displays.

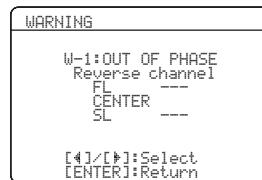

- For details about each warning message, see the “AUTO SETUP” section in “Troubleshooting” on page 75.
- When the corresponding warning message is not applicable to a speaker, “---” is displayed instead.

3 Press \odot **ENTER to return to the result display.**

Selecting the SCENE templates

This unit is equipped with 16 preset SCENE templates for various situations of using this unit. As the initial factory setting, the following SCENE templates are assigned to each SCENE button:

- SCENE 1:** DVD Movie Viewing
- SCENE 2:** Music Disc Listening
- SCENE 3:** TV Viewing
- SCENE 4:** Radio Listening

If you want to use other SCENE templates, you can select the desired SCENE templates from the SCENE template library and assign the templates to the selected SCENE buttons on the front panel and the remote control.

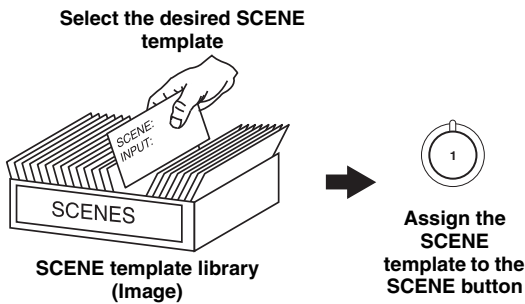

- 2** Press **ⓐINPUT** </> (or press **④AMP** and then press **⑦</>**) to select the desired template.

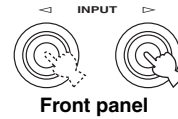

Front panel

or

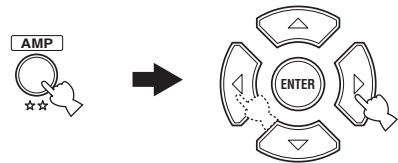

Remote control



- 3** Press the **ⓐSCENE** (or **⑤SCENE**) button again to confirm the selection.

The selected SCENE template is assigned to the button.



Front panel

or



Remote control

Selecting the desired SCENE template

- 1** Press and hold the desired **ⓐSCENE** (or **⑤SCENE**) button for **3 seconds**.

The indicator on the selected SCENE button on the front panel starts to flash, and the name of the currently assigned SCENE template appears in the front panel display.

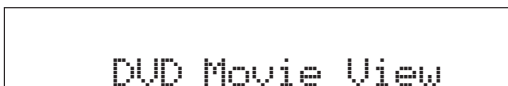
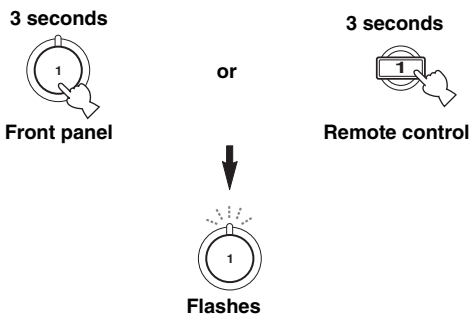

Note

Once the desired SCENE templates are assigned to the corresponding SCENE buttons, you may need to set the input source of the SCENE template on the remote control. See page 32 for details.

■ Which SCENE template would you like to select?

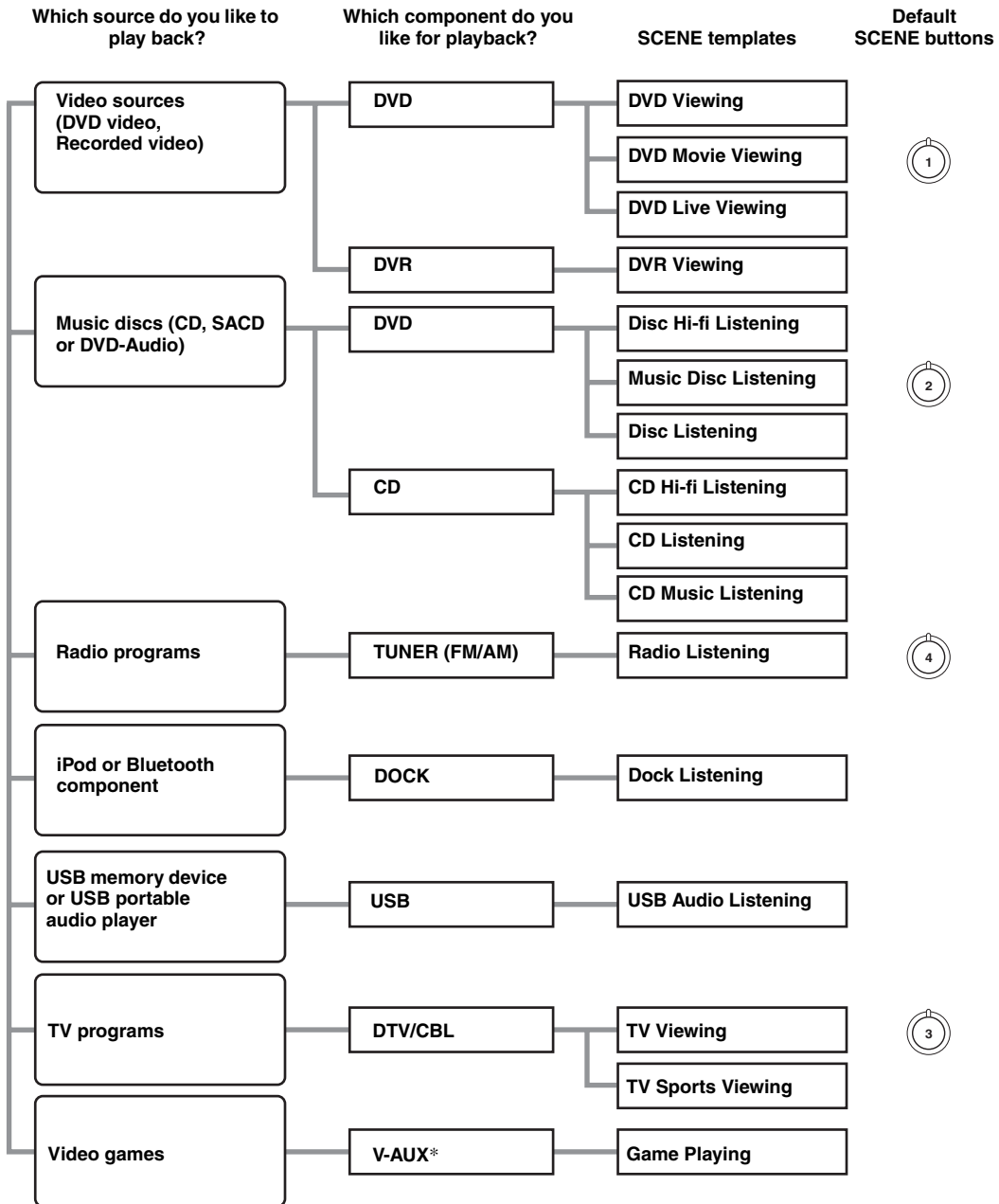

Note





* When iPod is connected to the Yamaha iPod universal dock or a Bluetooth component is connected to the Bluetooth adapter, this unit plays back the audio sources input at the DOCK terminal.



You can create your original SCENE templates by editing the preset SCENE templates. See page 31 for details.

■ Preset SCENE templates descriptions

The illustrations of the SCENE button in the following table indicate the assigned SCENE buttons in the default setting.

SCENE template	Input source	Playback mode	Features
DVD Viewing	DVD	STRAIGHT	Select this SCENE template when you play back general contents on the DVD player.
DVD Movie Viewing 	DVD	MOVIE Movie Dramatic	Select this SCENE template when you play back movies on your DVD player.
DVD Live Viewing	DVD	MUSIC Pop/Rock	Select this SCENE template when you enjoy the music live video on your DVD player.
DVR Viewing	DVR	MOVIE Movie Dramatic	Select this SCENE template when you play back movies on your digital video recorder.
Disc Hi-fi Listening	DVD	DIRECT	Select this SCENE template when you enjoy the high fidelity sound of the music discs on your DVD player.
Music Disc Listening 	DVD	STEREO 2ch Stereo	Select this SCENE template when you play back music discs on your DVD player.
Disc Listening	DVD	STEREO 5ch Stereo	Select this SCENE template when you play back music sources on your DVD player as the background music.
CD Hi-fi Listening	CD	DIRECT	Select this SCENE template when you enjoy the high fidelity sound of the music discs on your CD player.
CD Listening	CD	STEREO 5ch Stereo	Select this SCENE template when you play back music discs on your CD player as the background music.
CD Music Listening	CD	STEREO 2ch Stereo	Select this SCENE template when you play back music source on your CD player.
Radio Listening 	TUNER	MUSIC ENHANCER 5ch Enhancer	Select this SCENE template when you enjoy FM or AM radio programs.
Dock Listening	DOCK	MUSIC ENHANCER 5ch Enhancer	Select this SCENE template when you play back music on your iPod stationed in a Yamaha iPod universal dock or Bluetooth component that is connected to the Bluetooth adapter.
USB Audio Listening	USB	MUSIC ENHANCER 5ch Enhancer	Select this SCENE template when you play back music on your USB memory device or a USB portable audio player.
TV Viewing 	DTV/CBL	STRAIGHT	Select this SCENE template when you enjoy general programs on your TV.
TV Sports Viewing	DTV/CBL	ENTERTAINMENT TV Sports	Select this SCENE template when you enjoy sports programs on your TV.
Game Playing	V-AUX	ENTERTAINMENT Game	Select this SCENE template when you play video games.

Creating your original SCENE templates

You can create your original SCENE templates for each SCENE button. You can refer to the preset 16 SCENE templates to create the original SCENE templates.

■ Customizing the preset SCENE templates

Use this feature to customize the preset SCENE templates.

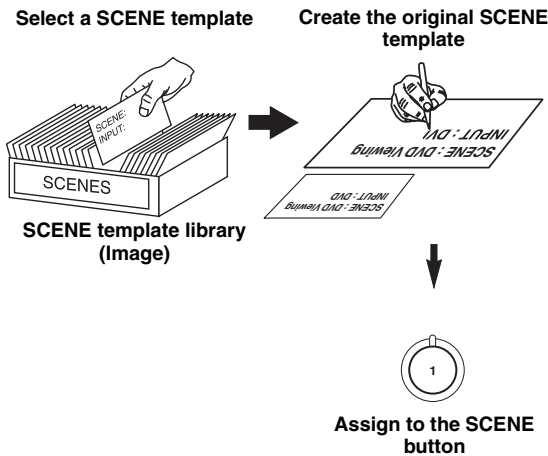

1 Turn on the video monitor connected to this unit.

2 Press and hold the desired ⑤ SCENE button for 3 seconds.

The SCENE template customizing screen appears on the video monitor.



Note

When the SCENE template you want to customize is not assigned to any of the ⑤ SCENE buttons, press ④ AMP and then press ⑦ ◀ / ▶ repeatedly to recall the desired SCENE template on the menu screen.

3 Press ④ AMP and then ⑦ Δ / ▽ to select the desired parameter of the SCENE template and then ⑦ ◀ / ▶ to select the desired value of the selected parameter.

You can adjust the following parameters for a SCENE template:

- **INPUT:** The input source component
- **MODE:** The active sound field programs, STRAIGHT or DIRECT mode (see pages 39 and 41)
- **NIGHT:** The night listening mode setting (see page 42)
 - **SYSTEM:** Keeps the current night listening mode.
 - **CINEMA:** Sets the night listening mode to the CINEMA mode.
 - **MUSIC:** Sets the night listening mode to the MUSIC mode.

4 Press the ⑤ SCENE button again to confirm the edit.



An asterisk mark (*) appears by the name of the original SCENE template.

Notes

- Once the desired SCENE templates are assigned to the corresponding ⑤ SCENE buttons, you may need to set the input source of the SCENE template on the remote control. See page 32 for details.
- You can create a customized SCENE template for each ⑤ SCENE button, and if you create another customized SCENE template, this unit overwrites the old customized SCENE template with the new one.
- The newly created template is only available for the assigned ⑤ SCENE button.

■ Renaming the SCENE templates

Select the name of the SCENE template at step 3 of “Customizing the preset SCENE templates” and then press ⑦ ENTER.

- Press ⑦ Δ / ▽ to select the desired character.
- Press ⑦ ◀ / ▶ to place “_” (underscore) under the space or the desired character.
- Press ⑧ RETURN to cancel the new name.
- Press ⑦ ENTER to confirm the new name.

Playback

Caution

Extreme caution should be exercised when you play back CDs encoded in DTS. If you play back a CD encoded in DTS on a DTS-incompatible CD player, you will only hear some unwanted noise that may damage your speakers. Check whether your CD player supports CDs encoded in DTS. Also, check the sound output level of your CD player before you play back a CD encoded in DTS.

Basic operations

1 Turn on the video monitor connected to this unit.

2 Press $\text{\textcircled{S}}$ **SPEAKERS repeatedly to select the front speakers you want to use.**

The respective speaker indicators lights up in the front panel display.

3 Press $\text{\textcircled{I}}$ **INPUT $\triangleleft/\triangleright$ repeatedly (or press one of the input selector buttons ($\text{\textcircled{3}}$)) to select the desired input source.**

The name of the currently selected input source appears in the front panel display for a few seconds.

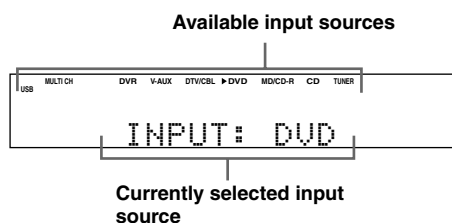

4 Start playback on the selected component or select a broadcast station.

- Refer to the operating instructions for the source component.
- See page 43 for details about FM/AM tuning instructions.

5 Rotate $\text{\textcircled{V}}$ **VOLUME (or press $\text{\textcircled{+/-}}$ **VOLUME +/-**) to adjust the volume to the desired output level.**

6 Press $\text{\textcircled{P}}$ **PROGRAM $\triangleleft/\triangleright$ repeatedly (or press $\text{\textcircled{A}}$ **AMP** and then $\text{\textcircled{P}}$ **PROG** $\triangleleft/\triangleright$ repeatedly) to select the desired sound field program.**

The name of the selected sound field program appears in the front panel display.

See page 38 for details about sound field programs.



Notes

- Choose a sound field program based on your listening preference, not merely on the name of the program.
- When you select an input source, this unit automatically selects the last sound field program used with the corresponding input source.
- Sound field programs cannot be selected when the component connected to the MULTI CH INPUT jacks is selected as the input source (see page 34).
- When PCM signals with a sampling frequency higher than 48 kHz are input, this unit is automatically set to the "STRAIGHT" mode (see page 39).
- To display information about the currently selected input source in the OSD, see page 36 for details.

■ A quick guide to contents

When you want to...	See page
Enjoy high quality sound	41
Adjust the tonal quality of the front speakers	41
Adjust the parameters of sound field programs	40
Enjoy the sources with a wide dynamic range at night	42
Use headphones	35
Select a decoder to play back sources with	39
Automatically set this unit to the standby mode	37

Selecting audio input jacks (AUDIO SELECT)

This unit comes with a variety of input jacks. Use this feature (audio input jack select) to switch between input jacks when more than one input jack is assigned to as the same input source.



- We recommend setting the audio input jack select to “AUTO” in most cases.
- You can adjust the default audio input jack select of this unit by using “AUDIO SELECT” in “OPTION MENU” (see page 65).

Press **ⓅAUDIO SELECT** (or press **④AMP** and then **ⓅAUDIO SEL**) repeatedly to select the desired audio input jack select setting.

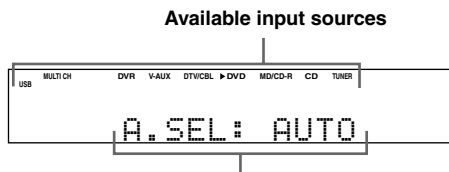

AUDIO SELECT	Function
AUTO	Automatically selects input signals in the following order: (1) HDMI (2) Digital signals (3) Analog signals
HDMI	Selects only HDMI signals. When HDMI signals are not input, no sound is output.
COAX/OPT	Selects only digital signals. When no signals are input, no sound is output.
ANALOG	Selects only analog signals. If no analog signals are input, no sound is output.

Note

This feature is not available when no digital input jacks (OPTICAL, COAXIAL and HDMI) are assigned. In addition, HDMI is not available as an audio input jack select setting when the HDMI IN DVD and HDMI IN DTV/CBL jacks are not used. Use “INPUT ASSIGNMENT” in “INPUT MENU” to reassign the respective input jack (see page 62).

Selecting the MULTI CH INPUT component

Use this feature to select the component connected to the MULTI CH INPUT jacks (see page 18) as the input source.

Press **ⓄINPUT** **◀/▶** repeatedly (or press **④AMP** and then **ⓄMULTI CH IN**) to select **MULTI CH**.

“MULTI CH” appears in the front panel display.



Use “MULTI CH SET” menu in “INPUT MENU” to set the parameters for MULTI CH INPUT (see page 63).

Note

The input signals are amplified and output directly without sound processing. Therefore, you cannot activate sound field programs, the night listening mode, etc. while MULTI CH is selected as the input source.

Displaying the current status of this unit on a video monitor

You can display the operating information of this unit on a video monitor.

1 Turn on the video monitor connected to this unit.

2 Press **DISPLAY**.

The current status screen appears in the OSD.

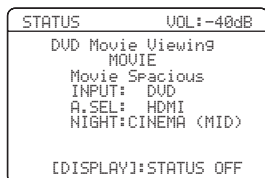

You can select the amount of time that the current status is displayed in the OSD by using the “OSD-AMP” parameter in “OPTION MENU” (see page 64).

Note

The OSD signal is not output at the DVR VIDEO OUT jacks and will not be recorded.

Using your headphones

Connect a pair of headphones with a stereo analog audio cable plug to the PHONES jack on the front panel.

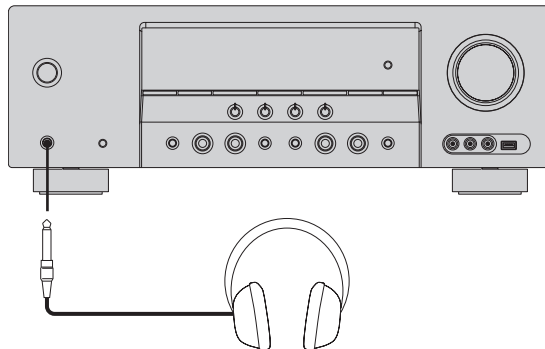

When you select a sound field program, SILENT CINEMA mode is automatically activated (see page 39).

Notes

- When you connect headphones, no signals are output at the speaker terminals.
- All Dolby Digital and DTS audio signals are mixed down to the left and right headphone channels.

Muting the audio output

Press **MUTE** to mute the audio output. Press **MUTE** again to resume the audio output.



- You can also rotate **VOLUME** or press **VOLUME +/-** to resume the audio output.
- You can adjust the muting level by using the “MUTE TYPE” parameter in “SOUND MENU” (see page 60).
- The MUTE indicator flashes in the front panel display when the audio output is muted and disappears from the front panel display when the audio output is resumed.

Playing video sources in the background of an audio source

You can combine a video image from a video source with sound from an audio source. For example, you can enjoy listening to classical music while viewing beautiful scenery from the video source on the video monitor.

Press the input selector buttons (3) to select a video source and then an audio source.

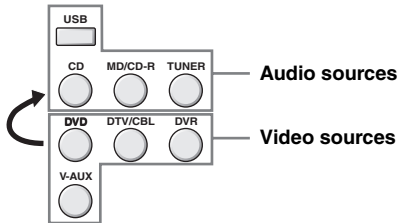

- You can also select “MULTI CH” as the audio source (see page 34). Press 4 AMP and then press 10 MULTI CH IN.
- Set the “BGV” parameter in the “MULTI CH SET” menu to the desired setting to select the default background video input source of the MULTI CH INPUT sources (see page 63).

Displaying the input source information

You can display the format, sampling frequency, channel, bit rate and flag data of the current input signal.

- Press 4 AMP and then 2 MENU.
The top “SET MENU” display appears in the OSD.

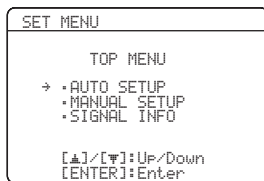

- Press 7 ▾ repeatedly to select “SIGNAL INFO” and then press 7 ENTER.
The audio information about the input source appears in the OSD.

- Press 7 ◀/▶ to toggle between the audio and video information displays.

- Press 2 MENU again to exit from “SET MENU”.

Audio information

Information	Descriptions
FORMAT	Signal format. When this unit cannot detect a digital signal, it automatically switches to analog input.
SAMPLING	The number of samples per second taken from a continuous signal to make a discrete signal.
CHANNEL	The number of source channels in the input signal (front/surround/LFE). For example, a multi-channel soundtrack with 3 front channels, 2 surround channels and LFE, is displayed as “3/2/0.1”.
BITRATE	The number of bits passing a given point per second.
FLAG	Flag data encoded in DTS, Dolby Digital, or PCM signals that cue this unit to automatically switch decoders.

Note

“—” appears when this unit cannot display the corresponding information.

Video information

Information	Descriptions
HDMI SIGNAL	Type of the source video signals and the video signals output at the HDMI OUT jack of this unit.
HDMI RES.	Resolution of the HDMI signals input or output at the HDMI IN/OUT jacks of this unit.
HDMI ERROR (Only when error is detected)	Error message for HDMI sources or connected HDMI devices. See “HDMI error and message” for details.

Note

“—” appears when this unit cannot display the corresponding information.

HDMI error and message

Message	Cause
DEVICE OVER	The number of the connected HDMI components is over the limit.
HDCP ERROR	HDCP authentication failed.
OUT OF RES.	The connected monitor is not compatible with the resolution of the input video signal.

Using the sleep timer

Use this feature to automatically set this unit to the standby mode after a certain amount of time.

Press **④AMP** and then press **ⓈSLEEP** repeatedly to set the amount of time.

Each time you press **ⓈSLEEP**, the front panel display changes as shown below.

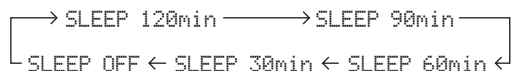

The SLEEP indicator flashes while you are switching the amount of time for the sleep timer. Once the sleep timer is set, the SLEEP indicator lights up in the front panel display, and the display returns to the selected sound field program.



- To cancel the sleep timer, press **④AMP** and then press **ⓈSLEEP** repeatedly until “SLEEP OFF” appears in the front panel display.
- The sleep timer setting can also be canceled by pressing **ⒶSTANDBY/ON** (or **ⓈSTANDBY**) to set this unit to the standby mode.

Sound field programs

This unit is equipped with a variety of precise digital decoders that allow you to enjoy multi-channel playback from almost any stereo or multi-channel sound source.

Press **ⓁPROGRAM** $\triangleleft/\triangleright$ (or press **④AMP** and then press **ⓂPROG** $\triangleleft/\triangleright$ repeatedly).

The name of the selected sound field program appears in the front panel display.

Notes

- When you select an input source, this unit automatically selects the last sound field program used with the corresponding input source.
- Sound field programs cannot be selected when the component connected to the MULTI CH INPUT jacks is selected as the input source (see page 34).
- When PCM signals with a sampling frequency higher than 48 kHz are input, this unit is automatically set to the “STRAIGHT” mode (see page 39).



Choose a sound field program based on your listening preference, not merely on the name of the program itself.

Sound field program descriptions

Category	Program	Features
MUSIC	Pop/Rock	CINEMA DSP processing. This program presents an image of pop, rock, or jazz live concert. The sound field reproduces the spaciousness of a massive pavilion with an emphasis on the vividness of vocals on the stage and solo instruments and the beats of rhythm instruments.
	Hall	CINEMA DSP processing. This sound field is suitable for classic and orchestral music. The program uses data collected in a large concert hall in Munich. You can enjoy delicate and beautiful reverberation and a majestic atmosphere.
	Jazz	CINEMA DSP processing. The sound field is suitable for jazz and fusion music. It uses data collected in a famous jazz club in New York. You can enjoy clear reverberation.
ENTERTAINMENT	Game	CINEMA DSP processing. You can enjoy dynamic and thrilling sound effects as you play games. The program lets you feel the depth and three-dimensional surrounding sounds of the field where you are playing, and offers cinema-like surrounding sound effects for the scenes of movies.
	TV Sports	CINEMA DSP processing. You can enjoy sports relays broadcast in stereo and variety shows with a live sound environment. For sports relays, the voices of commentators and announcers come clearly from the center; the cheers and atmosphere in the stadium spread around within a comfortable range, and you can feel like as if you are in the stadium.
MOVIE	Movie Spacious	CINEMA DSP processing. The sound field is suitable for movies with an emphasis on spectacular sound effects, and is a perfect fit with a wide screen. The program reproduces a wide dynamic range from minimum sound effects to powerful sounds.
	Movie Dramatic	CINEMA DSP processing. This sound field is also suitable for movies with an emphasis on three-dimensional sound effects. It restrains reverberation to an moderate extent, but reproduces sound effects and background music in a soft, three-dimensional manner with clarity and center orientation of voices as pivots.
STEREO	2ch Stereo	Downmixes multi-channel sources to 2 channel or plays back 2-channel sources as they are.
	5ch Stereo	CINEMA DSP processing. Using this program increases the listening position range. This is a sound field suitable for background music at parties.
MUSIC ENHANCER	2ch Enhancer 5ch Enhancer	Select these programs to play back compression artifacts (such as the MP3 format) in 2-channel or 5-channel stereo. This program enhances your listening experience by regenerating the missing harmonics in a compression artifact.

Note

The sound field programs of this unit are recreations of real-world acoustic environments made from precise measurements taken in the actual concert hall, music venue, movie theater, etc. Thus, you may notice variations in the strength of the reflections coming from each direction.

■ Enjoying 2-channel sources using the standard decoders

Signals input from 2-channel sources can also be played back on multi-channels.

Press **④AMP** and then press **ⓈSUR. DECODE** repeatedly to select a decoder.

You can select from the following decoders depending on the type of source you are playing and your personal preference.

Decoder	Functions
Pro Logic	Dolby Pro Logic processing for any sources
PLII Movie	Dolby Pro Logic II processing for movie sources
PLII Music	Dolby Pro Logic II processing for music sources
PLII Game	Dolby Pro Logic II processing for game sources

■ Using sound field programs without surround speakers (Virtual CINEMA DSP)

Virtual CINEMA DSP allows you to enjoy the CINEMA DSP programs without surround speakers by creating virtual speakers.

If you set “SUR. L/R SP” to “NONE” (see page 58), Virtual CINEMA DSP is automatically activated whenever you select a CINEMA DSP program (see page 38).

Note

Virtual CINEMA DSP will not be activated even when “SUR. L/R SP” is set to “NONE” (see page 58) in the following cases:

- when “5ch Stereo” (see page 38) is selected.
- when headphones are connected to the PHONES jack.

■ Enjoying multi-channel sources and sound field programs with headphones (SILENT CINEMA)

SILENT CINEMA allows you to enjoy multi-channel music or movie sound, including Dolby Digital and DTS sources, through ordinary headphones. SILENT CINEMA is automatically activated whenever you connect headphones to the PHONES jack while listening to CINEMA DSP sound field programs (except for 5ch Stereo) (see page 38). When activated, the SILENT CINEMA indicator lights up in the front panel display.

■ Enjoying unprocessed input sources (Straight decoding mode)

When this unit is in the “STRAIGHT” mode, multi-channel sources are decoded straight into the appropriate channels without any additional effect processing. 2-channel stereo sources are output from only the front left and right speakers.

Press **ⓂSTRAIGHT** (or press **④AMP** and then press **ⓈSTRAIGHT**) to select “STRAIGHT”.

To deactivate the “STRAIGHT” mode, press **ⓂSTRAIGHT** (or press **④AMP** and then **ⓈSTRAIGHT**) again so that “STRAIGHT” disappears from the front panel display.

■ Editing sound fields parameters

You can enjoy good quality sound with the factory default parameters. Although you do not have to change the initial settings, you can change some of the parameters to better suit the input source or your listening room.

- 1 While listening to a source, press **④AMP** and then press **②PARAMETER**.
- 2 Press **⑦△/▽** to select the desired parameter you want to change.
- 3 Press **⑦<|>** to change the parameter value.

Note

You cannot change parameter values when "MEMORY GUARD" in "OPTION MENU" is set to "ON" (see page 64).



Initial settings are indicated in bold under each parameter.

For Pop/Rock, Hall, Jazz, Game, TV Sports, Movie Spacious and Movie Dramatic:

DSP level **DSP LEVEL**

Function: Adjusts the effect level.

Choices: MIN, **MID**, MAX

For 2ch Enhancer and 5ch Enhancer:

Effect level **EFFECT LEVEL**

Function: Adjusts the effect level.

Choices: LOW, **HIGH**

For Pro Logic II Music:

Panorama **PANORAMA**

Function: Sends stereo signals to the surround speakers as well as the front speakers for a wraparound effect.

Choices: **OFF**, ON

Dimension **DIMENSION**

Function: Gradually adjusts the sound field either towards the front or towards the rear.

Control range: -3 (towards the rear) to +3 (towards the front), initial setting is STD (standard).

Center width **CT WIDTH**

Function: Adjusts the center image from all three front speakers to varying degrees. A larger value adjusts the center image towards the front left and right speakers.

Control range: 0 (center channel sound is output only from center speaker) to 7 (center channel sound is output only from front left and right speakers), initial setting is 3.

Using audio features

Enjoying high quality sound

Use the DIRECT mode to enjoy the high quality sounds of the selected source. When the DIRECT mode is activated, this unit plays back the selected source with the least circuitry.

Press **ⓃDIRECT** (or press **ⓂAMP** and then **ⓃDIRECT**) to select “DIRECT”.

Notes

- “TONE CONTROL” and “SOUND MENU” (see page 57) settings (except for speaker level settings) are not effective.
- The front panel display automatically dims.



While DIRECT mode is activated, the front panel display turns on momentarily when an operation is performed.

Adjusting the tonal quality

Use this feature to adjust the balance of bass and treble for the front left and right speaker channels.



Speaker and headphone adjustments are stored independently.

1 Press **ⓀTONE CONTROL** repeatedly to select the high-frequency response (TREBLE) or the low-frequency response (BASS).

2 Press **ⓁPROGRAM** **◀/▶** repeatedly to adjust the high-frequency response (TREBLE) or the low-frequency response (BASS).

Notes

- If you increase or decrease the high-frequency or the low-frequency sound to an extreme level, the tonal quality of the surround speakers may not match.
- TONE CONTROL is not effective when this unit is in the DIRECT mode, or when MULTI CH is selected as the input source.

Adjusting the speaker level

You can adjust the output level of each speaker while listening to a music source. This is also possible when playing sources input at the MULTI CH INPUT jacks.

Note

This operation will override the level adjustments made in “AUTO SETUP” (see page 24) and “SP LEVEL” (see page 59).

1 Press **ⓂAMP** and then press **ⓁLEVEL** on the remote control and then **ⓇΔ/▽** to select the speaker you want to adjust.

Display	Adjusted speaker
FRONT L	Front left speaker
FRONT R	Front right speaker
CENTER	Center speaker
SWFR	Subwoofer
SUR. L	Surround left speaker
SUR. R	Surround right speaker



- The available speaker channels differ depending on the setting of the speakers.
- When the video monitor is turned on, the “SPEAKER LEVEL” adjustment menu appears in the video monitor.

2 Press **Ⓡ◀/▶** to adjust the speaker output level.

- Press **Ⓡ▶** to increase the value.
- Press **Ⓡ◀** to decrease the value.
- Control range: -10 dB to +10 dB

3 Press **ⓁLEVEL** to turn off the speaker level adjustment display.

Selecting the night listening mode

The night listening modes are designed to improve listenability at lower volumes or at night.

- 1 Press **④AMP** and then **ⓉNIGHT** repeatedly to select **“NIGHT:CINEMA”** or **“NIGHT:MUSIC”**.

Choices: NIGHT:CINEMA, NIGHT:MUSIC, OFF

- Select **“NIGHT:CINEMA”** when watching films to reduce the dynamic range of film soundtracks and make dialog easier to hear at lower volumes.
- Select **“NIGHT:MUSIC”** when listening to music sources to preserve ease-of-listening for all sounds.
- Select **“OFF”** if you do not want to use this feature.



When a night listening mode is selected, the NIGHT indicator lights up in the front panel display.

- 2 Press **⑦</>** to adjust the effect level while **“NIGHT:CINEMA”** or **“NIGHT:MUSIC”** is displayed in the front panel display.

Effect.Lvl: MID

Choices: MIN, **MID**, MAX

- Select **“MIN”** for minimum compression.
- Select **“MID”** for standard compression.
- Select **“MAX”** for maximum compression.



“NIGHT:CINEMA” and “NIGHT:MUSIC” adjustments are stored independently.

Notes

- You cannot use the night listening modes in the following cases:
 - when the **DIRECT** mode (see page 41) is selected.
 - when the component connected to the **MULTI CH INPUT** jacks is selected as the input source (see page 34).
 - when headphones are connected to the **PHONES** jack.
- The night listening modes may vary in effectiveness depending on the input source and surround sound settings you use.

FM/AM tuning

There are 2 tuning methods: automatic and manual. Automatic tuning is effective when station signals are strong and there is no interference. If the signal from the station you want to select is weak, tune into it manually. You can also use the automatic and manual preset tuning features to store up to 40 stations.

Automatic tuning

Automatic tuning is effective when station signals are strong and there is no interference.

- 1 Press **Ⓢ** **INPUT** **◀/▶** repeatedly so that **“TUNER”** is displayed in the front panel display.
- 2 Press **Ⓢ** **BAND** to select the reception band (FM or AM).
- 3 Press **Ⓢ** **TUNING AUTO/MAN'L** so that the **AUTO** indicator lights up in the front panel display.

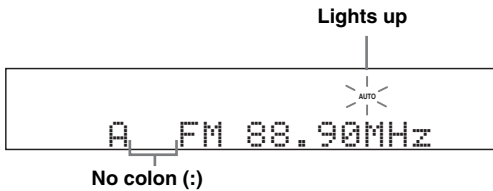

If a colon (:) appears in the front panel display, automatic tuning is not possible. Press **Ⓢ** **PRESET/TUNING** to turn the colon (:) off.

- 4 Press **Ⓢ** **PRESET/TUNING/CH** **◀/▶** once to begin automatic tuning.

When this unit is tuned into a station, the **TUNED** indicator lights up and the frequency of the received station is shown in the front panel display.

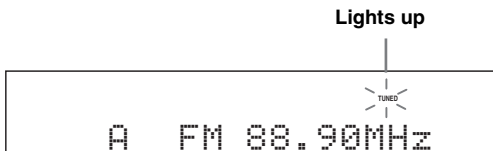

Manual tuning

If the signal received from the station you want to select is weak, tune into it manually.

Note

Manually tuning into an FM station automatically switches the tuner to monaural reception to increase the signal quality.

- 1 Press **Ⓢ** **INPUT** **◀/▶** repeatedly so that **“TUNER”** is displayed in the front panel display.
- 2 Press **Ⓢ** **BAND** to select the reception band (FM or AM).
- 3 Press **Ⓢ** **TUNING AUTO/MAN'L** so that the **AUTO** indicator disappears from the front panel display.

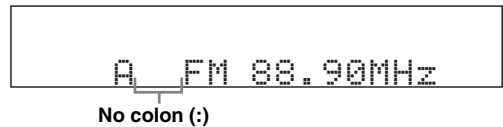

If a colon (:) appears in the front panel display, manual tuning is not possible. Press **Ⓢ** **PRESET/TUNING** to turn the colon (:) off.

- 4 Press **Ⓢ** **PRESET/TUNING/CH** **◀/▶** to tune into the desired station manually.



Hold down the button to continue searching.

Automatic preset tuning

You can use the automatic preset tuning feature to store FM stations with strong signals up to 40 (A1 to E8: 8 preset station numbers in each of the 5 preset station groups) of those stations in order. You can then recall any preset station easily by selecting the preset station number.

- 1 Press **Ⓢ** **INPUT** **</>** repeatedly so that “TUNER” is displayed in the front panel display.
- 2 Press **Ⓢ** **BAND** to select “FM” as the reception band.
- 3 Press and hold **Ⓢ** **MEMORY** for more than 3 seconds.
The preset station number as well as the MEMORY and AUTO indicators flashes. After approximately 5 seconds, automatic presetting starts from the current frequency and proceeds toward the higher frequencies.

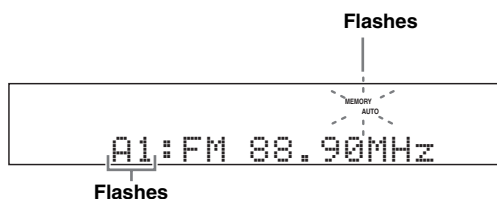

When automatic preset tuning is completed, the front panel display shows the frequency of the last preset station.



You can select the preset station group and the preset station number where the first received station will be stored by pressing **Ⓢ** **A/B/C/D/E** and then **Ⓢ** **PRESET/TUNING/CH** **</>**.

Notes

- Any stored station data existing under a preset station number is cleared when you store a new station under the same preset station number.
- Only FM stations with sufficient signal strength are stored automatically by automatic preset tuning. If the station you want to store is weak in signal strength, tune into it manually and store it as described in “Manual preset tuning” on this page.
- Only Radio Data System broadcasting stations are stored automatically by automatic preset tuning (Europe and Russia models only).

Manual preset tuning

You can also store up to 40 stations (A1 to E8: 8 preset station numbers in each of the 5 preset station groups) manually.

- 1 Tune into a station automatically or manually.
See page 43 for tuning instructions.
- 2 Press **Ⓢ** **MEMORY**.
The MEMORY indicator flashes in the front panel display for approximately 30 seconds.
- 3 Press **Ⓢ** **A/B/C/D/E** and **Ⓢ** **PRESET/TUNING/CH** **</>** repeatedly to select a preset station group (A1 to E8) while the MEMORY indicator is flashing.
Check that the colon (:) appears in the front panel display.

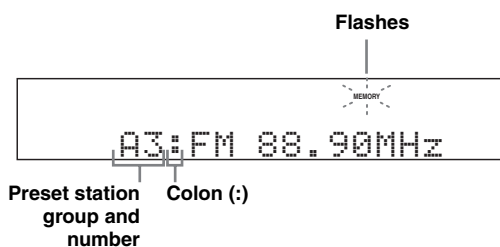

- 4 Press **Ⓢ** **MEMORY** while the MEMORY indicator is flashing.
The station band and frequency appear in the front panel display with the preset station group and number you have selected.

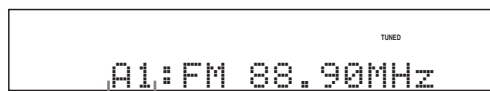

The displayed station has been stored as A1.

Notes

- Any stored station data existing under a preset station number is cleared when you store a new station under the same preset station number.
- The reception mode (stereo or monaural) is stored along with the station frequency.

Selecting preset stations

You can tune into any desired station simply by selecting the preset station group and number under which it was stored.



When performing this operation with the remote control, press **Ⓜ TUNER** to select “TUNER” as the input source.

- 1 Press **Ⓜ A/B/C/D/E** (or **Ⓜ A/B/C/D/E** $\triangleleft / \triangleright$) repeatedly to select the desired preset station group (A to E).

The preset station group letter appears in the front panel display and changes each time you press the button.

- 2 Press **Ⓜ PRESET/TUNING/CH** $\triangleleft / \triangleright$ (or **Ⓜ PRESET/CH** \triangle / ∇) to select the desired preset station number (1 to 8).

The preset station group and number appear in the front panel display along with the station band and frequency.



You can select the desired preset station number (1 to 8) directly by pressing the numeric buttons on the remote control.

Exchanging preset station

You can exchange the assignments of two preset stations with each other. The example below describes the procedure to exchange preset station “E1” with “A5”.

- 1 Select preset station “E1” using **Ⓜ A/B/C/D/E** and **Ⓜ PRESET/TUNING/CH** $\triangleleft / \triangleright$. See “Selecting preset stations” on this page.

- 2 Press and hold **Ⓜ PRESET/TUNING** for more than 3 seconds.

“E1” and the MEMORY indicator flash in the front panel display.

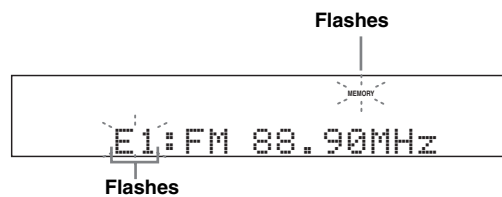

- 3 Select preset station “A5” using **Ⓜ A/B/C/D/E** and **Ⓜ PRESET/TUNING/CH** $\triangleleft / \triangleright$.

“A5” and the MEMORY indicator flash in the front panel display.

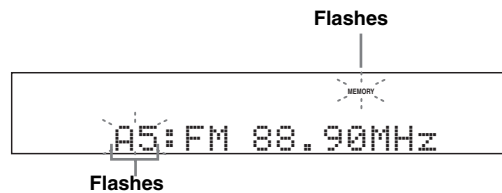

- 4 Press **Ⓜ PRESET/TUNING** again.

“EXCHANGE E1–A5” appears in the front panel display and the assignments of the two preset stations are exchanged.

Radio Data System tuning (Europe and Russia models only)

Radio Data System is a data transmission system used by FM stations in many countries. This unit can receive various Radio Data System data such as PS (program service), PTY (program type), RT (radio text), CT (clock time), and EON (enhanced other networks) when receiving Radio Data System broadcasting stations.

Displaying the Radio Data System information

Use this feature to display the 4 types of the Radio Data System information: PS (program service), PTY (program type), RT (radio text) and CT (clock time). The corresponding indicators light up in the front panel display.

Notes

- You can select one of the Radio Data System display modes only when the corresponding Radio Data System indicator lights up in the front panel display. It may take a while for this unit to receive all of the Radio Data System data from the station.
- You can select only the available Radio Data System display modes being offered by the station.
- If the signals being received are not strong enough, this unit may not be able to utilize the Radio Data System data. In particular, the “RT” mode requires a large amount of data and may not be available even when the other Radio Data System display modes are available.
- In case of poor reception conditions, press **Ⓜ TUNING AUTO/ MAN'L** on the front panel so that the AUTO indicator disappears from the front panel display.
- If the signal strength is weakened by external interference while this unit is receiving the Radio Data System data, the reception may be cut off unexpectedly and “...WAIT” appears in the front panel display.
- When the “RT” mode is selected, this unit can display the program information by a maximum of 64 alphanumeric characters, including the umlaut symbol. Unavailable characters are displayed with the “_” (underscore).
- If the reception is cut off when the “CT” mode is selected, “CT WAIT” appears in the front panel display.

1 Tune into the desired Radio Data System broadcasting station.

- We recommend using the automatic preset tuning to tune into the Radio Data System broadcasting stations (see page 44).
- You can also use PTY SEEK mode to tune into the desired Radio Data System broadcasting station from the preset ones.

2 Press **Ⓜ FREQ/TEXT** on the remote control repeatedly to select the desired Radio Data System display mode.

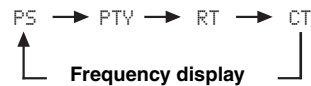

- Select “PS” to display the name of the Radio Data System program currently being received.
- Select “PTY” to display the type of the Radio Data System program currently being received.
- Select “RT” to display the information on the Radio Data System program currently being received.
- Select “CT” to display the current time.

Selecting the Radio Data System program type (PTY SEEK mode)

Use this feature to select the desired radio program by program type from the all preset Radio Data System broadcasting stations.



Use the automatic preset tuning feature to preset Radio Data System broadcasting stations (see page 44).

1 Press **TUNER** on the remote control to select “TUNER” as the input source.

2 Press **PTY SEEK MODE** on the remote control to set this unit to the PTY SEEK mode.

The name of the program type or “NEWS” flashes in the front panel display.



To cancel the PTY SEEK mode, press **PTY SEEK MODE** on the remote control again.

3 Press **PRESET/CH** Δ / ∇ on the remote control to select the desired program type.

The name of the selected program type appears in the front panel display.

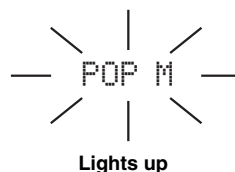

Program type	Descriptions
NEWS	News
AFFAIRS	Current affairs
INFO	General information
SPORT	Sports
EDUCATE	Education
DRAMA	Drama
CULTURE	Culture
SCIENCE	Science
VARIED	Light entertainment
POP M	Popular music
ROCK M	Rock music
M.O.R. M	Middle-of-the-road music (easy-listening)
LIGHT M	Light classics
CLASSICS	Serious classics
OTHER M	Other music

- 4 Press **Ⓜ** **PTY SEEK START** on the remote control to start searching for all the available Radio Data System preset stations.

The name of the selected program type flashes and the PTY HOLD indicator lights up in the front panel display while this unit is searching for stations.



Flashes



Lights up



To stop searching for stations, press **Ⓜ** **PTY SEEK START** on the remote control again.

Notes

- This unit stops searching for stations when a station broadcasting the selected program type is found.
- If the station found is not the one you desire, press **Ⓜ** **PTY SEEK START** again to resume searching for another station broadcasting the same program type.

Using the enhanced other networks (EON) data service

Use this feature to receive the EON (enhanced other networks) data service of the Radio Data System station network. Once you select one of the 4 Radio Data System program types (NEWS, AFFAIRS, INFO, or SPORT), this unit automatically searches for all the available preset stations that are scheduled to broadcast the EON data service of the selected program type for a certain duration of time. When the scheduled EON data service starts, this unit automatically switches to the local station broadcasting the EON data service and then switches back to the national station once the EON data service ends.

Notes

- You can use this feature only when the EON data service is available.
- The EON indicator lights up in the front panel display only when the EON data service is being received from a Radio Data System station.

- 1 Tune into the desired Radio Data System broadcasting station.

- 2 Make sure the EON indicator is lit in the front panel display.

If the EON indicator is not lit in the front panel display, select another Radio Data System program so that the EON indicator lights up.



- 3 Press **Ⓜ** **EON** on the remote control repeatedly to select one of the 4 Radio Data System program types (NEWS, AFFAIRS, INFO or SPORT).

The name of the selected program type appears in the front panel display.



Lights up



To cancel the EON feature, press **Ⓜ** **EON** on the remote control repeatedly until the name of the program type disappears and "EON OFF" appears in the front panel display.

Using a USB memory device or a USB portable audio player

Use this feature to enjoy WAV (PCM format only), MP3 and WMA files saved on your USB memory device or USB portable audio player connected to the USB port on the front panel of this unit.

■ Supported USB devices

This unit supports USB mass storage class devices (except USB hard disk drives) using FAT16 or FAT32 format.

Notes

- Only the first partition (32 GB or less) is displayed in the OSD. You cannot select files in other partitions.
- Up to 8 levels of directory hierarchy and 500 music files per directory are recognized.
- Some devices may not work properly even if they meet the requirements.
- Some WAV, MP3 and WMA files may not be playable or may be noisy when played.

■ Connecting a USB memory device or a USB portable audio player

Connect a USB jack of a USB memory device or USB portable audio player to the USB port on the front panel of this unit.

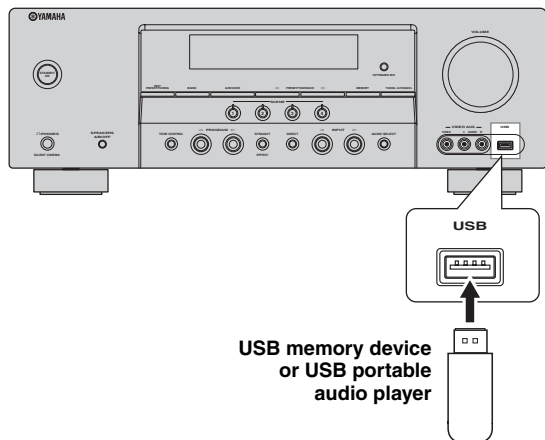

Playback operation

Follow the procedures below to enjoy the music stored in your USB device or a USB portable audio player.

- 1 Press **INPUT** $\triangleleft/\triangleright$ repeatedly (or press **USB**) to select **USB**.

The cursor on the left of the USB indicator lights up in the front panel display, and the contents previously played is automatically played.

Lights up

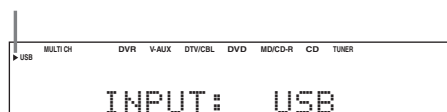

- 2 Press **DISPLAY** to display the top USB file list.

The USB file list appears in the OSD.

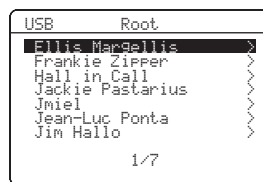

- “>” in the right corner of each menu line indicates that there is a submenu available in the next menu level.
- When this unit is in the top directory, “Root” appears beside “USB”.

3 Press Δ / ∇ / \leftarrow / \rightarrow on the remote control to select the desired file.

- Press Δ / ∇ to select the desired file/folder.
- Press ENTER or \rightarrow to enter the selected folder.
- Press \leftarrow to return to the previous folder level.

4 Press ENTER to play the selected file.



- You can use \leftarrow / \rightarrow / \leftarrow / \rightarrow to skip backward/forward and \rightarrow / \square to start/stop playback independently from the menu in the OSD.
- You can set the settings for repeat and shuffle mode by using the “USB PLAY STYLE” parameters in “OPTION MENU” (see page 66).
- You can select the display mode in the front panel display by using “FL SCROLL” in “OPTION MENU” (see page 64).

■ The function of the play information display

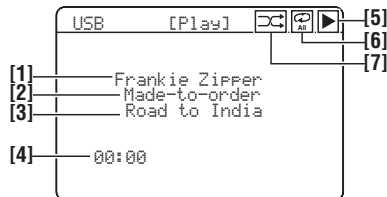

[1] Name of the artist

[2] Name of the album

[3] Name of the song

[4] Elapsed time

Note

When the elapsed time exceed “99:59”, “--:--” appeared instead of the time.

[5] ► (playback) icon

[6] ⌂ (all repeat), ⌂ (single repeat) icons

When “REPEAT” of the “USB PLAY STYLE” in “OPTION MENU” (see page 66) is set to “OFF”, no icon appears in the top right corner while files or folders are being played.

[7] ⌂ (shuffle) icon

When “SHUFFLE” of the “USB PLAY STYLE” in “OPTION MENU” (see page 66) is set to “OFF”, no icon appears in the top right corner while files or folders are being played.

Using iPod™

Once you have stationed your iPod in a Yamaha iPod universal dock (such as YDS-10, sold separately) connected to the DOCK terminal of this unit (see page 19), you can enjoy playback of your iPod using the supplied remote control. You can also use the Compressed Music Enhancer mode of this unit to improve the sound quality of the compression artifacts (such as the MP3 format) stored on your iPod (see page 19).

Notes

- Only iPod (Click and Wheel), iPod nano, and iPod mini are supported.
- Some features may not be compatible depending on the model or the software version of your iPod.



- For a complete list of status messages that appear in the front panel display and in the OSD, see the “iPod” section in “Troubleshooting” on page 78.
- Once your iPod is stationed in a Yamaha iPod universal dock, this unit begins signal transmission with your iPod.
- Once the connection between your iPod and this unit is complete, “iPod connected” appears in the front panel display and the DOCK indicator lights up in the front panel display.
- Only the analog audio and video signals of your iPod are input at the DOCK terminal, and the analog audio signals can be output at the analog AUDIO OUT (REC) jacks for recording.

Controlling iPod™

You can control your iPod when “V-AUX” is selected as the input source. The operations of your iPod can be done with the aid of the OSD of this unit (menu browse mode) or without it (simple remote mode).

Remote control operation

Before performing the following operations, press **③ V-AUX/DOCK**.

Button	Function
⑦ ENTER	Subsequent menu
△	Menu up
▽	Menu down
◀	Previous menu
▶	Subsequent menu
⑨ ◀◀	Search backward (Press and hold)
▶▶	Search forward (Press and hold)
◀◀	Skip backward
▶▶	Skip forward
⏸	Pause (Menu browse mode) Play/Pause (Simple remote mode)
▶	Play (Menu browse mode) Play/Pause (Simple remote mode)
⑪ MENU	Previous menu
⑫ DISPLAY	Display

Controlling iPod in the simple remote mode

You can perform the basic operations of your iPod (play, stop, skip, etc.) using the supplied remote control without the aid of the OSD of this unit.



- You can view the photos or video clips stored on your iPod (some models only).
- Operations can be also done with the controls on your iPod.

■ Controlling iPod in the menu browse mode

You can perform the advanced operations of your iPod using the supplied remote control when you connect this unit and a monitor using the VIDEO connection. You can browse the songs stored on your iPod in the OSD. Further, you can change or adjust settings for your iPod to suit your personal preferences.



- The name of the song being played also appears in the front panel display according to the “FL SCROLL” parameter in “OPTION MENU” (see page 64).
- You can select the amount of time the iPod menu and play information is displayed in the OSD by using the “OSD-SOURCE” in “OPTION MENU” (see page 64)

Notes

- Operations cannot be done with the controls on your iPod.
- The Yamaha logo appears in the display window of your iPod.
- There are some characters that cannot be displayed in the front panel display or in the OSD of this unit. Those characters are replaced with underscores “_”.
- The “Settings” parameters can be changed or adjusted only in the OSD. Press **ENTER** repeatedly to toggle between the “Settings” parameter settings.
- You cannot browse the photos or video clips stored on your iPod in the OSD. Use the simple remote mode to enjoy watching the photos or video clips stored on your iPod.

1 Press **V-AUX/DOCK** and then **DISPLAY**.

The following display appears in the OSD.



2 Press **UP/DOWN/LEFT/RIGHT** to navigate the iPod menu and then press **ENTER** to begin playback of the selected song.

Choices: Playlists (playlists), Artists (artists), Albums (albums), Songs (songs), Genres (genres), Composers (composers), Settings (settings)

- Playlists > Songs
- Artists > Albums > Songs
- Albums > Songs
- Songs
- Genres > Artists > Albums > Songs
- Composers > Albums > Songs
- Settings > Shuffle, Repeat

Shuffle Shuffle

Use this feature to set this unit to play songs or albums in random order.

Choices: Off, Songs, Albums

- Select “Off” to deactivate this feature.
- Select “Songs” to set this unit to play songs in random order.
- Select “Albums” to set this unit to play albums in random order.



When “Shuffle” is set to a setting other than “Off”, “” appears in the top right corner while songs or albums are being shuffled.

Repeat Repeat

Use this feature to set this unit to repeat one song or a sequence of songs.

Choices: Off, One, All

- Select “Off” to deactivate this feature.
- Select “One” to set this unit to repeat one song.
- Select “All” to set this unit to repeat a sequence of songs.



When “Repeat” is set to a setting other than “Off”, “” or “” appears in the top right corner while one song or a sequence of songs are being repeated.

■ The function of the play information display

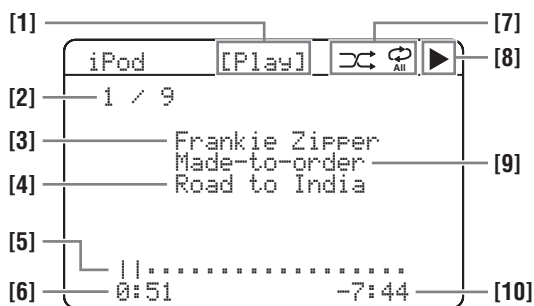

[1] Playback status

[2] Track number/total tracks

[3] Artist name

[4] Song title

[5] Progress bar

[6] Elapsed time

[7] Shuffle and repeat icons

[8] (playback), (pausing), (search forward) and (search backward)

[9] Name of the album

[10] Remaining time

Using Bluetooth™ components

You can connect a Yamaha Bluetooth adapter (such as YBA-10, sold separately) to the DOCK terminal of this unit and enjoy the music contents stored in your Bluetooth component (such as a portable music player) without wiring between this unit and the Bluetooth component. You need to perform “pairing” the connected Bluetooth adapter and your Bluetooth component in advance.

Pairing the Bluetooth™ adapter and your Bluetooth™ component

Pairing must be performed when using a Bluetooth component with the Bluetooth adapter connected to this unit for the first time or if the pairing data has been deleted. “Pairing” refers to the operation of registering a Bluetooth component for Bluetooth communications.



- You only need the pairing operation for the first time that you use the Bluetooth component with the Bluetooth adapter.
- Pairing requires operations on this unit and on the other component with which Bluetooth communications are to be established. If necessary, refer to the other component’s operating instructions.

There are two pairing methods: pairing by using “START PAIRING” in “SET MENU” and quick pairing.

■ Pairing by using “SET MENU”

Use this feature to perform pairing with the video monitor. Select “START PAIRING” in “INPUT MENU”. See page 62 for details.

■ Quick pairing

To ensure security, a time limit of 8 minutes is set for the pairing operation. You are recommended to read and fully understand all the instructions before starting.

1 Press **ⓈINPUT** **◀/▶** repeatedly (or press **ⓈV-AUX/DOCK**) to select “V-AUX” as the input source.

2 Turn on the Bluetooth component you want to pair with.

3 Press and hold **ⓈBAND** (or **ⓈBAND**) for 3 seconds.

Once the Bluetooth adapter starts pairing, “Searching...” appears for a moment. While the Bluetooth adapter is in the pairing mode, DOCK indicator flashes in the front panel display.



To cancel the pairing, press **ⓈBAND** (or **ⓈBAND**) again.

Note

If the Bluetooth adapter is not connected to the DOCK terminal of this unit, “No BT adapter” appears in the front panel display.

4 Check that the Bluetooth component detects the Bluetooth adapter.

If the Bluetooth component detects the Bluetooth adapter, “YBA-10 YAMAHA” (example) appears in the Bluetooth device list.

5 Select the Bluetooth adapter in the Bluetooth device list and then enter the pass key “0000” on the Bluetooth component.

When the pairing procedure is successful, “Completed” appears in the front panel display.

Note

The Yamaha Bluetooth adapter can be paired with up to eight Bluetooth components. When pairing is conducted successfully with a ninth component and the pairing data is registered, the pairing data for the least recently used other component is cleared.

Playback of the Bluetooth™ component

1 Press **ⓈINPUT** **◀/▶** repeatedly (or press **ⓈV-AUX/DOCK**) to select “V-AUX” as the input source.

2 Start playback of your Bluetooth component.

When the connected Bluetooth adapter detects the Bluetooth component, “BT connected” and the DOCK indicator appears in the front panel display.



- When you press **ⓈENTER**, the connected Bluetooth adapter searches and connect to the last connected Bluetooth component. If the Bluetooth adapter cannot find the Bluetooth component, “Not found” appears in the front panel display.
- To disconnect the Bluetooth adapter from the Bluetooth component, press **ⓈRETURN**.

Recording

Recording adjustments and other operations are performed from the recording components. Refer to the operating instructions for those components.

Notes





- When this unit is set to the standby mode, you cannot record between other components connected to this unit.
- TONE CONTROL (see page 41) and VOLUME settings, speaker levels (see page 41) and the sound field programs (see page 38) do not affect recorded material.
- The source connected to the MULTI CH INPUT jacks of this unit cannot be recorded.
- Digital signals input at the DIGITAL INPUT jacks are not output at the analog AUDIO OUT (REC) jacks for recording. Therefore, if your source component is connected to provide only digital signals, you cannot record the source.
- A given input source is not output on the same AUDIO OUT (REC) channel.
- The analog audio signals input at the DOCK terminal can be output at the analog AUDIO OUT (REC) jacks for recording.
- Once you have connected a recording component to this unit, keep the component turned on while using this unit. If the component is turned off, this unit may distort the sound from other components.
- Check the copyright laws in your country to record from CDs, radio, etc. Recording of copyrighted material may infringe copyright laws.



Do a test recording before you start an actual recording.

If you play back a video source that uses scrambled or encoded signals to prevent it from being dubbed, the picture itself may be disturbed due to those signals.

1 Turn on all the connected components.

2 Press  INPUT  /  repeatedly (or press one of the input selector buttons () to select the source component you want to record from.

3 Start playback on the selected source component or select a broadcast station.

4 Start recording on the recording component.

SET MENU

You can use the following parameters in “SET MENU” to adjust a variety of system settings and customize the way this unit operates. Change the initial settings (indicated in bold under each parameter) to reflect the needs of your listening environment.

■ Auto setup **AUTO SETUP**

Use this feature to automatically adjust speaker and system parameters (see page 24).

■ Manual setup **MANUAL SETUP**

Use this feature to manually adjust speaker and system parameters.

Sound menu **1 SOUND MENU**

Parameter	Features	Page
A)SPEAKER SET	Selects the size of each speaker, the speakers for low-frequency signal output, and the crossover frequency, and the location of the front speakers connected to the FRONT B terminals.	57
B)SP LEVEL	Adjusts the output level of each speaker.	59
C)SP DISTANCE	Adjusts the delay time of each speaker.	59
D)CENTER GEQ	Adjusts the tonal quality of the center speaker.	60
E)LFE LEVEL	Adjusts the output level of the LFE channel for Dolby Digital or DTS signals.	60
F)DYNAMIC RANGE	Adjusts the dynamic range of Dolby Digital or DTS signals.	60
G)AUDIO SET	Adjusts the muting level, audio delay, maximum volume level and initial volume level.	60
H)HDMI SET	Selects whether to play back HDMI audio signals on this unit or on another HDMI component connected to the HDMI OUT jack.	61

Input menu **2 INPUT MENU**

Parameter	Features	Page
A)INPUT ASSIGNMENT	Assigns the input jacks of this unit according to the component to be used.	62
B)INPUT RENAME	Changes the name of the input source.	62
C)VOLUME TRIM	Adjusts the output volume of each input source.	63
D)DECODER MODE	Selects the decoder mode for the sources connected to the DIGITAL INPUT jacks on the rear panel of this unit.	63
E)MULTI CH SET	Selects the video source played in the background of the sources input from the MULTI CH INPUT jacks.	63

Option menu 3 OPTION MENU

Parameter	Features	Page
A)DISPLAY SET	Adjusts the brightness of the front panel display and the way in which the iPod information is displayed.	64
B)MEMORY GUARD	Locks sound field program parameters and other “SET MENU” settings.	64
C)AUDIO SELECT	Designates the default audio input jack select setting for the input sources connected to the DIGITAL INPUT jacks when you turn on the power of this unit.	65
D)PARAM. INI	Initializes the parameters of a group of sound field programs.	65
E)BLUETOOTH SET	Pair the connected Yamaha Bluetooth adapter (such as YBA-10, sold separately) with a Bluetooth component (see page 53).	65
F)USB PLAY STYLE	Adjusts the playback style of a USB source.	66

■ Signal information SIGNAL INFO

Use this feature to check audio signal information (see page 36).

Using SET MENU

Use the remote control to access and adjust each parameter.



You can change the “SET MENU” parameters while this unit is reproducing sound.

1 Press ④AMP and then press ②MENU to enter “SET MENU”.

The top “SET MENU” display appears in the OSD.

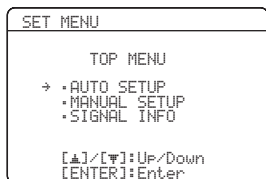

2 Press ⑦△ / ▽ to select “MANUAL SETUP”.

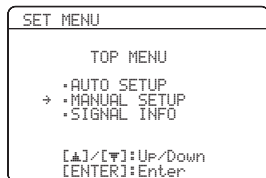

3 Press ⑦ENTER to enter “MANUAL SETUP”.

The “MANUAL SETUP” display appears in the OSD.

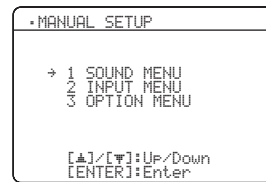

4 Press ⑦△ / ▽ / ◀ / ▶ and ⑦ENTER to select and change the parameter.

- Press ⑦△ / ▽ to select the desired menu or parameter.
- Press ⑦◀ / ▶ to change the parameter value.
- Press ⑦ENTER to enter the selected menu or to confirm the parameter.
- Press ⑧RETURN to return to the previous menu level.

5 Press ②MENU to exit from “SET MENU”.

1 SOUND MENU

Use this menu to manually adjust any speaker settings or compensate for video signal processing delays when using LCD monitors or projectors.

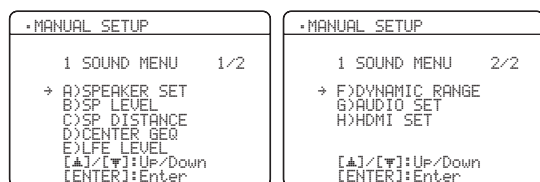

■ Speaker settings A) SPEAKER SET

Use this feature to manually adjust any speaker settings.

FRONT B speaker setting FRONT B

Use this feature to select the location of the front speakers connected to the FRONT B terminals.

Choices: **FRONT**, ZONE B

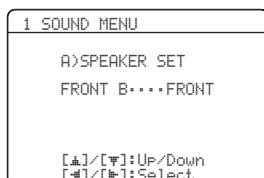

- Select "FRONT" to turn on or off SPEAKERS A and B when the speakers connected to the FRONT B terminals are set in the main zone.
- Select "ZONE B" if the speakers connected to the FRONT B terminals are set in another zone. If SPEAKERS A is turned off and SPEAKERS B is turned on, all the speakers including the subwoofer in the main zone are muted and this unit outputs sound at the FRONT B terminals only.

Notes

- If you connect headphones to the PHONES jack of this unit, the sound is output from both headphones and the FRONT B terminals when "FRONT B" is set to "ZONE B".
- If a DSP program is selected when "FRONT B" is set to "ZONE B", this unit automatically enters the Virtual CINEMA DSP mode (see page 39).

Woofer section of a speaker is 16 cm (6.5 in) or larger:
large

Woofer section of a speaker is smaller than 16 cm (6.5 in): small

Front speakers FRONT SP

Choices: SMALL, **LARGE**

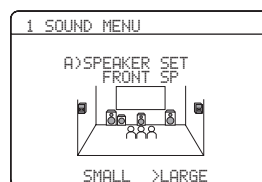

When the front speakers are large

Select "LARGE" (large).

When the front speakers are small

Select "SMALL" (small).

Note

When "LFE/BASS OUT" is set to "FRONT" (see page 58), you can select only "LARGE" in "FRONT SP". If the value of "FRONT SP" is set to a setting other than "LARGE" in advance, this unit automatically changes the value to "LARGE".

Center speaker CENTER SP

Choices: NONE, **SML**, LRG

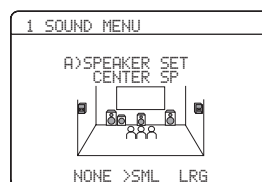

When the center speaker is large

Select "LRG" (large).

When the center speaker is small

Select "SML" (small).

When you do not use the center speaker

Select "NONE" (none). The center channel signals are directed to the front left and right speakers.

Surround left/right speakers SUR. L/R SP

Choices: NONE, **SML**, LRG

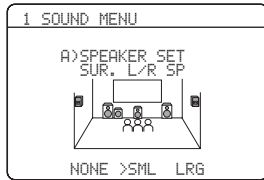

When the surround speakers are large

Select "LRG" (large).

When the surround speakers are small

Select "SML" (small).

When you do not use the surround speakers

Select "NONE" (none). This unit is set to the Virtual CINEMA DSP mode (see page 39).

LFE Bass out LFE/BASS OUT

Use this feature to select the speakers that output the LFE (low-frequency effect) and the low-frequency signals.

Choices: SWFR, FRNT, **BOTH**

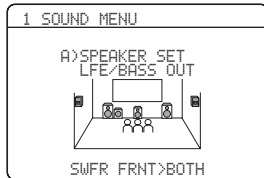

When a subwoofer is connected to this unit and you want to get natural bass sound

Select "SWFR" (subwoofer). The LFE signals as well as the low-frequency signals of other speakers set to "SML" (or "SMALL") are directed to the subwoofer.

When a subwoofer is connected to this unit and you want to get rich bass sound

Select "BOTH" (both). The low-frequency signals of any source are output from the subwoofer. The LFE signals as well as the low-frequency signals of other speakers set to "SML" (or "SMALL") are directed to the subwoofer. The low-frequency signals of the front left and right channels are directed to the front left and right speakers and the subwoofer regardless of the "FRONT SP" setting (see page 57).

When you do not use a subwoofer

Select "FRNT" (front). The LFE signals, the low-frequency signals of the front left and right channels, and the low-frequency signals of other speakers set to "SML" (or "SMALL") are all directed to the front left and right speakers regardless of the "FRONT SP" setting (see page 57).

Crossover CROSS OVER

Use this feature to select a crossover frequency of all the speakers set to "SML" (or "SMALL") in "SPEAKER SET" (see pages 57). All frequencies below the selected frequency will be sent to the subwoofer or front speakers depending on the setting of "LFE/BASS OUT" in "SPEAKER SET" (see pages 57).

Choices: 40Hz, 60Hz, **80Hz**, 90Hz, 100Hz, 110Hz, 120Hz, 160Hz, 200Hz



Subwoofer phase SUBWOOFER PHASE

Use this feature to switch the phase of your subwoofer if bass sounds are lacking or unclear.

Choices: **NORMAL**, REVERSE

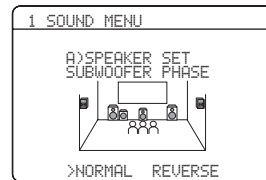

- Select "NORMAL" if you do not want to reverse the phase of your subwoofer.
- Select "REVERSE" to reverse the phase of your subwoofer.

■ Speaker level B)SP LEVEL

Use this feature to manually adjust the output level of each speaker.

Control range: -10 to +10 dB

Control step: 1 dB

Initial setting: 0 dB

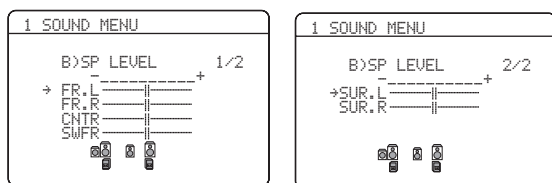

SP LEVEL	Adjusted speaker
FR.L	Front left speaker
FR.R	Front right speaker
CNTR	Center speaker
SWFR	Subwoofer
SUR.L	Surround left speaker
SUR.R	Surround right speaker

Note

The available speaker channels differ depending on the setting of the speakers.

■ Speaker distance C)SP DISTANCE

Use this feature to manually adjust the distance of each speaker and the delay applied to the respective channel. Ideally, each speaker should be the same distance from the main listening position. However, this is not possible in most home situations. Thus, a certain amount of delay must be applied to the sound from each speaker so that all sounds will arrive at the listening position at the same time.

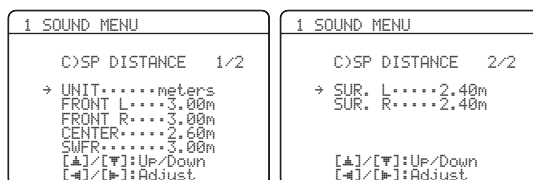

Unit UNIT

Choices: meters (m), feet (ft)

Initial setting:

[U.S.A. and Canada models]: feet (ft)

[Other models]: meters (m)

- Select “meters” to adjust speaker distances in meters.
- Select “feet” to adjust speaker distances in feet.

Speaker distances

Control range: 0.30 to 24.00 m (1.0 to 80.0 ft)

Control step: 0.10 m (0.5 ft)

Initial setting:

FRONT L/FRONT R/SWFR: 3.00 m (10.0 ft)

CENTER: 2.60 m (8.5 ft)

SUR. L/SUR. R: 2.40 m (8.0 ft)

SP DISTANCE	Adjusted speaker
FRONT L	Front left speaker
FRONT R	Front right speaker
CENTER	Center speaker
SWFR	Subwoofer
SUR. L	Surround left speaker
SUR. R	Surround right speaker

Note

The available speaker channels differ depending on the setting of the speakers.

■ **Center speaker equalizer** D>CENTER GEQ

Use this feature to adjust the built-in 5-frequency band (100 Hz, 300 Hz, 1 kHz, 3 kHz and 10 kHz) graphic equalizer for the center channel so that the tonal quality of the center speaker matches that of the front speakers. You can make adjustments while listening to the currently selected source component or a test tone.

Control range: -6.0 to +6.0 dB

Control step: 0.5 dB

Initial setting: 0 dB

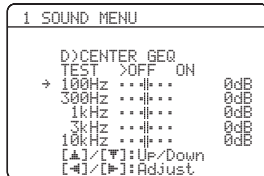

Test tone TEST

Use this feature to make adjustments for “CENTER GEQ” while listening to a test tone.

Choices: **OFF, ON**

- Select “OFF” to stop test tones and output the currently selected source component.
- Select “ON” to output test tones from the center and front left speakers.

■ **Low-frequency effect level** E>LFE LEVEL

Use this feature to adjust the output level of the LFE (low-frequency effect) channel according to the capacity of your subwoofer or headphones. The LFE channel carries low-frequency special effects which are only added to certain scenes. This setting is effective when the input signal contains the LFE channel.

Control range: -20 to 0 dB

Control step: 1 dB



Speaker SPEAKER

Adjusts the speaker LFE level.

Headphone HEADPHONE

Adjusts the headphone LFE level.

Note

Depending on the settings of “LFE/BASS OUT” (see page 58), some signals may not be output at the SUBWOOFER OUTPUT jack.

■ **Dynamic range** F>DYNAMIC RANGE

Use this feature to select the amount of dynamic range compression to be applied to your speakers or headphones. This setting is effective only when this unit is decoding Dolby Digital and DTS signals.



Speaker SPEAKER

Adjusts the speaker compression.

Headphone HEADPHONE

Adjusts the headphone compression.

Choices: MIN, STD, **MAX**

- Select “MIN” (minimum) if you regularly listen at low volume levels.
- Select “STD” (standard) for general use.
- Select “MAX” (maximum) to preserve the greatest amount of dynamic range.

■ **Audio settings** G>AUDIO SET

Use this feature to adjust the overall audio settings of this unit.

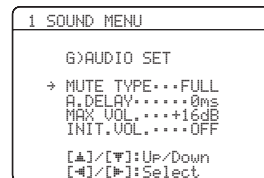

Mute type MUTE TYPE

Use this feature to adjust how much the mute function reduces the output volume (see page 35).

Choices: **FULL**, -20dB

- Select “FULL” to completely mute all the audio output.
- Select “-20dB” to reduce the current volume by 20 dB.

Audio delay A.DELAY

Use this feature to delay the sound output and synchronize it with the video image. This may be necessary when using certain LCD monitors or projectors.

Control range: 0 to 160 ms

Control step: 1 ms

Maximum volume MAX VOL.

Use this feature to set the maximum volume level. This feature is useful to avoid the unexpected loud sound by mistake. For example, the original volume range is -80 dB to +16 dB. However, when "MAX VOL." is set to -5 dB, the volume range becomes -80 dB to -5 dB.

Control range: -30 dB to +10 dB, **+16 dB**

Control step: 5 dB

Note

The "MAX VOL." setting takes priority over the "INIT.VOL." setting. For example, if "INIT.VOL." is set to -20 dB and "MAX VOL." is set to -30 dB, the volume level is automatically set to -30 dB when you turn on the power of this unit next time.

Initial volume INIT. VOL.

Use this feature to set the volume level when the power of this unit is turned on.

Choices: **OFF**, MUTE, -80 dB to +16 dB

Control step: 1 dB

Note

The "MAX VOL." setting takes priority over the "INIT.VOL." setting.

HDMI set H>HDMI SET

Use this feature to select the component to play back HDMI audio signals.

**Support audio** SUPPORT AUDIO

Use this feature to select whether to play back HDMI audio signals on this unit or on another HDMI component connected to the HDMI OUT jack on the rear panel of this unit.

Choice	Functions
RX-U463	Plays back HDMI audio signals on this unit. The HDMI audio signals input at the HDMI input jacks of this unit are not output to the HDMI component connected to the HDMI OUT jack on the rear panel of this unit.
Other	Plays back HDMI audio signals on another HDMI component connected to the HDMI OUT jack.

Notes

- This unit transmits audio and video signals input at the HDMI input jacks to the HDMI out jack only when this unit is turned on even if "SUPPORT AUDIO" is set to "Other".
- Available audio/video signals depend on the specification of the connected video monitor. Refer to the instruction manual of each connected component.

2 INPUT MENU

Use this menu to reassign the input jacks, select the decoder mode or rename the input source.

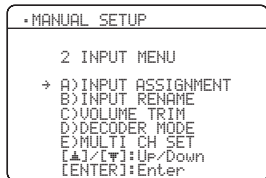

Input assignment

A) INPUT ASSIGNMENT

Use this feature to assign the input jacks according to the component to be used if the initial settings of this unit do not correspond to your needs. Change the following parameters to reassign the respective jacks and effectively connect more components.

Once the input jacks are reassigned, you can select the corresponding component by using **⊙INPUT** $\triangleleft/\triangleright$ (or the input selector buttons **Ⓣ**).

For COAXIAL INPUT jack 1

COAXIAL IN (1)

Choices: (1) CD, MD/CD-R, **DVD**, DTV/CBL, V-AUX, DVR

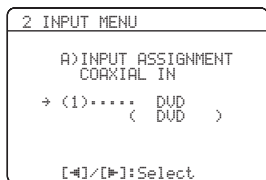

For OPTICAL INPUT jacks 2 and 3

OPTICAL IN (2)

OPTICAL IN (3)

Choices: (2) CD, MD/CD-R, DVD, **DTV/CBL**, V-AUX, DVR

(3) **CD**, MD/CD-R, DVD, DTV/CBL, V-AUX, DVR

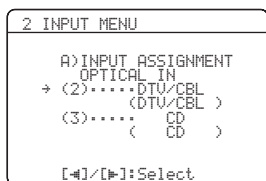

Note

You cannot select a specific item more than once.

For HDMI jacks 1 and 2

HDMI IN [1]

HDMI IN [2]

Choices: [1] **DVD**, DTV/CBL, V-AUX, DVR
[2] DVD, **DTV/CBL**, V-AUX, DVR

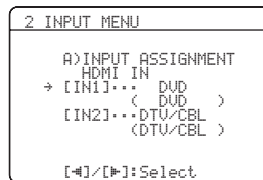

Input rename B) INPUT RENAME

Use this feature to change the name of the input source that appears in the OSD and in the front panel display.

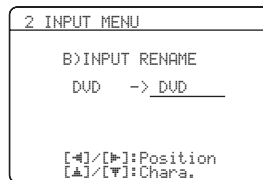

- Press one of the input selector buttons **Ⓣ** or **ⓂMULTI CH IN** to select the input source you want to change the name of.

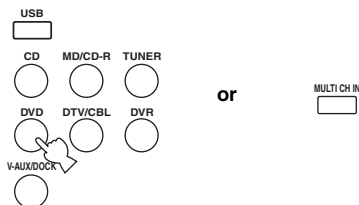

- Press **ⓂAMP** and then press **Ⓡ** $\triangleleft/\triangleright$ on the remote control to place the “_” (underscore) under the space or the character you want to edit.

- Press **Ⓡ** $\triangleup/\triangledown$ to select the character you want to use and then press **Ⓡ** $\triangleleft/\triangleright$ to move to the next space.

Notes

- You can use up to 8 characters for each input.
- Press **Ⓡ** \triangledown to change the character in the following order, or press **Ⓡ** \triangleup to go in the reverse order:
A to Z, a space, 0 to 9, a space, a to z, a space, symbols (#, *, -, +, etc.)

4 Repeat steps 1 through 3 to rename each input source.

5 Press **ENTER** to exit from "INPUT RENAME".

■ Volume trim C>VOLUME TRIM

Use this feature to adjust the output volume of each source. This is useful if you want to balance the level of each input source to avoid sudden changes in volume when switching between input sources.

Choices: CD, MD/CD-R, TUNER, DVD, DTV/CBL, V-AUX, DVR, DOCK, USB, MULTI CH

Control range: -6.0 to +6.0 dB

Control step: 1.0 dB

Initial setting: 0.0 dB

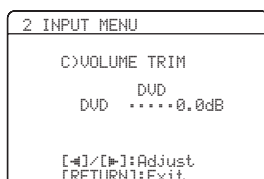

Note

You can only adjust the value for DOCK when your iPod is stationed in the Yamaha Universal Dock connected to this unit.

■ Decoder mode D>DECODER MODE

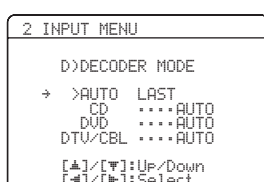

Decoder select mode

Use this feature to designate the default decoder mode for the input sources connected to the DIGITAL INPUT jacks when you turn on the power of this unit.

Choices: **AUTO**, **LAST**

- Select "AUTO" if you want this unit to automatically detect the type of input signals and select the appropriate decoder mode.
- Select "LAST" if you want this unit to automatically select the last decoder mode used the connected input source.

DTS decoder prioritize setting

Choices: **AUTO**, **DTS**

- Select "AUTO" if you want this unit to automatically detect input signal types and select the appropriate input mode.
- Select "DTS" when you play back a DTS-CD.

■ Multi channel input setup E>MULTI CH SET

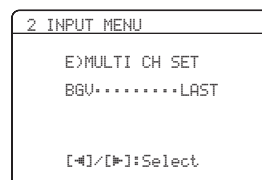

Background Video BGV

Use this feature to select the video source played in the background of the sources input at the MULTI CH INPUT jacks.

Choices: DVD, DTV/CBL, V-AUX, DVR, **LAST**



Select "LAST" to set this unit to automatically select the last selected video source as the background video source.

3 OPTION MENU

Use this menu to adjust the optional system parameters.

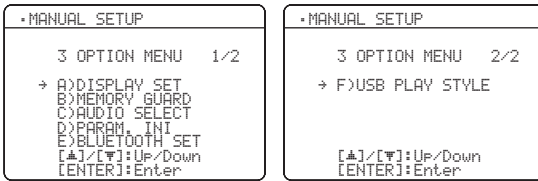

■ Display settings A)DISPLAY SET

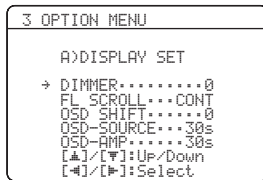

Dimmer DIMMER

Use this feature to adjust the brightness of the front panel display.

Control range: -4 to 0

Control step: 1

- Press **7**◀ to make the front panel display dimmer.
- Press **7**▶ to make the front panel display brighter.

Front panel display scroll FL SCROLL

Use this feature to set whether to display the information (such as a song title or a channel name) in the front panel display in a continuous manner or by the first 14 alphanumeric characters after scrolling all characters once when “DOCK” is selected as the input source.

Choices: **CONT**, **ONCE**

- Select “CONT” to display the operation status in the front panel display in a continuous manner.
- Select “ONCE” to display the operation status in the front panel display by the first 14 alphanumeric characters after scrolling all characters once.

OSD shift OSD SHIFT

Use this feature to adjust the vertical position of the OSD.

Control range: -5 (downward) to +5 (upward)

Control step: 1

Initial setting: 0

- Press **7**◀ to lower the position of the OSD.
- Press **7**▶ to raise the position of the OSD.

Source feature OSD display time

OSD-SOURCE

Use this feature to set the amount of time to display the iPod menu in the OSD after you perform a certain operation.

Choices: ON, 10s, **30s**

- Select “ON” to display the OSD unceasingly during an operation.
- Select “10s” to turn off the OSD 10 seconds after you perform a certain operation.
- Select “30s” to turn off the OSD 30 seconds after you perform a certain operation.

Amplifier function OSD display time

OSD-AMP

Use this feature to set the amount of time to display the status after you perform a certain operation.

Choices: ON, 10s, **30s**

- Select “ON” to display the OSD constantly during an operation.
- Select “10s” to turn off the OSD 10 seconds after you perform a certain operation.
- Select “30s” to turn off the OSD 30 seconds after you perform a certain operation.

■ Memory guard B)MEMORY GUARD

Use this feature to prevent accidental changes to DSP program parameter values and other system settings.

Choices: **OFF**, ON

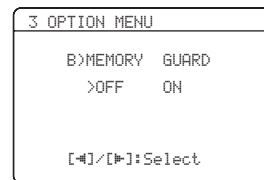

- Select “OFF” to turn off the “MEMORY GUARD” feature.
- Select “ON” to protect:
 - sound field program parameters
 - all “SET MENU” items
 - all speaker levels
 - SCENE template parameters

Note

When “MEMORY GUARD” is set to “ON”, you cannot select and adjust any other “SET MENU” items.

■ Audio select C)AUDIO SELECT

Use this feature to designate the default audio input jack select setting for the input sources when you turn on the power of this unit.

Choices: **AUTO**, **LAST**

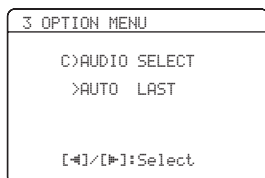

- Select “AUTO” if you want this unit to automatically detect the type of input signals and select the appropriate input mode.
- Select “LAST” if you want this unit to automatically select the last input mode used for the connected input source (see page 34).

■ Parameter initialization D)PARAM. INI

Use this feature to set all the parameters of the sound field programs to the initial factory settings.

Choices: **NO**, **YES**

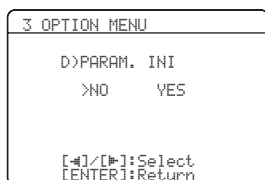

- Select “NO” to cancel the parameter initialization and return to the previous menu screen.
- Select “YES” and press **ⒺENTER** to set all the sound field parameters to the initial factory settings.

Notes

- You cannot automatically revert to the previous parameter settings once you initialize the sound field program parameters.
- You cannot separately initialize individual sound field programs.
- You cannot initialize any sound field program groups when “MEMORY GUARD” is set to “ON”.

■ Bluetooth setting E)BLUETOOTH SET



Use this feature to start pairing the connected Yamaha Bluetooth adapter (such as YBA-10, sold separately) with your Bluetooth component. For details about the pairing, refer to “Pairing the Bluetooth™ adapter and your Bluetooth™ component” on page 53.

To ensure security, a time limit of 8 minutes is set for the pairing operation. You are recommended to read and fully understand all the instructions before starting.

1 Press **ⒺENTER** to start pairing.

The connected Bluetooth adapter starts searching Bluetooth components. “Searching...” appears in the video monitor.

2 Check that the Bluetooth component detects the Bluetooth adapter.

If the Bluetooth component the Bluetooth adapter, “YBA-10 YAMAHA” (example) appears in the Bluetooth device list.

3 Select the Bluetooth adapter in the Bluetooth device list and then enter the pass key “0000” on the Bluetooth component.

Once this unit completes the pairing successfully, “Pairing completed” appears.



To cancel the pairing, press **ⒻRETURN** to exit from “START PAIRING”.

4 Press **ⒻRETURN** to exit from “START PAIRING”.

Notes

- If the connected Bluetooth adapter cannot find any Bluetooth components, “Not found” appears.
- If a Bluetooth adapter is not connected to this unit, “No BT adapter” appears.

■ USB playback styles F>USB PLAY STYLE

Use this feature to adjust the playback style according to your preference. You can shuffle files in a random order or repeat one specific file or a sequence of files.

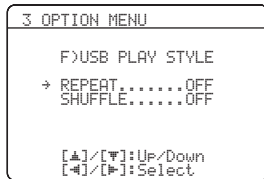

Repeat REPEAT

Use this feature to set this unit to repeat one file or a sequence of files.

Choices: **OFF**, SINGLE, ALL

- Select “OFF” to deactivate this feature.
- Select “SINGLE” to set this unit to repeat one file.
- Select “ALL” to set this unit to repeat a sequence of files.

Shuffle SHUFFLE

Use this feature to set this unit to play files or folders in a random order.

Choices: **OFF**, ON

- Select “OFF” to deactivate this feature.
- Select “ON” to set this unit to play files or folders in a random order.

Remote control features

In addition to controlling this unit, the remote control can also operate other audiovisual components made by Yamaha and other manufacturers. To control your TV or other components, you must set up the appropriate remote control code for each input source (see page 69).

Controlling this unit, a TV, or other components

■ Controlling this unit

Press **④AMP** to control this unit.

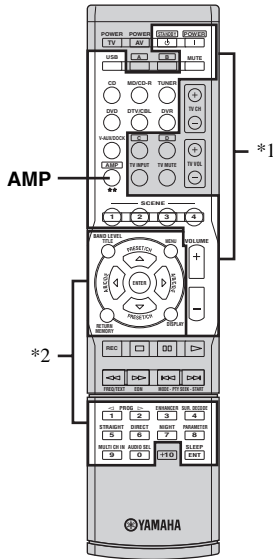

■ Controlling a TV

Press **③DTV/CBL** to control your TV. To control your TV, you must set the appropriate remote control code for DTV/CBL (see page 69).

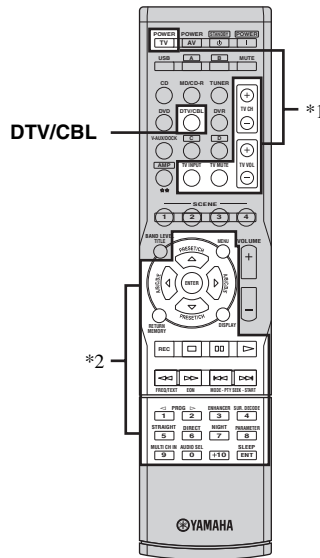

Notes

- *1 These buttons always control this unit.
- *2 These buttons control this unit only when **④AMP** is pressed.

Notes

- *1 These buttons always control your TV regardless of whether you press **③DTV/CBL** or not.

Remote control	Digital TV/Cable TV
TV POWER	Turns on or off the power.
TV CH +/-	Changes the channel number.
TV VOL +/-	Increases or decreases the volume level.
TV INPUT	Changes the input source.
TV MUTE	Mutes the audio output.

- *2 These buttons control your TV only when **③DTV/CBL** is pressed. For details, see the “Digital TV/Cable TV” column on page 68.



You can control more than one TV by setting the appropriate remote control code for any input source selector buttons other than **③DTV/CBL**. In such a case, you can control the buttons highlighted above (*1 and *2) when you press the input source selector button.

■ Controlling other components

Press one of the input selector buttons (③) or A to D buttons to control other components. You must set the appropriate remote control code for each input source in advance (see page 69). The following table shows the function of each control button used to control other components assigned to each input selector button. Be advised that some buttons may not correctly operate the selected component.



- The remote control has 13 modes (input areas) to control components so that the remote control can operate up to 13 different components.
- When you press one of the optional component control area buttons (A to D), you can control the desired component without changing the input source of this unit.

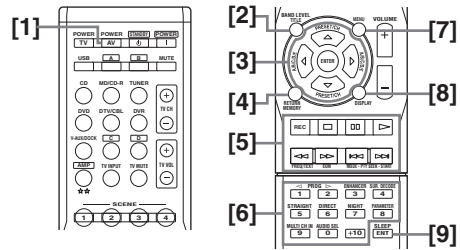

Remote control	DVD player/ recorder	VCR	Digital TV/ Cable TV	LD player	CD player	MD/CD recorder	Tuner
[1] AV POWER	Power *1	Power *1	Power *2	Power *1	Power *1	Power *1	
[2] TITLE	Title						Band
[3] PRESET/CH Δ	Up	VCR channel up	Up				Preset up (1-8)/ Tuning up
PRESET/CH ∇	Down	VCR channel down	Down				Preset down (1-8)/ Tuning down
A/B/C/D/E <	Left		Left				Preset down (A-E)
A/B/C/D/E >	Right		Right				Preset up (A-E)
ENTER	Enter		Enter				Hold
[4] RETURN	Return		Return				Memory
[5] REC	Disc skip (player) Rec (recorder)	Rec	Rec *2		Disc skip	Rec	
▷	Play	Play	Play *2	Play	Play	Play	
◀◀	Search backward	Search backward	Search backward *2	Search backward	Search backward	Search backward	Information
▶▶	Search forward	Search forward	Search forward *2	Search forward	Search forward	Search forward	
⏸	Pause	Pause	Pause *2	Pause	Pause	Pause	
◀◀◀	Skip backward	Skip backward	Skip backward *2	Skip backward	Skip backward	Skip backward	Audio program down
▶▶▶	Skip forward	Skip forward	Skip forward *2	Skip forward	Skip forward	Skip forward	Audio program up
□	Stop	Stop	Stop *2	Stop	Stop	Stop	
[6] 1-9, 0, +10	Numeric buttons	Numeric buttons	Numeric buttons	Numeric buttons	Numeric buttons	Numeric buttons	Preset stations (1-8)
[7] MENU	Menu		Menu				Search mode
[8] DISPLAY	Display	Display	Display	Display	Display	Display	Display
[9] ENT	Title/Index	Enter	Enter	Chapter/Time	Index	Index	Enter

Notes

*1 This button is operational only when the original remote control supplied with the component has a POWER button.

*2 These buttons operate your DVD recorder only when you set the appropriate remote control code for DVR (see page 69).

Setting remote control codes

You can control other components by setting the appropriate remote control codes. For a complete list of available remote control codes, refer to “List of remote control codes” at the end of this manual.

Remote control code default settings

Input source	Component category	Manufacturer	Default code
CD	CD	Yamaha	5013
MD/CD-R	CD-R	Yamaha	5001
TUNER	TUNER	Yamaha	5007
DVD	DVD	Yamaha	2000
DTV/CBL	—	—	—
V-AUX	TUNER	Yamaha	5011
DVR	DVR	Yamaha	2011
USB	TUNER	Yamaha	5012
A	TUNER	Yamaha	5009
B	TUNER	Yamaha	5017
C	TUNER	Yamaha	5009
D	TUNER	Yamaha	5017

Note

You may not be able to operate your Yamaha component even if a Yamaha remote control code is preset as listed above. In this case, try setting another Yamaha remote control code.

- 1 While pressing and holding one of the input selector buttons (③) on the remote control to select the input area you want to set up, press ② **AV POWER** for more than 3 seconds.

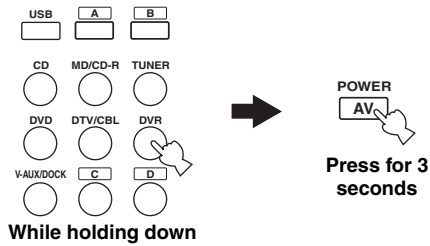

- 2 Press the numeric buttons (0 to 9) (⑩) to enter the four-digit remote control code for the component to be used.

When the setting succeeds, “RemoteSetup OK” appears; however, when it does not, “RemoteSetup NG” appears in the front panel display.

Notes

- If the manufacturer of your component has more than one code, try each of them until you find the correct one.
- If you do not press any buttons within 30 seconds in step 2, the setup process is canceled. If this happens, repeat the setup procedure.

Advanced setup

This unit has additional menus that are displayed in the front panel display. The advanced setup menu offers additional operations to adjust and customize the way this unit operates. Change the initial settings (indicated in bold under each parameter) to reflect the needs of your listening environment.

Notes

- Only **ⓐSTANDBY/ON**, **ⓁPROGRAM** </> and **ⓂSTRAIGHT** are effective while you are using the advanced setup menu.
- No other operations can be made while you are using the advanced setup menu.
- The advanced setup menu is only available in the front panel display.

1 Press **ⓐSTANDBY/ON to set this unit to the standby mode.**

2 Press and hold **ⓀTONE CONTROL and then press **ⓐSTANDBY/ON** to turn on this unit.**

This unit turns on, and the advanced setup menu appears in the front panel display.

3 Press **ⓁPROGRAM </> to select the parameter you want to adjust.**

The name of the selected parameter appears in the front panel display.

4 Press **ⓂSTRAIGHT repeatedly to change the selected parameter setting.**

5 Press **ⓐSTANDBY/ON to confirm your selection and set this unit to the standby mode.**



The settings you made are reflected next time you turn on this unit.

■ Tuner frequency step **TU** (Asia and General models only)

Use this feature to set the tuner frequency step according to the frequency spacing in your area.

Choices: AM10/FM100, **AM9/FM50**

- Select “AM10/FM100” for North, Central and South America.
- Select “AM9/FM50” for all other areas.

■ Initializing **INIT.**

Use this feature to reset all the parameters of this unit to the initial factory settings (see page 80).

Choices: **CANCEL**, RESET

- Select “CANCEL” not to reset any parameters of this unit.
- Select “RESET” to reset the parameters of this unit.

Notes

- This setting completely resets all the parameters of this unit including the “SET MENU” parameters. However, the advanced setup menu parameters will not be initialized.
- The initial factory settings are activated next time you turn on this unit.

Troubleshooting

Refer to the table below when this unit does not function properly. If the problem you are experiencing is not listed below or if the instruction below does not help, turn off this unit, disconnect the power cable, and contact the nearest authorized Yamaha dealer or service center.

■ General

Problem	Cause	Remedy	See page
This unit fails to turn on or enters the standby mode soon after the power is turned on.	The power cable is not connected or the plug is not completely inserted.	Connect the power cable firmly.	—
	The protection circuitry has been activated.	Make sure that all speaker wire connections on this unit and on all speakers are secure and that the wire for each connection does not touch anything other than its respective connection.	11
	This unit has been exposed to a strong external electric shock (such as lightning or strong static electricity).	Set this unit to the standby mode, disconnect the power cable, plug it back in after 30 seconds and then use it normally.	—
No sound.	Incorrect input or output cable connections.	Connect the cables properly. If the problem persists, the cables may be defective.	13-18
	No appropriate Audio input jack select has been set.	Set an appropriate Audio input jack select.	34
	Audio input jack select is set to “HDMI”, “COAX/OPT” or “ANALOG”.	Set Audio input jack select to “AUTO”.	34
	Audio input jack select is set to “ANALOG” while playing a source encoded in Dolby Digital or DTS.	Set Audio input jack select to “AUTO” or “COAX/OPT”.	34
	No appropriate input source has been selected.	Select an appropriate input source with ⓂINPUT </> (or the input selector buttons(Ⓜ)).	33
	Speaker connections are not secure.	Secure the connections.	11
	The front speakers to be used have not been selected properly.	Select the front speakers with ⓂSPEAKERS .	33
	The volume is turned down.	Turn up the volume.	—
	The sound is muted.	Press ⓂMUTE or ⓂVOLUME +/- to resume audio output and then adjust the volume.	35
	Signals this unit cannot reproduce are being input from a source component, such as a CD-ROM.	Play a source whose signals can be reproduced by this unit.	—
	The HDMI components connected to this unit do not support the HDCP copy protection standards.	Connect HDMI components that support the HDCP copy protection standards.	14
“SUPPORT AUDIO” is set to “Other” and “HDMI” audio signals are not being played back on this unit.	Set “SUPPORT AUDIO” to “RX-V463” in “MANUAL SETUP”.	61	

Problem	Cause	Remedy	See page
The sound suddenly goes off.	The protection circuitry has been activated because of a short circuit, etc.	Check that the speaker wires are not touching each other and then turn this unit back on.	—
	The sleep timer has turned off this unit.	Turn on this unit, and play the source again.	—
	The sound is muted.	Press MUTE or VOLUME +/- to resume audio output.	35
Sound is heard from the speaker on one side only.	Incorrect cable connections.	Connect the cables properly. If the problem persists, the cables may be defective.	11-18
	Incorrect settings in "SP LEVEL".	Adjust the "SP LEVEL" settings.	41
Only the center speaker outputs substantial sound.	When playing a monaural source with a CINEMA DSP program, the source signal is directed to the center channel, and the front and surround speakers output effect sounds.	This is not malfunction.	—
No sound is heard from the center speaker.	"CENTER SP" in "SPEAKER SET" is set to "NONE".	Set "CENTER SP" to "SML" or "LRG".	57
	Some sound field programs do not output sounds from the center speaker.	Try another sound field program.	38
No sound is heard from the surround speakers.	"SUR. L/R SP" in "SPEAKER SET" is set to "NONE".	Set "SUR. L/R SP" to "SML" or "LRG".	58
	This unit is in the "STRAIGHT" mode and a monaural source is being played back.	Press STRAIGHT so that "STRAIGHT" disappears from the front panel display.	39
No sound from the center, surround speakers when the FRONT B speakers are activated.	"FRONT B" in "SPEAKER SET" is set to "ZONE B".	Set "FRONT B" to "FRONT".	57
No sound is heard from the subwoofer.	"LFE/BASS OUT" in "SPEAKER SET" is set to "FRNT" when a Dolby Digital or DTS signal is being played.	Set "LFE/BASS OUT" to "SWFR" or "BOTH".	58
	"LFE/BASS OUT" in "SPEAKER SET" is set to "SWFR" or "FRNT" when a 2-channel source is being played.	Set "LFE/BASS OUT" to "SWFR" or "BOTH".	58
	The source does not contain low-frequency bass signals.	This is not malfunction.	—

Problem	Cause	Remedy	See page
Dolby Digital or DTS sources cannot be played. (Dolby Digital or DTS indicator in the front panel display does not light up.)	The connected component is not set to output Dolby Digital or DTS digital signals.	Make an appropriate setting following the operating instructions for your component.	—
	Audio input jack select is set to “ANALOG”.	Set Audio input jack select to “AUTO”.	34
A humming sound is heard.	Incorrect cable connections.	Connect the audio cables firmly. If the problem persists, the cables may be defective.	—
The volume level cannot be increased, or the sound is distorted.	You are attempting to set the volume level higher than the maximum volume level.	Adjust “MAX VOL.” setting.	61
	The component connected to the AUDIO OUT (REC) jacks of this unit is turned off.	Turn on the power of the component.	—
The sound effect cannot be recorded.	It is not possible to record the sound effect with a recording component.	This is not malfunction.	—
A source cannot be recorded by an analog component connected to the AUDIO OUT (REC) jacks.	The source component is not connected to the analog AUDIO IN jacks of this unit.	Connect the source component to the analog AUDIO IN jacks.	14, 18
The sound field parameters and some other settings of this unit cannot be changed.	“MEMORY GUARD” in “OPTION MENU” is set to “ON”.	Set “MEMORY GUARD” to “OFF”.	64
This unit does not operate properly.	The internal microcomputer has been frozen by an external electric shock (such as lightning or excessive static electricity) or by a power supply with low voltage.	Disconnect the power cable from the AC wall outlet and then plug it in again after about 30 seconds.	—
No sound is heard from the connected HDMI component.	The HDMI component does not accept the multi-channel audio signals.	Convert the multi-channel audio signals to the 2-channel audio signals at the source component such as a DVD player.	—
“CHECK SP WIRES” appears in the front panel display.	Speaker cables are short-circuited.	Make sure all speaker cables are connected correctly.	11
There is noise interference from digital or radio frequency equipment.	This unit is too close to the digital or high-frequency equipment.	Move this unit further away from such equipment.	—
The picture is disturbed.	The video source uses scrambled or encoded signals to prevent dubbing.	This is not malfunction.	—
This unit suddenly enters the standby mode.	The internal temperature is too high and the overheat protection circuitry has been activated.	Wait about 1 hour for this unit to cool down and then turn it back on.	—

■ Tuner

	Problem	Cause	Remedy	See page
FM	FM stereo reception is noisy.	The characteristics of FM stereo broadcasts may cause this problem when the transmitter is too far away or the antenna input is poor.	Check the antenna connections.	20
			Try using a high-quality directional FM antenna.	—
			Use the manual tuning method.	43
	There is distortion, and clear reception cannot be obtained even with a good FM antenna.	There is multi-path interference.	Adjust the antenna position to eliminate multi-path interference.	—
	The desired station cannot be tuned into with the automatic tuning method.	The signal is too weak.	Use a high-quality directional FM antenna.	—
			Use the manual tuning method.	43
	Previously preset stations can no longer be tuned into.	This unit has been disconnected for a long period.	Set preset stations.	44
AM	The desired station cannot be tuned into with the automatic tuning method.	The signal is weak or the antenna connections are loose.	Tighten the AM loop antenna connections and orient it for the best reception.	—
			Use the manual tuning method.	43
	There are continuous crackling and hissing noises.	Noise can result from lightning, fluorescent lamps, motors, thermostats and other electrical equipment.	Use an outdoor antenna and a ground wire. This will help somewhat, but it is difficult to eliminate all noise.	—
	There are buzzing and whining noises.	A TV set is being used nearby.	Move this unit away from the TV set.	—

■ AUTO SETUP

Before AUTO SETUP

Error message	Cause	Remedy	See page
Connect MIC!	Optimizer microphone is not connected.	Connect the supplied optimizer microphone to the OPTIMIZER MIC jack on the front panel.	24
Unplug HP!	Headphones are connected.	Unplug the headphones.	—

During AUTO SETUP

Error message	Cause	Remedy	See page
E-1:NO FRONT SP	Front L/R channel signals are not detected.	Check the front L/R speaker connections.	11
E-2:NO SUR.SP	A surround channel signal is not detected.	Check the surround speaker connections.	11
E-4:NOISY	Background noise is too loud.	Try running "AUTO SETUP" in a quiet environment.	—
		Turn off noisy electric equipment like air conditioners or move them away from the optimizer microphone.	—
E-6:NO MIC	The optimizer microphone was unplugged during the "AUTO SETUP" procedure.	Connect the supplied optimizer microphone to OPTIMIZER MIC jack on the front panel.	24
E-7:NO SIGNAL	The optimizer microphone does not detect test tones.	Check the microphone setting.	24
		Check the speaker connections and placement.	10, 11, 24
E-8:USER CANCEL	The "AUTO SETUP" procedure was cancelled due to user activity.	Run "AUTO SETUP" again.	24
E-9:INTERNAL ERROR	An internal error occurred.	Run "AUTO SETUP" again.	24

After AUTO SETUP

Warning message	Cause	Remedy	See page
W-1: OUT OF PHASE	Speaker polarity is not correct. This message may appear depending on the speakers even when the speakers are connected correctly.	Check the speaker connections for proper polarity (+ or -).	12
W-2: OVER 24m (80ft)	The distance between the nearest speaker and the furthest speaker is out of adjustable range.	Bring the speaker closer to the listening position.	—
W-3: LEVEL ERROR	The difference of volume level among speakers is excessive. (No level correction is made.)	If “SWFR:TOO LOUD” or “SWFR:TOO LOW” appears, adjust the output volume of the subwoofer.	24, 59
		Readjust the speaker installation so that all speakers are set in locations with similar conditions.	—
		Check the speaker connections.	11
		Use speakers of similar quality.	—

Notes

- If the “ERROR” or “WARNING” screens appears, check the cause of the problem, then run “AUTO SETUP” again.
- If a warning message “W-1”, “W-2”, or “W-3” appears, corrections are made, but they may not be optimal.
- If an error message “E-9” occurs repeatedly, please contact a qualified Yamaha service center.

■ USB

Problem	Cause	Remedy	See page
The music files and directories in the USB device cannot be viewed.	The music files and directories are placed in locations other than the FAT area.	Place music files and directories in the FAT area.	—
	You are attempting to browse directory hierarchies of over 8 levels or a directory with more than 500 files.	Modify the data structure on your USB device.	—
The USB device cannot be recognized.	The connected USB device is other than a USB mass storage class USB memory device or USB portable audio player.	This unit can recognize only a USB mass storage class USB memory device (except USB hard disk drives) or USB portable audio player. Also note that it cannot recognize certain USB devices even when they are devices as described above.	49
		Some devices may become easier to recognize when they are inserted before turning this unit on.	21
“Disconnected” is displayed even when a USB device is present.	This unit recognized the USB device as an illegal device.	Turn this unit off then on again.	21

Status message	Cause	Remedy	See page
Disconnected	Your USB memory device or USB portable audio player has been disconnected from the USB port of this unit.	Check the connection between this unit and your USB memory device or USB portable audio player.	—
	There is a problem with the signal path from your USB memory device or USB portable audio player to this unit.	Turn off this unit and reconnect your USB memory device or USB portable audio player to the USB port of this unit.	49
		Try resetting your USB memory device or USB portable audio player.	—
Access error	This unit cannot access your USB memory device or USB portable audio player.	Try another USB memory device or USB portable audio player.	—
	There is a problem with the signal path from your USB memory device or USB portable audio player to this unit.	Turn off this unit and reconnect your USB memory device or USB portable audio player to the USB port of this unit.	49
		Try resetting your USB memory device or USB portable audio player.	—
Unable to play	No varied data is detected.	Try another USB memory device or USB portable audio player.	—

■ iPod

Note

In case of a transmission error without a status message appearing in the front panel and in the OSD, check the connection to your iPod (see page 19).

Status message	Cause	Remedy	See page
Loading...	This unit is in the middle of recognizing the connection with your iPod.		
	This unit is in the middle of acquiring song lists from your iPod.		
Connect error	There is a problem with the signal path from your iPod to this unit.	Turn off this unit and reconnect the Yamaha iPod universal dock to the DOCK terminal of this unit.	19
		Try resetting your iPod.	—
Unknown iPod	The iPod being used is not supported by this unit.	Only iPod (Click and Wheel), iPod nano, and iPod mini are supported.	—
iPod connected	Your iPod is properly stationed in a Yamaha iPod universal dock (YDS-10, sold separately) connected to the DOCK terminal of this unit, and the connection between your iPod and this unit is complete.		
Disconnected	Your iPod was removed from a Yamaha iPod universal dock (YDS-10, sold separately) connected to the DOCK terminal of this unit.	Station your iPod back in a Yamaha iPod universal dock (YDS-10, sold separately) connected to the DOCK terminal of this unit.	19
Unable to play	This unit cannot play back the songs currently stored on your iPod.	Check that the songs currently stored on your iPod are playable.	—
		Store some other playable music files on your iPod.	—

■ Bluetooth

Status message	Cause	Remedy	See page
Searching...	The Bluetooth adapter and the Bluetooth component is in the middle of the pairing.		
	The Bluetooth adapter and the Bluetooth component is in the middle of establishing the connection.		
Completed	The pairing is completed.		
Canceled	The pairing is canceled.		
BT connected	The connection between the Yamaha Bluetooth adapter (such as YBA-10, sold separately) and the Bluetooth component is established.		
Disconnected	The Bluetooth component is disconnected from the Yamaha Bluetooth adapter (such as YBA-10, sold separately).		
No BT adapter	The Bluetooth adapter is not connected to the DOCK terminal.	Connect the Yamaha Bluetooth adapter (such as YBA-10, sold separately) to the DOCK terminal.	19

■ Remote control

Problem	Cause	Remedy	See page
The remote control does not work nor function properly.	Wrong distance or angle.	The remote control functions within a maximum range of 6 m (20 ft) and no more than 30 degrees off-axis from the front panel.	23
	Direct sunlight or lighting (from an inverter type of fluorescent lamp, etc.) is striking the remote control sensor of this unit.	Reposition this unit.	—
	The batteries are weak.	Replace all batteries.	3
	The remote control code is not correctly set.	Set the remote control code correctly using “List of remote control codes” at the end of this manual.	69
		Try setting another code for the same manufacturer using “List of remote control codes” at the end of this manual.	69
Even if the remote control code is correctly set, there are some models that do not respond to the remote control.			

■ Resetting the system

Use this feature to reset all the parameters of this unit to the initial factory settings.

- 1 Press **(A)** STANDBY/ON on the front panel to set this unit to the standby mode.**

- 2 Press and hold **(K)** TONE CONTROL and then press **(A)** STANDBY/ON to turn on this unit.**
The advanced setup menu appears in the front panel display.

- 3 Press **(L)** PROGRAM **</>** to select “INIT.”.**

- 4 Press **(M)** STRAIGHT repeatedly to select “RESET”.**
Select “CANCEL” to cancel the initialization procedure without making any changes.

- 5 Press **(A)** STANDBY/ON to confirm your selection and set this unit to the standby mode.**

Notes

- This procedure completely resets all the parameters of this unit including the “SET MENU” parameters. However, the advanced setup menu parameters will not be initialized.
- The initial factory settings are activated next time you turn on this unit.



To cancel the initialization procedure at any time without making any changes, press **(M)** STRAIGHT repeatedly to select “CANCEL” and then press **(A)** STANDBY/ON.

■ CINEMA DSP

Since the Dolby Surround and DTS systems were originally designed for use in movie theaters, their effect is best felt in a theater having many speakers designed for acoustic effects. Since home conditions, such as room size, wall material, number of speakers, and so on, can differ so widely, it is inevitable that there are differences in the sound heard. Based on a wealth of actually measured data, Yamaha CINEMA DSP uses Yamaha original sound field technology to combine Dolby Pro Logic, Dolby Digital and DTS systems to provide the audiovisual experience of a movie theater in the listening room of your own home.

■ Component video signal

With the component video signal system, the video signal is separated into the Y signal for the luminance and the Pb and Pr signals for the chrominance. Color can be reproduced more faithfully with this system because each of these signals is independent. The component signal is also called the “color difference signal” because the luminance signal is subtracted from the color signal. A monitor with component input jacks is required in order to output component signals.

■ Composite video signal

With the composite video signal system, the video signal is composed of three basic elements of a video picture: color, brightness and synchronization data. A composite video jack on a video component transmits these three elements combined.

■ Dolby Digital

Dolby Digital is a digital surround sound system that gives you completely independent multi-channel audio. With 3 front channels (front L/R and center), and 2 surround stereo channels, Dolby Digital provides 5 full-range audio channels. With an additional channel especially for bass effects, called LFE (Low Frequency Effect), the system has a total of 5.1-channels (LFE is counted as 0.1 channel). By using 2-channel stereo for the surround speakers, more accurate moving sound effects and surround sound environment are possible than with Dolby Surround. The wide dynamic range from maximum to minimum volume reproduced by the 5 full-range channels and the precise sound orientation generated using digital sound processing provide listeners with unprecedented excitement and realism. With this unit, any sound environment from monaural up to a 5.1-channel configuration can be freely selected for your enjoyment.

■ Dolby Pro Logic II

Dolby Pro Logic II is an improved technique used to decode vast numbers of existing Dolby Surround sources. This new technology enables a discrete 5-channel playback with 2 front left and right channels, 1 center channel, and 2 surround left and right channels instead of only 1 surround channel for conventional Pro Logic technology. There are three modes available: “Music mode” for music sources, “Movie mode” for movie sources and “Game mode” for game sources.

■ Dolby Surround

Dolby Surround uses a 4-channel analog recording system to reproduce realistic and dynamic sound effects: 2 front left and right channels (stereo), a center channel for dialog (monaural), and a surround channel for special sound effects (monaural). The surround channel reproduces sound within a narrow frequency range. Dolby Surround is widely used with nearly all video tapes and laser discs, and in many TV and cable broadcasts as well. The Dolby Pro Logic decoder built into this unit employs a digital signal processing system that automatically stabilizes the volume on each channel to enhance moving sound effects and directionality.

■ DTS Digital Surround

DTS digital surround was developed to replace the analog soundtracks of movies with a 5.1-channel digital sound track, and is now rapidly gaining popularity in movie theaters around the world. DTS, Inc. has developed a home theater system so that you can enjoy the depth of sound and natural spatial representation of DTS digital surround in your home. This system produces practically distortion-free 5.1-channel sound (technically, left, right and center channels, 2 surround channels, plus an LFE 0.1 channel as a subwoofer, for a total of 5.1-channels).

■ HDMI

HDMI (High-Definition Multimedia Interface) is the first industry-supported, uncompressed, all-digital audio/video interface. Providing an interface between any source (such as a set-top box or AV receiver) and an audio/video monitor (such as a digital television), HDMI supports standard, enhanced or high-definition video as well as multi-channel digital audio using a single cable. HDMI transmits all ATSC HDTV standards and supports 8-channel digital audio, with bandwidth to spare to accommodate future enhancements and requirements. When used in combination with HDCP (High-bandwidth Digital Content Protection), HDMI provides a secure audio/video interface that meets the security requirements of content providers and system operators. For further information on HDMI, visit the HDMI website at “<http://www.hdmi.org/>”.

■ LFE 0.1 channel

This channel reproduces low-frequency signals. The frequency range of this channel is from 20 Hz to 120 Hz. This channel is counted as 0.1 because it only enforces a low-frequency range compared to the full-range reproduced by the other 5 channels in Dolby Digital or DTS 5.1-channel systems.

■ MP3

One of the audio compression methods used by MPEG. It employs the irreversible compression method, which achieves a high compression rate by thinning out the data of hardly audible part to the human ears. It is said to be capable of compressing the data quantity by about 1/11 (128 kbps) while maintaining a similar audio quality to music CD.

■ PCM (Linear PCM)

Linear PCM is a signal format under which an analog audio signal is digitized, recorded and transmitted without using any compression. This is used as a method of recording CDs and DVD audio. The PCM system uses a technique for sampling the size of the analog signal per very small unit of time. Standing for “Pulse Code Modulation”, the analog signal is encoded as pulses and then modulated for recording.

■ Sampling frequency and number of quantized bits

When digitizing an analog audio signal, the number of times the signal is sampled per second is called the sampling frequency, while the degree of fineness when converting the sound level into a numeric value is called the number of quantized bits. The range of rates that can be played back is determined based on the sampling rate, while the dynamic range representing the sound level difference is determined by the number of quantized bits. In principle, the higher the sampling frequency, the wider the range of frequencies that can be played back, and the higher the number of quantized bits, the more finely the sound level can be reproduced.

■ SILENT CINEMA

Yamaha has developed a natural, realistic sound effect DSP algorithm for headphones. Parameters for headphones have been set for each sound field so that accurate representations of all the sound field programs can be enjoyed on headphones.

■ Virtual CINEMA DSP

Yamaha has developed a Virtual CINEMA DSP algorithm that allows you to enjoy DSP sound field surround effects even without any surround speakers by using virtual surround speakers. It is even possible to enjoy Virtual CINEMA DSP using a minimal two-speaker system that does not include a center speaker.

■ WAV

Windows standard audio file format, which defines the method of recording the digital data obtained by converting audio signals. It does not specify the compression (coding) method so a desired compression method can be used with it. By default, it is compatible with the PCM method (no compression) and some compression methods including the ADPCM method.

■ WMA

An audio compression method developed by Microsoft Corporation. It employs the irreversible compression method, which achieves a high compression rate by thinning out the data of hardly audible part to the human ears. It is said to be capable of compressing the data quantity by about 1/22 (64 kbps) while maintaining a similar audio quality to music CD.

Specifications

AUDIO SECTION

- Minimum RMS Output Power for Front, Center, Surround
[U.S.A. and Canada models]
1 kHz, 0.9% THD, 8 Ω 105 W
[Other models]
1 kHz, 0.9% THD, 6 Ω 105 W
- Maximum Power for Front, Center, Surround (JEITA)
[Asia, General, China, and Korea models]
1 kHz, 10% THD, 6 Ω 130 W
- Dynamic Power
[U.S.A. and Canada models]
(IHF, 8/6/4/2 Ω) 90/110/130/150 W
[Other models]
(IHF, 6/4/2 Ω) 100/110/125 W
- Dynamic Headroom [U.S.A. and Canada models]
8 Ω 0.27 dB
- Maximum Input Signal
CD, etc. Effect On, 1 kHz, 0.5% THD 2.0 V or more
- Frequency Response
CD, etc. to Front L/R 10 Hz to 100 kHz, -3 dB
- Total Harmonic Distortion
[U.S.A. and Canada models]
(1 kHz, 45 W, Front L/R, 8 Ω) 0.06% or less
[Other models]
(1 kHz, 50 W, Front L/R, 6 Ω) 0.06% or less
- Signal to Noise Ratio (IHF-A Network)
CD (200 mV) to Front L/R, Effect Off 98 dB or more
CD (250 mV) to Front L/R, Effect Off 100 dB or more
- Residual Noise (IHF-A Network)
Front L/R 150 μV or less
- Channel Separation (1 kHz/10 kHz)
CD, etc. (5.1 kΩ shorted) to Front L/R
..... 60 dB/45 dB or more
- Tone Control (Front L/R)
BASS Boost/Cut ±10 dB/100 Hz
TREBLE Boost/Cut ±10 dB/20 kHz
- Headphone Jack Rated Output/Impedance 400 mV/470 Ω
- Input Sensitivity/Input Impedance
CD, etc. 200 mV/47 kΩ
MULTI CH INPUT 200 mV/47 kΩ
- Output Level/Output Impedance
AUDIO OUT (REC) 200 mV/1.2 kΩ
SUBWOOFER OUTPUT 4 V/1.2 kΩ
- Filter Characteristics (fc=40/60/80/90/100/110/120/160/200 Hz)
H.P.F.
(FRONT SP, CENTER SP, SUR. L/R SP:
SMALL/SML) 12 dB/oct.
L.P.F. (Subwoofer) 24 dB/oct.

VIDEO SECTION

- Video Signal Type (Gray back)
[U.S.A., Canada, Korea and General models] NTSC
[Other models] PAL

- Signal Level
Composite 1 V_{p-p}/75 Ω
Component 1 V_{p-p}/75 Ω (Y), 0.7 V_{p-p}/75 Ω (P_B/P_R)
- Signal to Noise Ratio 50 dB or more
- Maximum Input Level 1.5 V_{p-p} or more
- Frequency Response (MONITOR OUT)
Component Signal 5 Hz to 60 MHz, -3 dB

FM SECTION

- Tuning Range
[U.S.A. and Canada models] 87.5 to 107.9 MHz
[Asia and General models] 87.5/87.50 to 108.0/108.00 MHz
[Other models] 87.50 to 108.00 MHz
- 50 dB Quieting Sensitivity (IHF, 100% mod.)
Mono 2.8 μV (20.2 dBf)
- Signal to Noise Ratio (IHF)
Mono/Stereo 73 dB/70 dB
- Harmonic Distortion (1 kHz)
Mono/Stereo 0.5%/0.5%
- Antenna Input (unbalanced) 75 Ω

AM SECTION

- Tuning Range
[U.S.A. and Canada models] 530 to 1710 kHz
[Asia and General models] 530/531 to 1710/1611 kHz
[Other models] 531 to 1611 kHz

GENERAL

- Power Supply
[Europe, and Russia models] 230 V AC, 50 Hz
[U.S.A. and Canada models] 120 V AC, 60 Hz
[Australia model] 240 V AC, 50 Hz
[Korea model] 220 V AC, 60 Hz
[China model] 220 V AC, 50 Hz
[Asia model] 220/230-240 V AC, 50/60 Hz
[General model] 110/120/220/230-240 V AC, 50/60 Hz
- Power Consumption
[U.S.A. and Canada models] 240 W/320 VA
[Other models] 240 W
- Standby Power Consumption 0.8 W
- Maximum Power Consumption [Asia and General models only]
5ch, 10% THD 440 W
- Dimensions (W x H x D) 435 x 151 x 352 mm
(17-1/8" x 5-15/16" x 13-7/8")
- Weight 8.5 kg (18 lbs 12 oz)

* Specifications are subject to change without notice.

Index

■ Numerics

1 SOUND MENU, Manual setup	55
2 INPUT MENU, Manual setup	55
2ch Enhancer, Sound field program	38
2ch Stereo, Sound field program	38
3 OPTION MENU	64
3 OPTION MENU, Manual setup	56
5ch Enhancer, Sound field program	38
5ch Stereo, Sound field program	38

■ A

A)DISPLAY SET, Option menu	64
A)INPUT ASSIGNMENT, Input menu	62
A)SPEAKER SET, Sound menu	57
A.DELAY, Audio settings	60
AFFAIRS, Radio Data System program type	47
AM antenna connection	20
AM tuning	43
Amplifier function OSD display time, Display settings	64
Audio components, Connection	18
Audio delay, Audio settings	60
Audio information	36
Audio input jacks selection	34
AUDIO jacks	13
Audio jacks	13
AUDIO SELECT	34
Audio select, Option menu	65
Audio settings, Sound menu	60
Audio signal flow	14
AUTO SETUP	24
AUTO SETUP, Error message	75
Automatic preset tuning, FM/AM tuning	44
Automatic tuning, FM/AM tuning	43

■ B

B)INPUT RENAME, Input menu	62
B)MEMORY GUARD, Option menu	64
B)SPEAKER LEVEL, Sound menu	59
Background Video, Multi channel input setup	63
BGV, Multi channel input setup	63
Bluetooth setting, Option menu	65
BT connected, Bluetooth status message	79

■ C

C)AUDIO SELECT, Option menu	65
C)SP DISTANCE, Sound menu	59
C)VOLUME TRIM, Input menu	63
Canceled, Troubleshooting	79
CD player, Connection	18
CD recorder, Connection	18

CENTER SP, Speaker settings	57
Center speaker equalizer, Sound menu	60
Center speaker, Speaker settings	57
Center width, Sound field parameter	40
CINEMA DSP indicator	23
CLASSICS, Radio Data System program type	47
Clock time, Radio Data System information	46
COAXIAL IN (1), Input assignment	62
COAXIAL INPUT assignment, Input assignment	62
COAXIAL INPUT jacks	62
Completed, Bluetooth status message	79
COMPONENT VIDEO jacks	13
Connect error, iPod controlling status message	78
Connect MIC!, Auto setup error message	75
Connecting to the FRONT A terminals	12
Connection, AM antenna connection	20
Connection, Audio components	18
Connection, CD player	18
Connection, CD recorder	18
Connection, DVD player	16
Connection, DVD recorder	17
Connection, external decoder	18
Connection, FM antenna	20
Connection, HDMI	14
Connection, MD recorder	18
Connection, Multi-format player	18
Connection, Power cable	20
Connection, PVR	17
Connection, set-top boxes	17
Connection, VCR	17
Connection, Video components	15
Connection, Yamaha iPod universal dock	19
Controlling a TV	67
Controlling other components, Remote control	68
Controlling this unit, Remote control	67
Creating original SCENE templates	31
CROSSOVER, Speaker settings	58
Crossover, Speaker settings	58
CT indicator	23
CT WIDTH, Sound field parameter	40
CT, Radio Data System information	46
CULTURE, Radio Data System program type	47
Current status display	35

■ D

D)CENTER GEQ, Sound menu	60
D)DECODER MODE, Input menu	63
D)PARAM. INI, Option menu	65

Decoder indicators	22
Decoder mode, Input menu	63
Decoder select mode, Decoder mode ..	63
DIGITAL AUDIO COAXIAL jacks ...	13
DIGITAL AUDIO OPTICAL jacks	13
DIMENSION, Sound field parameter	40
Dimension, Sound field parameter	40
DIMMER, Display settings	64
Dimmer, Display settings	64
DIRECT	41
Disconnected, Bluetooth status message	79
Disconnected, iPod controlling status message	78
Display settings, Option menu	64
DIST	26
DIST, Auto setup result	26
DISTANCE	25
DISTANCE, Auto setup	25
DOCK indicator	22
DRAMA, Radio Data System program type	47
DSP LEVEL, Sound field parameter ..	40
DSP level, Sound field parameter	40
DTS decoder prioritize setting, Decoder mode	63
DVD player connection	16
DVD recorder connection	17
Dynamic range, Sound menu	60

■ E

E)LF LEVEL, Sound menu	60
E)MULTI CH SET, Input menu	63
E-1:NO FRONT SP, Auto setup error message	75
E-2:NO SURR.SP, Auto setup error message	75
E-4:NOISY, Auto setup error message	75
E-6:NO MIC, Auto setup error message	75
E-7:NO SIGNAL, Auto setup error message	75
E-8:USER CANCEL, Auto setup error message	75
E-9:INTERNAL ERROR, Auto setup error message	75
EDUCATE, Radio Data System program type	47
Effect level, Sound field parameter	40
Enhanced other networks data service, Radio Data System tuning	48
ENHANCER indicator	22
EON data service, Radio Data System tuning	48
EON indicator	23
Exchange, Preset station, FM/AM tuning	45
External decoder connection	18

■ F

F)DYNAMIC RANGE, Sound menu	60
Factory presets, Advanced setup	70
FL SCROLL, Display settings	64
FM antenna	20
FM antenna connection	20
FM tuning	43
FRONT B speaker setting, Speaker settings	57
FRONT B, Speaker settings	57
Front panel display	22
Front panel display scroll, Display settings	64
FRONT SP, Speaker settings	57
Front speakers, Speaker settings	57

■ G

G)AUDIO SET, Sound menu	60
Games, Sound field program	38

■ H

H) HDMI SET, Sound menu	61
Hall, Sound field program	38
HDMI indicator	22
HDMI set, Sound menu	61
HDMI, Connection	14
HEADPHONE, Dynamic range	60
HEADPHONE, Dynamic range	60
HEADPHONE, Low-frequency effect level	60
Headphone, Low-frequency effect level	60
Headphones	35
Headphones indicator	22

■ I

INFO, Radio Data System program type	47
Infrared window, Remote control	23
INI.VOL., Audio settings	61
Initial volume, Audio settings	61
Input assignment, Input menu	62
Input channel and speaker indicators	23
Input channel indicators	23
Input menu, Manual setup	55
Input rename, Input menu	62
Input source indicators	22
Input source information display	36
iPod connected, iPod controlling status message	78
iPod control, Status message	78
iPod using	51

■ J

Jazz, Sound field program	38
---------------------------------	----

■ L

LFE/BASS OUT, Speaker settings	58
LFE/Bass out, Speaker settings	58
LIGHT M, Radio Data System program type	47
Loading..., iPod controlling status message	78

Low-frequency effect level, Sound menu	60
LVL	26
LVL, Auto setup result	26

■ M

M.O.R. M, Radio Data System program type	47
Manual preset tuning, FM/AM tuning	44
MANUAL SETUP, SET MENU	55
Manual setup, SET MENU	55
Manual tuning, FM/AM tuning	43
MAX VOL., Audio settings	61
Maximum volume, Audio settings	61
MD recorder, Connection	18
Memory guard, Option menu	64
Menu browse mode, iPod controlling	52
Movie Dramatic, Sound field program	38
Movie Spacious, Sound field program	38
MULTI CH INPUT component selection	34
Multi channel input setup, Input menu	63
Multi-channel source with headphones	39
Multi-format player connection	18
Multi-information display	23
MUTE	35
MUTE indicator	22
MUTE TYPE, Audio settings	60
Muting	35

■ N

NEWS, Radio Data System program type	47
Night listening mode	42
No BT Adapter, Bluetooth status message	79
Number of speakers	26
Number of speakers, Auto setup result	26

■ O

OPTICAL IN (2), Input assignment	62
OPTICAL IN (3), Input assignment	62
OPTICAL INPUT assignment, Input assignment	62
OPTIMIZER MIC jack, Auto setup	24
Optimizer microphone	24
Optimizer microphone, Auto setup	24
Optimizing speaker setting	24
Option menu, Manual setup	56
OSD SHIFT, Display settings	64
OSD shift, Display settings	64
OSD-AMP, Display settings	64
OSD-SOURCE, Display settings	64

Other components controlling by remote control	68
Other components controlling, Remote control	68
OTHER M, Radio Data System program type	47



■ P

PANORAMA, Sound field parameter	40
Panorama, Sound field parameter	40
Parameter initialization, Option menu	65
PCM indicator	22
PHONES jack	35
Play information display, iPod controlling	52
Play information display, USB controlling	50
Playing video sources in the background	36
PLII Game	39
PLII Movie	39
PLII Music	39
POP M, Radio Data System program type	47
Pop/Rock, Sound field program	38
Power cable, Connection	20
Preset SCENE templates	30
Preset station exchange, FM/AM tuning	45
Preset station selection, FM/AM tuning	45
PRESET, Advanced setup	70
Pro Logic	39
Program service, Radio Data System information	46
Program type, Radio Data System information	46
PS indicator	23
PS, Radio Data System information	46
PTY HOLD indicator	23
PTY indicator	23
PTY SEEK mode, Radio Data System tuning	47
PTY, Radio Data System information	46
Pure hi-fi sound	41
PVR connection	17

■ R

Radio Data System indicator	23
Radio Data System tuning	46
Radio text, Radio Data System information	46
Remote control codes	iii
Remote control, Troubleshooting	80
Rename, SCENE template	31
Repeat	52
Repeat, iPod controlling	52
Resetting the system	80
ROCK M, Radio Data System program type	47
RT indicator	23

- RT, Radio Data System information 46
- **S**
- SCENE 1 7
- SCENE template selection 28
- SCIENCE, Radio Data System program
type 47
- Searching....
- Bluetooth status message 79
- Selection, Audio input jacks 34
- Selection, MULTI CH INPUT
component 34
- Selection, Preset station,
FM/AM tuning 45
- Selection, Radio Data System program
type 47
- Selection, SCENE template 28
- SET MENU 55
- Setting remote control codes 69
- Setting SCENE template input source,
Remote control 32
- Set-top box connection 17
- Shuffle, iPod controlling 52
- SILENT CINEMA 39
- SILENT CINEMA indicator 23
- Simple remote mode,
iPod controlling 51
- SIZE 25
- SIZE, Auto setup 25
- SLEEP indicator 23
- Sleep timer 37
- Sound field programs
with headphones 39
- Sound menu, Manual setup 55
- Source feature OSD display time,
Display settings 64
- SP 26
- SP A B indicators 22
- SP, Auto setup result 26
- Speaker distance 25, 26
- Speaker distance, Auto setup 25
- Speaker distance, Auto setup result 26
- Speaker distance, Sound menu 59
- Speaker distances, Speaker distance 59
- Speaker level 26
- Speaker level adjustment 41
- Speaker level, Auto setup result 26
- Speaker level, Sound menu 59
- Speaker settings, Sound menu 57
- Speaker size 25
- Speaker size, Auto setup 25
- Speaker wiring 25
- Speaker wiring, Auto setup 25
- Speaker wiring/volume level,
Auto setup 25
- SPEAKER, Dynamic range 60
- Speaker, Dynamic range 60
- SPEAKER,
Low-frequency effect level 60
- Speaker, Low-frequency effect level ... 60
- Specifications 83
- SPORT, Radio Data System
program type 47
- STRAIGHT 39
- Straight 39
- SUBWOOFER PHASE,
Speaker settings 58
- Subwoofer phase, Speaker settings 58
- SUPPORT AUDIO, HDMI set 61
- Support audio, HDMI set 61
- SUR. L/R SP, Speaker settings 58
- Surround left/right speakers,
Speaker settings 58
- **T**
- Test tone, Center speaker equalizer 60
- TEST, Center speaker equalizer 60
- Tonal quality adjustment 41
- Troubleshooting 71
- TU, Advanced setup 70
- Tuner (FM/AM),
Troubleshooting 74
- Tuner frequency step,
Advanced setup 70
- Tuner indicators 22
- Turning off the power 21
- Turning on the power 21
- TV Sports, Sound field program 38
- **U**
- Unable to play, iPod controlling status
message 78
- UNIT, Speaker distance 59
- Unit, Speaker distance 59
- Unknown iPod, iPod controlling status
message 78
- Unplug HP!,
Auto setup error message 75
- USB memory device using, USB portable
audio player using 49
- USB playback operation 49
- USB playback styles 66
- USB, Troubleshooting 77
- **V**
- VARIED, Radio Data System program
type 47
- VCR connection 17
- VIDEO AUX jacks, Front panel 19
- Video components, Connection 15
- Video information 36
- VIDEO jacks 13
- Video jacks 13
- Video signal flow 14
- Video sources in the background 36
- Virtual CINEMA DSP 39
- VIRTUAL indicator 23
- VOLTAGE SELECTOR 3
- VOLUME level indicator 22
- Volume Trim, Input menu 63
- **W**
- W-1:OUT OF PHASE,
Auto setup error message 76
- W-2:DISTANCE ERROR,
Auto setup error message 76
- W-3:LEVEL ERROR,
Auto setup error message 76
- WIRING/LEVEL 25
- WIRING/LEVEL, Auto setup 25
- **Y**
- Yamaha iPod universal dock,
Connection 19
- Yamaha Parametric Room Acoustic
Optimizer 24
- YPAO 24
- YPAO (Yamaha Parametric Room
Acoustic Optimizer) 24
- YPAO indicator 22

“SPEAKERS” or “DVD” (example) indicates the name of the parts on the front panel or the remote control. Refer to the attached sheet or the pages at the end of this manual for the information about each position of the parts.

Limited Guarantee for European Economic Area (EEA) and Switzerland

Thank you for having chosen a Yamaha product. In the unlikely event that your Yamaha product needs guarantee service, please contact the dealer from whom it was purchased. If you experience any difficulty, please contact Yamaha representative office in your country. You can find full details on our website (<http://www.yamaha-hifi.com/> or <http://www.yamaha-uk.com/> for U.K. resident).

The product is guaranteed to be free from defects in workmanship or materials for a period of two years from the date of the original purchase. Yamaha undertakes, subject to the conditions listed below, to have the faulty product or any part(s) repaired, or replaced at Yamaha's discretion, without any charge for parts or labour. Yamaha reserves the right to replace a product with that of a similar kind and/or value and condition, where a model has been discontinued or is considered uneconomic to repair.

Conditions

1. The original invoice or sales receipt (showing date of purchase, product code and dealer's name) **MUST** accompany the defective product, along with a statement detailing the fault. In the absence of this clear proof of purchase, Yamaha reserves the right to refuse to provide free of charge service and the product may be returned at the customer's expense.
2. The product **MUST** have been purchased from an **AUTHORISED** Yamaha dealer within the European Economic Area (EEA) or Switzerland.
3. The product must not have been the subject of any modifications or alterations, unless authorised in writing by Yamaha.
4. The following are excluded from this guarantee:
 - a. Periodic maintenance and repair or replacement of parts due to normal wear and tear.
 - b. Damage resulting from:
 - (1) Repairs performed by the customer himself or by an unauthorised third party.
 - (2) Inadequate packaging or mishandling, when the product is in transit from the customer. Please note that it is the customer's responsibility to ensure the product is adequately packaged when returning the product for repair.
 - (3) Misuse, including but not limited to (a) failure to use the product for its normal purpose or in accordance with Yamaha's instructions on the proper use, maintenance and storage, and (b) installation or use of the product in a manner inconsistent with the technical or safety standards in force in the country where it is used.
 - (4) Accidents, lightning, water, fire, improper ventilation, battery leakage or any cause beyond Yamaha's control.
 - (5) Defects of the system into which this product is incorporated and/or incompatibility with third party products.
 - (6) Use of a product imported into the EEA and/or Switzerland, not by Yamaha, where that product does not conform to the technical or safety standards of the country of use and/or to the standard specification of a product sold by Yamaha in the EEA and/or Switzerland.
 - (7) Non AV (Audio Visual) related products.
(Products subject to "Yamaha AV Guarantee Statement" are defined in our website at <http://www.yamaha-hifi.com/> or <http://www.yamaha-uk.com/> for U.K. resident.)
5. Where the guarantee differs between the country of purchase and the country of use of the product, the guarantee of the country of use shall apply.
6. Yamaha may not be held responsible for any losses or damages, whether direct, consequential or otherwise, save for the repair or replacement of the product.
7. Please backup any custom settings or data, as Yamaha may not be held responsible for any alteration or loss to such settings or data.
8. This guarantee does not affect the consumer's statutory rights under applicable national laws in force or the consumer's rights against the dealer arising from their sales/purchase contract.

Precaución: Lea las indicaciones siguientes antes de utilizar este aparato.

- 1 Para asegurar el mejor rendimiento de esta unidad, lea atentamente este manual. Y luego guárdelo en un lugar seguro para poder consultarlo en el futuro en caso de ser necesario.
- 2 Instale este sistema de sonido en un lugar bien ventilado, fresco, seco y limpio, alejado de la luz solar directa, fuentes de calor, vibración, polvo, humedad y/o frío. Deje un espacio de ventilación de 30 cm como mínimo en la parte superior de la unidad, 20 cm por los lados derecho e izquierdo y 20 cm por la parte trasera.
- 3 Coloque esta unidad lejos de otras unidades eléctricas, motores o transformadores, para evitar así los ruidos de zumbido.
- 4 No exponga esta unidad a cambios bruscos de temperaturas, del frío al calor, ni lo coloque en lugares muy húmedos (una habitación con deshumidificador, por ejemplo), para impedir así que se forme condensación en su interior, lo que podría causar una descarga eléctrica, un incendio, daños en la unidad y/o lesiones a las personas.
- 5 Evite instalar esta unidad en un lugar donde puedan caerle encima objetos extraños o donde quede expuesto al goteo o a la salpicadura de líquidos. Encima de esta unidad no ponga:
 - otros componentes, porque pueden causar daños y/o decoloración en la superficie de esta unidad.
 - objetos con fuego (velas, por ejemplo), porque pueden causar un incendio, daños en la unidad y/o lesiones a las personas.
 - recipientes con líquidos, porque pueden caer y derramar el líquido, causando descargas eléctricas al usuario y/o dañando la unidad.
- 6 No tape esta unidad con un periódico, mantel, cortina, etc. para no impedir el escape del calor. Si aumenta la temperatura en el interior de la unidad, esto puede causar un incendio, daños en la unidad y/o lesiones a las personas.
- 7 No enchufe esta unidad a una toma de corriente hasta después de haber terminado todas las conexiones.
- 8 No ponga la unidad al revés. Podría recalentarse y posiblemente causar daños.
- 9 No utilice una fuerza excesiva con los conmutadores, los controles y/o los cables.
- 10 Cuando desconecte el cable de la alimentación de la toma de corriente, sujete la clavija y tire de ella; no tire del propio cable.
- 11 No limpie esta unidad con disolventes químicos porque podría estropear el acabado. Utilice un paño limpio y seco para limpiar la unidad.
- 12 Utilice solamente la tensión especificada en esta unidad. Utilizar la unidad con una tensión superior a la especificada resulta peligroso y puede producir un incendio, daños en la unidad y/o lesiones a las personas. Yamaha no se hará responsable de ningún daño debido al uso de esta unidad con una tensión diferente de la especificada.
- 13 Para impedir daños debidos a relámpagos, desconecte el cable de alimentación de la toma de corriente durante una tormenta eléctrica.
- 14 No intente modificar ni arreglar esta unidad. Póngase en contacto con el personal de servicio Yamaha cualificado cuando necesite realizar alguna reparación. La caja no deberá abrirse nunca por ninguna razón.
- 15 Cuando no piense utilizar esta unidad durante mucho tiempo (es decir, cuando se ausente de casa por vacaciones, etc.) desconecte el cable de alimentación de la toma de corriente.
- 16 Instale esta unidad cerca de la toma de CA y donde se pueda alcanzar fácilmente la clavija de alimentación de CA.
- 17 Asegúrese de leer la sección “Solución de problemas” antes de dar por concluido que su unidad está averiado.
- 18 Antes de trasladar esta unidad, pulse **ⓐSTANDBY/ON** para soltarlo y ponerlo en la posición OFF y apagar esta unidad, y luego desconecte la clavija de alimentación de CA de la toma de CA.
- 19 **VOLTAGE SELECTOR**
(Modelos de Asia y Generale solamente)
El selector **VOLTAGE SELECTOR** del panel posterior de este aparato deberá ponerse en la posición correspondiente a la tensión empleada en su localidad ANTES de conectar el aparato a la red de alimentación de CA. Las tensiones son:
Modelo de AsiaCA 220/230–240 V, 50/60 Hz
Modelo GeneraleCA 110/120/220/230–240 V, 50/60 Hz
- 20 La presión acústica excesiva de los auriculares puede causar pérdida auditiva.
- 21 Las pilas no deberán exponerse a un calor excesivo como, por ejemplo, la luz solar directa, el fuego o algo similar.

ADVERTENCIA

PARA REDUCIR EL RIESGO DE INCENDIO O DESCARGA ELÉCTRICA, NO EXPONGA ESTA UNIDAD A LA LLUVIA NI A LA HUMEDAD.

Aunque usted apague esta unidad con **ⓐSTANDBY/ON**, esta unidad no se desconectará de la fuente de alimentación de CA mientras esté conectada a la toma de CA. A este estado se le llama modo de espera. En este estado, esta unidad se ha diseñado para que consuma una cantidad de corriente muy pequeña.



Este símbolo sigue la normativa de la UE 2002/96/EC.

Este símbolo significa que el equipamiento eléctrico y electrónico y sus residuos no deben desecharse junto con la basura doméstica.

Le rogamos que haga caso de la normativa local y no deseche los productos viejos junto con la basura doméstica.

Índice

INTRODUCCIÓN

Características	2
Primeros pasos	3
Guía de inicio rápido	4
Preparación: Verifique los elementos	4
Paso 1: Instalación de sus altavoces	5
Paso 2: Conecte su reproductor DVD y otros componentes	6
Paso 3: Pulse el botón SCENE 1	7
¿Qué quiere hacer con esta unidad?	8

PREPARACIÓN

Conexiones	9
Panel trasero	9
Colocación de los altavoces	10
Conexión de altavoces	11
Información sobre jacks y clavijas de cables	13
Información activada HDMI™	14
Flujo de señales de audio y vídeo	14
Conexión de componentes de vídeo	15
Conexión de otros componentes	16
Conexión de componentes de audio	18
Conexión de un acoplador universal Yamaha iPod™ o un adaptador Bluetooth™	19
Uso de los jacks VIDEO AUX del panel delantero ...	19
Conexión de antenas de FM y AM	20
Conexión del cable de alimentación	20
Encendido y apagado de esta unidad	21
Visualizador del panel delantero	22
Optimización de los ajustes de los altavoces para su habitación de escucha	24
Utilización AUTO SETUP	24

FUNCIONAMIENTO BÁSICO

Selección de plantillas SCENE	28
Selección de la plantilla SCENE deseada	28
Creación de sus plantillas SCENE originales	31
Utilización del mando a distancia con la función SCENE	32
Reproducción	33
Operaciones básicas	33
Selección de jacks de entrada de audio (AUDIO SELECT)	34
Selección del componente MULTI CH INPUT	34
Visualización del estado actual de esta unidad en un monitor de vídeo	35
Uso de sus auriculares	35
Silencia la salida de audio	35
Reproducción de fuentes de vídeo como fondo de una fuente de audio	36
Visualización de información de la fuente de entrada ...	36
Utilización del temporizador para dormir	37
Programas de campos acústicos	38
Descripciones de programas de campos acústicos ...	38
Uso de las características de audio	41
Para disfrutar de sonido de alta calidad	41
Ajuste de la calidad tonal	41
Ajuste de nivel de los altavoces	41
Selección del modo de escucha nocturna	42
Sintonización de FM/AM	43
Sintonización automática	43
Sintonización manual	43
Presintonización automática	44
Presintonización manual	44
Selección de emisoras presintonizadas	45
Intercambio de emisora presintonizada	45

Sintonización del sistema de datos de radio (Modelos de Europa y Rusia solamente)	46
Visualización de información del sistema de datos de radio	46
Selección del tipo de programa del sistema de datos de radio (Modo PTY SEEK)	47
Uso del servicio de datos de otras redes mejoradas (EON)	48
Uso de un dispositivo de memoria USB o un reproductor de audio portátil USB	49
Operación de reproducción	49
Utilización iPod™	51
Control iPod™	51
Utilización de componentes Bluetooth™	53
Vinculación del adaptador Bluetooth™ y su componente Bluetooth™	53
Reproducción del componente Bluetooth™	53
Grabación	54

FUNCIONAMIENTO AVANZADO

SET MENU	55
Utilización SET MENU	56
1 SOUND MENU	57
2 INPUT MENU	62
3 OPTION MENU	64
Funciones del mando a distancia	67
Control de esta unidad, un TV u otros componentes	67
Puesta de los códigos de mando a distancia	69
Ajuste avanzado	70

INFORMACIÓN ADICIONAL

Solución de problemas	71
Glosario	81
Especificaciones	83
Índice alfabético	84

APPENDIX

(al final de este manual)

Panel delantero	i
Mando a distancia	ii
Lista de códigos de mando a distancia	iii

Acerca de este manual

- ✪ indica un consejo para su utilización.
- Algunas operaciones se pueden llevar a cabo con los botones del panel delantero o del mando a distancia. Cuando los nombres de los botones del panel delantero y del mando a distancia sean diferentes, los nombres de los botones del mando a distancia estarán entre parentesis.
- Este manual se imprime antes de la producción. El diseño y las especificaciones están sujetos a cambios por motivo de mejoras, etc. Si hay diferencias entre el manual y el producto, el producto tiene prioridad.
- "①SPEAKERS" o "③DVD" (ejemplo) indica el nombre de las partes del panel delantero o del mando a distancia. Para conocer información de cada posición de las partes, consulte la hoja adjunta o las páginas al final de este manual.
- El símbolo "☞" con el número de página indica la página de referencia correspondiente.

INTRODUCCIÓN

PREPARACIÓN

FUNCIONAMIENTO
BÁSICO

FUNCIONAMIENTO
AVANZADO

INFORMACIÓN
ADICIONAL

APPENDIX

Español

Características

Amplificador de potencia de 5 canales incorporado

- ◆ Potencia de salida RMS mínima

[Modelos de EE.UU. y Canadá]
(1 kHz, 0,9% THD, 8 Ω)
105 W/canal

[Otros modelos]
(1 kHz, 0,9% THD, 6 Ω)
105 W/canal

Función de selección SCENE

- ◆ Plantillas SCENE de preajuste para varias situaciones
- ◆ Capacidad de personalización de plantilla SCENE

Decodificadores y circuitos DSP

- ◆ Tecnología Yamaha patentada para la creación de sonido surround de múltiples canales
- ◆ Modo Compressed Music Enhancer
- ◆ Decodificador Dolby Digital
- ◆ Decodificador Dolby Pro Logic/Dolby Pro Logic II
- ◆ Decodificador DTS
- ◆ Virtual CINEMA DSP
- ◆ SILENT CINEMA™

Sintonizadores de radio

- ◆ Sintonización de FM/AM
- ◆ Capacidad para el sistema de datos de radio (Modelo de Europa solamente)



Fabricado bajo licencia de Dolby Laboratories.

“Dolby”, “Pro Logic” y el símbolo con una doble D son marcas registradas de Dolby Laboratories.

SILENT™
CINEMA

“SILENT CINEMA” es una marca de fábrica de Yamaha Corporation.

iPod™

“iPod” es una marca de fábrica de Apple, Inc., registrada en los EE.UU. y en otros países.

HDMI (Interfaz multimedia de alta definición)

- ◆ Interfaz HDMI para obtener vídeo estándar, realzado o de alta definición (incluye transmisión de señal de vídeo 1080p) y también audio digital multicanal

Terminal DOCK

- ◆ Terminal DOCK para conectar al acoplador universal Yamaha iPod (como el YDS-10, vendido separadamente) o al Bluetooth adaptador (como el YBA-10, vendido separadamente)

Características de USB

- ◆ Puerto USB para conectar un dispositivo de memoria USB o un reproductor de audio portátil USB
- ◆ Capacidad para MP3, WMA y WAV

Otras características

- ◆ YPAO (Yamaha Parametric Room Acoustic Optimizer) para la instalación automática de los altavoces
- ◆ Convertidor D/A de 192 kHz/24 bits
- ◆ Modo DIRECT para obtener sonido de alta calidad de todas las fuentes
- ◆ 6 jacks de entrada adicionales para obtener una entrada multicanal discreta
- ◆ Menús OSD (visualización en pantalla) que le permiten optimizar esta unidad para adaptarla a su sistema audiovisual individual
- ◆ Capacidad de entrada/salida de vídeo componente (3 COMPONENT VIDEO IN y 1 MONITOR OUT)
- ◆ Jacks coaxiales y ópticos para señales de audio digital
- ◆ Temporizador para dormir
- ◆ Modos de escucha nocturna de cine y música
- ◆ Capacidad para controlar iPod
- ◆ Mando a distancia con códigos de mando a distancia preestablecidos



“DTS” y “DTS Digital Surround” son marcas registradas de DTS, Inc.

Bluetooth™

Bluetooth es una marca registrada de Bluetooth SIG que Yamaha usa según un acuerdo de licencia.

HDMI

“HDMI”, el logotipo “HDMI” y “High-Definition Multimedia Interface” son marcas de fábrica o marcas registradas de HDMI Licensing LLC.

Primeros pasos

■ Accesorios suministrados

Verifique que ha recibido todos los componentes siguientes.

- Mando a distancia
- Pilas (2) (AAA, R03, UM-4)
- Micrófono optimizador
- Antena de cuadro de AM
- Antena de FM interior

■ VOLTAGE SELECTOR (Modelos de Asia y General solamente)

Precaución

El VOLTAGE SELECTOR del panel trasero de esta unidad debe ajustarse para la tensión de la red eléctrica local ANTES de conectar el cable de alimentación a la toma de CA. Un ajuste incorrecto del VOLTAGE SELECTOR puede ser la causa de que esta unidad se convierta en un posible peligro de incendio.

Gire el VOLTAGE SELECTOR a derecha o izquierda a la posición correcta usando un destornillador de punta plana.

Las tensiones son las siguientes:

Modelo de Asia CA 220/230–240 V, 50/60 Hz

Modelo General

..... CA 110/120/220/230–240 V, 50/60 Hz

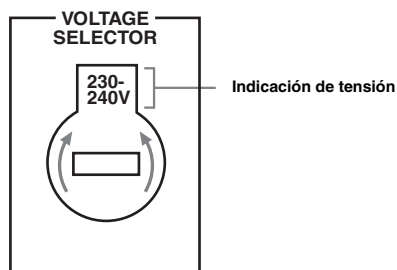

■ Instalación de las pilas en el mando a distancia

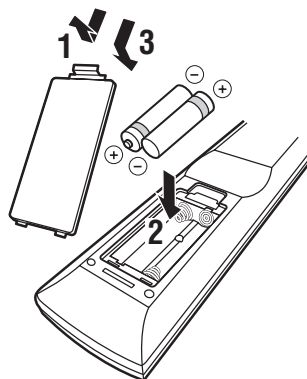

1 Quite la tapa del compartimento de las pilas.

2 Introduzca las dos pilas suministradas (AAA, R03, UM-4) según las marcas de polaridad (+ y -) del interior del compartimento de las pilas.

3 Cierre la tapa del compartimento de las pilas.

Notas

- Cambie todas las pilas si nota que disminuye el margen de control del mando a distancia.
- No use una pila vieja junto con una nueva.
- No utilice juntas pilas de tipos diferentes (alcalinas y de manganeso, por ejemplo). Lea las indicaciones de las pilas con atención porque hay tipos diferentes que pueden tener la misma forma y color.
- Si las pilas tienen fugas, tírelas inmediatamente. Evite tocar el material que sale de las pilas o dejar que éste entre en contacto con ropas, etc. Limpie a fondo el compartimento de las pilas antes de instalar otras nuevas.
- No tire las pilas con la basura de casa; disponga correctamente de ellas según los reglamentos de su localidad.
- Si el mando a distancia se queda sin pilas más de 2 minutos, o si las pilas agotadas quedan en su interior, el contenido de la memoria podrá borrarse. Cuando se borre la memoria, inserte pilas nuevas y establezca el código del mando a distancia.

Guía de inicio rápido

Los pasos siguientes describen la forma más sencilla de disfrutar de la reproducción de películas de DVD en su cine de casa.

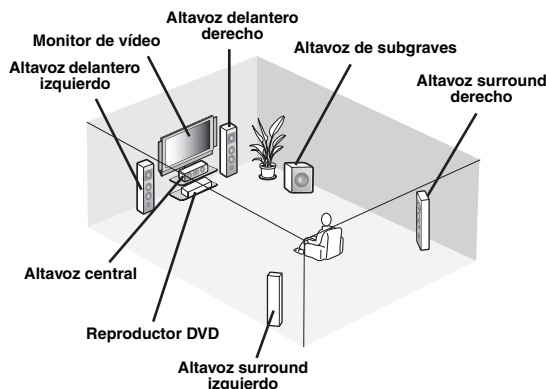

Paso 1: Instalación de sus altavoces

P. 5

Paso 2: Conecte su reproductor DVD y otros componentes

P. 6

Paso 3: Pulse el botón SCENE 1

P. 7

¡Disfrute de la reproducción de DVD!

Preparación: Verifique los elementos

Prepare los elementos siguientes.

Altavoces

altavoz delanterox 2

Altavoz centralx 1

Altavoz surroundx 2

Seleccione altavoces con blindaje antimagnético.

Se necesitan como mínimo dos altavoces delanteros. El orden de prioridad de los demás altavoces requeridos es el siguiente:

1. Dos altavoces surround
2. Altavoz central

Altavoz de subgraves activox 1

Seleccione un altavoz de subgraves activo que tenga jack de entrada RCA.

Cable de altavozx 5

Cable de altavoz de subgravesx 1

Seleccione un cable RCA monofónico.

Reproductor DVDx 1

Seleccione un reproductor DVD con jack coaxial de salida de audio digital y jack de salida de vídeo compuesto.

Monitor de vídeox 1

Seleccione un monitor de TV, monitor de vídeo o proyector equipado con un jack de entrada de vídeo compuesto.

Cable de vídeox 2

Seleccione un cable de vídeo compuesto RCA.

Cable coaxial de audio digitalx 1

Paso 1: Instalación de sus altavoces

Coloque sus altavoces en la habitación y conéctelos a esta unidad.

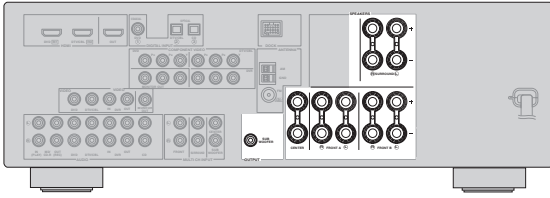

1 Coloque sus altavoces y altavoz de subgraves en la habitación.

2 Conecte los cables de altavoces a cada altavoz.

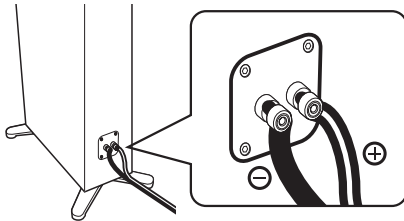

Los cables son de color o forma diferente, tal vez con una franja, ranura o resalto. Conecte el cable con franja (ranurado, etc.) a los terminales “+” (rojos) de su altavoz. Conecte el cable ordinario a los terminales “-” (negros).

3 Conecte cada cable de altavoz al terminal de altavoz correspondiente de esta unidad.

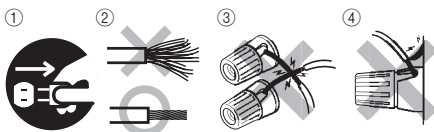

- ① Asegúrese de que esta unidad y el altavoz de subgraves estén desenchufados de las tomas de CA.
- ② Retuerza juntos los hilos expuestos de los cables de altavoces para evitar cortocircuitos.
- ③ No deje que los hilos expuestos de los cables de los altavoces se toquen entre sí.
- ④ No deje que los hilos expuestos de los cables de los altavoces toquen ninguna parte de esta unidad.

Asegúrese de conectar correctamente el canal izquierdo (L), el canal derecho (R), “+” (rojo) y “-” (negro).

Altavoces delanteros y central

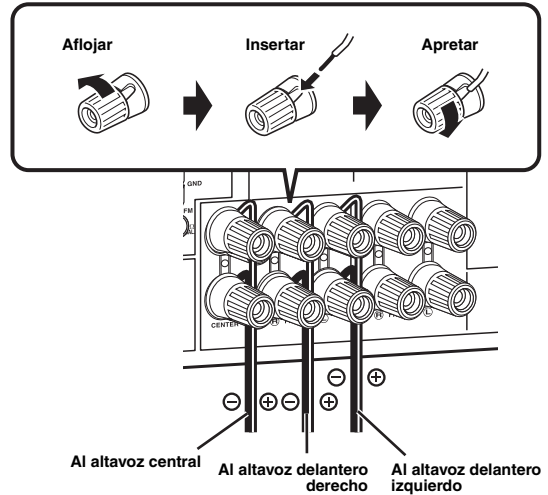

Altavoces surround

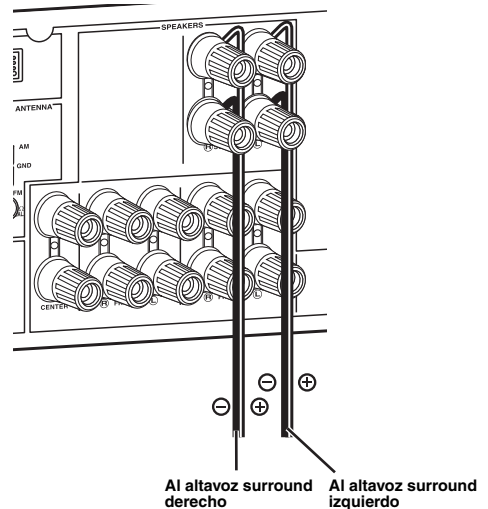

4 Conecte el cable del altavoz de subgraves al jack de entrada del altavoz de subgraves y al jack SUBWOOFER OUTPUT de esta unidad.

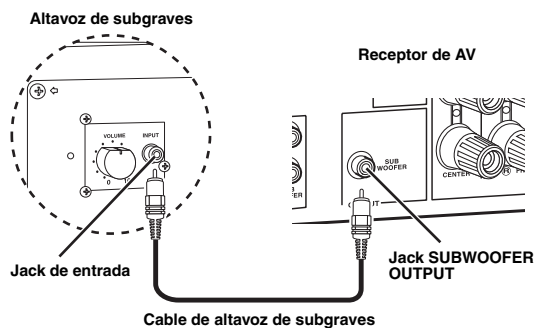

Paso 2: Conecte su reproductor DVD y otros componentes

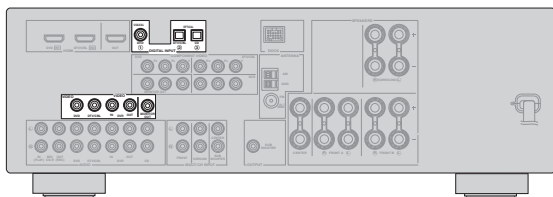

Asegúrese de que esta unidad y el reproductor DVD estén desenchufados de las tomas de CA.

- 1 Conecte el cable coaxial de audio digital al jack coaxial de salida de audio digital de su reproductor DVD y al jack DVD DIGITAL INPUT COAXIAL de esta unidad.

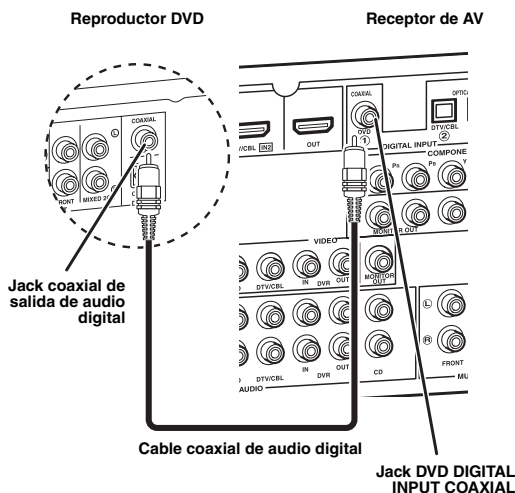

- 2 Conecte el cable de vídeo al jack de salida de vídeo compuesto de su reproductor DVD y al jack DVD VIDEO de esta unidad.

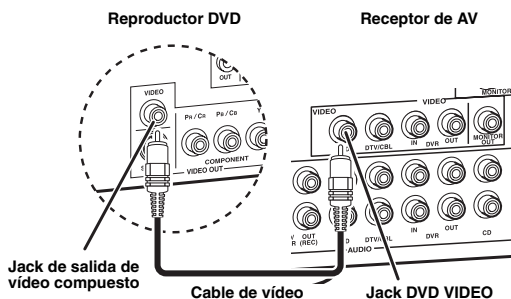

- 3 Conecte el cable de vídeo al jack de entrada de vídeo de su monitor de vídeo y al jack VIDEO MONITOR OUT de esta unidad.

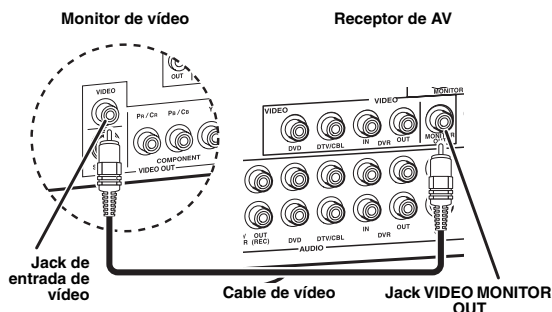

- 4 Conecte la clavija de alimentación de esta unidad y otros componentes a las tomas de CA.

■ Para hacer más conexiones

- Uso de otras combinaciones de altavoces P. 11
- Conexión de componentes de vídeo P. 15
- Conexión de un reproductor DVD P. 16
- Conexión de una grabadora DVD P. 17
- Conexión de un receptor digital multimedia P. 17
- Conexión de un reproductor CD y una grabadora CD/grabadora MD P. 18
- Conexión de un reproductor multiformato o un decodificador externo P. 18
- Conexión de un acoplador Yamaha iPod/Bluetooth P. 19
- Uso de los jacks VIDEO AUX del panel delantero P. 19
- Conexión de una antena de FM/AM P. 20
- Uso del jack USB del panel delantero P. 49

Paso 3: Pulse el botón SCENE 1

1 Encienda el monitor de vídeo y luego ponga su selector de fuente de entrada en la posición correspondiente a esta unidad.

2 Pulse **@SCENE 1.**

Esta unidad se enciende. “DVD Viewing” aparece en el visualizador del panel delantero, y esta unidad optimiza automáticamente su propio estado para la reproducción del DVD.

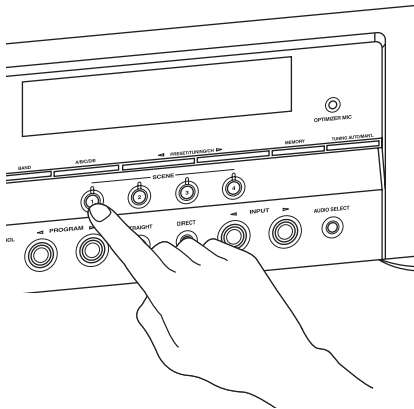

El indicador del botón SCENE seleccionado se enciende mientras esta unidad está en el modo SCENE.

3 Inicie la reproducción del DVD deseado en su reproductor.

4 Gire **VOLUME para ajustar el volumen.**

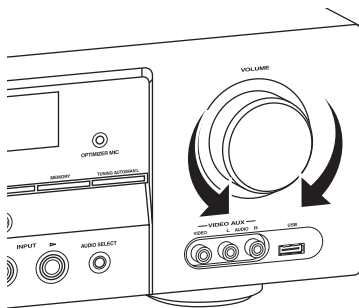

Nota

Cuando cambia la fuente de entrada o el programa de campo acústico, el modo SCENE se desactiva.

■ Acerca de la función SCENE

Pulsando un botón SCENE, usted puede encender esta unidad y recuperar su fuente de entrada y programa de campo acústico favoritos según la plantilla SCENE que ha sido asignada al botón SCENE. Las plantillas SCENE son combinaciones incorporadas de fuentes de entradas y programas de campos acústicos.



Si conecta un producto Yamaha con capacidad para señales de control SCENE, esta unidad puede activar el componente e iniciar la reproducción automáticamente. Consulte el manual de instrucciones del reproductor DVD para conocer más información.

■ Las plantillas SCENE asignadas de forma predeterminada

Botón SCENE predeterminado	El nombre de la plantilla SCENE y su descripción
SCENE 1	DVD Movie Viewing – fuente de entrada: DVD – programa de campo acústico: Movie Dramatic Para cuando quiera disfrutar de una película del reproductor DVD conectado.
SCENE 2	Music Disc Listening – fuente de entrada: DVD – programa de campo acústico: 2ch Stereo Para cuando quiera escuchar un disco de música reproducido por el reproductor DVD conectado.
SCENE 3	TV Viewing *1 – fuente de entrada: DTV/CBL – programa de campo acústico: STRAIGHT Para cuando quiera ver un programa de TV.
SCENE 4	Radio Listening *2, *3, *4 – fuente de entrada: TUNER – programa de campo acústico: 5ch Enhancer Para cuando quiera escuchar un programa de música de una emisora de radio de FM.

Nota

- *1 Deberá conectar de antemano un sintonizador de TV por cable o de satélite a esta unidad. Vea la página 17 para conocer detalles.
- *2 Debe conectar de antemano en esta unidad las antenas de FM y AM suministradas. Vea la página 20 para conocer detalles.
- *3 Deberá sintonizar de antemano la emisora de radio deseada. Vea las páginas 43 a 45 para conocer información de la sintonización.
- *4 Para obtener la mejor recepción posible, oriente la antena de cuadro de AM conectada, o ajuste la posición del extremo de la antena interior de FM.



Puede cambiar la plantilla SCENE asignada a los botones SCENE. Vea la página 28 para conocer detalles.

■ Después de usar esta unidad...

Pulse **(A) STANDBY/ON** en el panel delantero para poner esta unidad en el modo de espera.

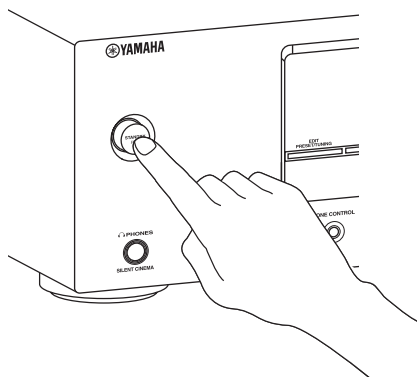

Esta unidad se pone en el modo de espera. En el modo de espera, esta unidad consume un poco de energía para recibir señales infrarrojas del mando a distancia. Para encender esta unidad estando en el modo de espera, pulse **(A) STANDBY/ON** (o **(P) POWER**). Vea la página 21 para conocer detalles.

¿Qué quiere hacer con esta unidad?

■ Personalización de las plantillas SCENE

- Uso de varias plantillas SCENE P. 28
- Creación de sus plantillas SCENE originales P. 31

■ Uso de varias fuentes de entrada

- Controles básicos de esta unidad P. 33
- Disfrute de programas de radio de FM/AM P. 43
- Uso de su dispositivo portátil USB con esta unidad P. 49
- Uso de su iPod con esta unidad P. 51
- Uso de sus componentes Bluetooth con esta unidad P. 53

■ Uso de varias funciones de sonido

- Uso de varios programas de campos acústicos P. 38
- Uso del modo directo para obtener sonido de alta calidad P. 41
- Personalización de programas de campos acústicos P. 40

■ Ajuste de los parámetros de esta unidad

- Optimización automática de los parámetros de los altavoces para su habitación de escucha (AUTO SETUP) P. 24
- Ajuste manual de varios parámetros de esta unidad P. 55
- Ajuste del mando a distancia P. 67
- Ajuste de parámetros avanzados P. 70

■ Características adicionales

- Apagado automático de esta unidad P. 37

Conexiones

Panel trasero

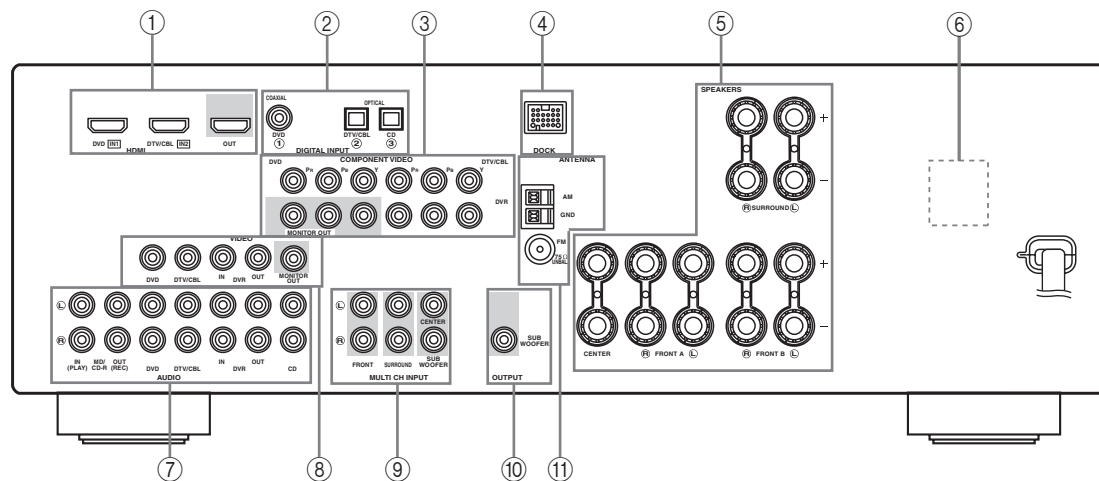

	Nombre	Página
①	Jacks HDMI	14
②	Jacks DIGITAL INPUT	13
③	Jacks COMPONENT VIDEO	13
④	Terminal DOCK	19
⑤	Terminales de altavoces	11
⑥	VOLTAGE SELECTOR (Modelos de Asia y General solamente)	3
⑦	Jacks AUDIO	13
⑧	Jacks VIDEO	13
⑨	Jacks MULTI CH INPUT	18
⑩	Jack SUBWOOFER OUTPUT	11
⑪	Terminales ANTENNA	20

Colocación de los altavoces

La disposición de los altavoces de abajo muestra la colocación de los altavoces que nosotros recomendamos. Puede utilizarla para disfrutar de CINEMA DSP y fuentes de audio de múltiples canales.

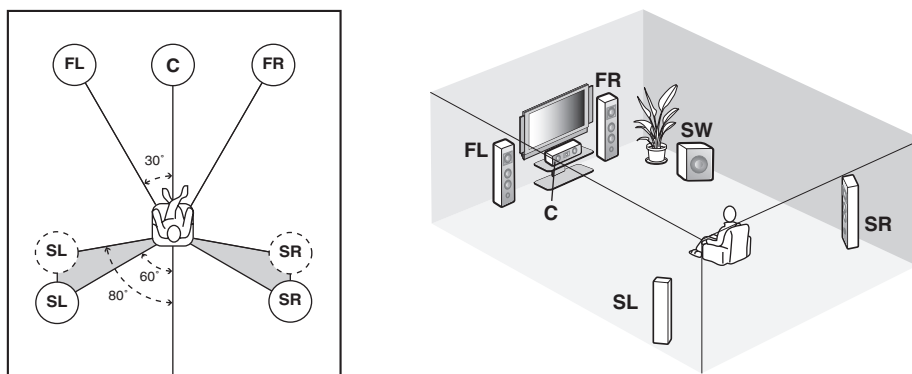

Altavoces delanteros izquierdo y derecho (FL y FR)

Los altavoces delanteros son la fuente principal de sonidos y efectos. Coloque estos altavoces a distancias iguales de la posición de escucha ideal. La distancia de cada altavoz a cada lado del monitor de vídeo debe ser la misma.

Altavoz central (C)

El altavoz central es para los sonidos del canal central (diálogos, voces, etc.). Si por alguna razón no es práctico utilizar un altavoz central, no lo utilice. Sin embargo, con el sistema completo se obtienen los mejores resultados.

Altavoces surround izquierdo y derecho (SL y SR)

Los altavoces surround son para efectos y sonidos surround.

Altavoz de subgraves (SW)

La utilización de un altavoz de subgraves con amplificador incorporado como, por ejemplo, el Yamaha Active Servo Processing Subwoofer System, no sólo es eficaz para reforzar las frecuencias de los graves de cualquier canal o todos ellos, sino que también lo es para reproducir sonido de alta fidelidad del canal LFE (efecto de frecuencia baja) incluido en las fuentes Dolby Digital y DTS. La posición del altavoz de subgraves no es crítica, porque los sonidos graves bajos no son muy direccionales. Pero es mejor colocarlo cerca de los altavoces delanteros. Gírelo un poco hacia el centro de la habitación para reducir el reflejo de las paredes.

Conexión de altavoces

Asegúrese de conectar correctamente el canal izquierdo (L), el canal derecho (R), “+” (rojo) y “-” (negro). Si las conexiones tienen defectos, esta unidad no podrá reproducir bien las fuentes de entrada.

Precaución

- Antes de conectar los altavoces, asegúrese de que la clavija de alimentación de CA esté desconectada de la toma de CA.
- No deje que los cables desnudos de los altavoces se toquen entre sí o toquen cualquier parte metálica de esta unidad. Esto podría dañar esta unidad y/o los altavoces. Si los cables de altavoces se cortocircuitan, “CHECK SP WIRES” aparecerá en el visualizador del panel delantero cuando encienda esta unidad.
- Utilice altavoces con blindaje antimagnético. Si este tipo de altavoz aún crea interferencia con el monitor, separe los altavoces del monitor.

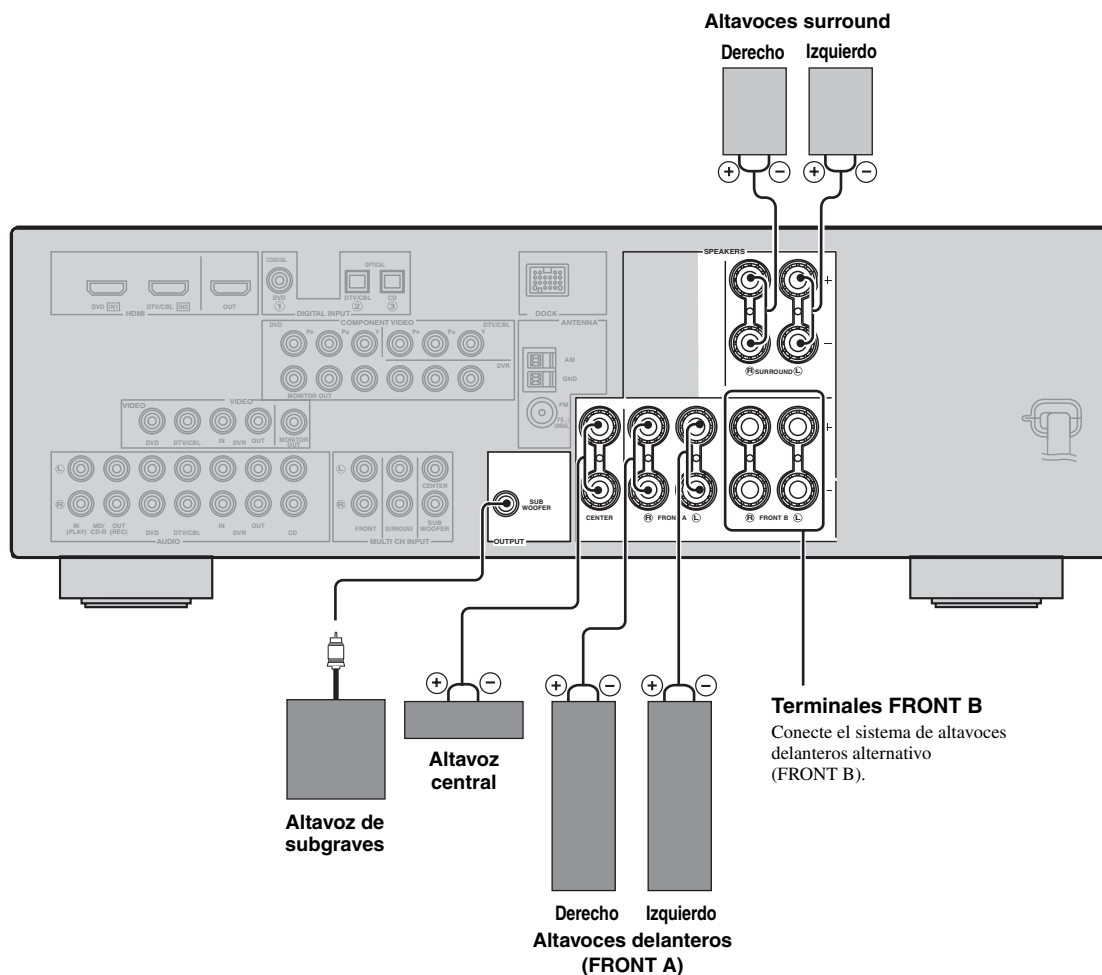

■ **Antes de conectar al terminal SPEAKERS**

Un cable de altavoz consiste realmente en un par de cables aislados uno junto al otro. Los cables son de color o forma diferente, tal vez tienen una franja, ranura o resaltos. Conecte el cable con franja (ranurado, etc.) a los terminales “+” (rojos) de esta unidad y de su altavoz. Conecte el cable ordinario a los terminales “-” (negros).

Quite aproximadamente 10 mm de aislamiento del extremo de cada cable de altavoz y luego retuerza juntos los hilos pelados del cable para evitar cortocircuitos.

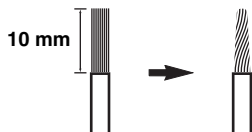

■ **Conexión a los terminales SPEAKER**

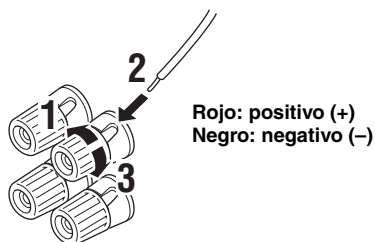

1 Afloje la perilla.

2 Inserte el extremo pelado del cable del altavoz en el agujero del terminal.

3 Apriete la perilla para asegurar el cable.

Conexión de la clavija tipo banana (excepto modelos de Europa, Rusia, Corea y Asia)

La clavija tipo banana es un conector eléctrico monopolar muy usado en cables de altavoces. Primero apriete la perilla y luego inserte el conector de clavija tipo banana en el extremo del terminal correspondiente.

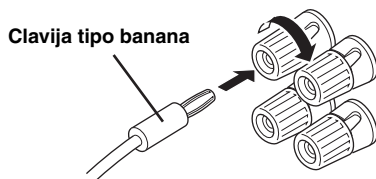

Información sobre jacks y clavijas de cables

Conecte uno de los tipos de jacks de audio y/o jacks de vídeo con los que están equipados sus componentes de entrada.

Jacks de audio y clavijas de cables

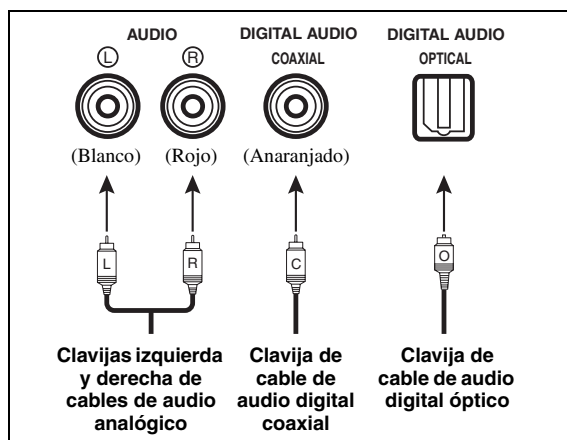

Jacks de vídeo y clavijas de cables

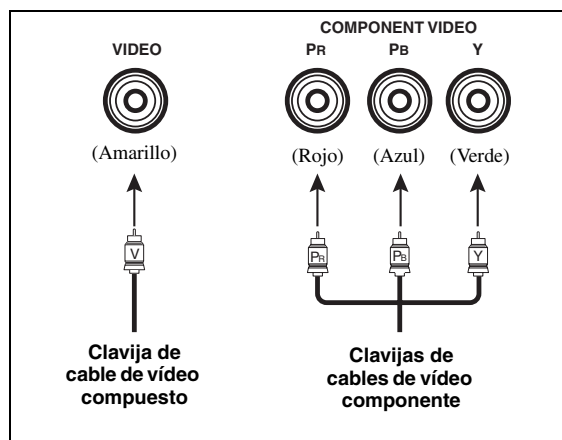

■ Jacks de audio

Esta unidad tiene tres tipos de jacks de audio. La conexión depende de la disponibilidad de jacks de audio en sus otros componentes.

Jacks AUDIO

Para señales de audio analógico convencional transmitido por cables de audio analógico izquierdo y derecho. Conecte las clavijas rojas a los jacks derechos y las blancas a los izquierdos.

Jack DIGITAL AUDIO COAXIAL

Para señales de audio digital transmitidas por un cable de audio digital coaxial.

Jacks DIGITAL AUDIO OPTICAL

Para señales de audio digital transmitidas por cables de audio digital ópticos.

Notas

- Puede utilizar los jacks digitales para introducir PCM, Dolby Digital y series de bits DTS. Los jacks de entrada óptica son compatibles con señales digitales con una frecuencia de muestreo de hasta 96 kHz.
- Esta unidad maneja independientemente señales digitales y analógicas. Por lo tanto, las señales de audio introducidas en los jacks digitales no salen por los jacks AUDIO OUT (REC) analógicos.

■ Jacks de vídeo

Esta unidad tiene dos tipos de jacks de vídeo. La conexión depende de la disponibilidad de jacks de entrada en su monitor de vídeo.

Jacks VIDEO

Para señales de vídeo compuesto convencional transmitidas por cables de vídeo compuesto.

Jacks COMPONENT VIDEO

Para señales de vídeo componente, separadas en señales de vídeo de luminancia (Y) y crominancia (PB, PR) y transmitidas por conductores separados de cables de vídeo componente.

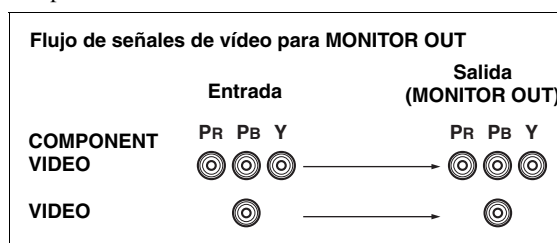

Nota

La señal OSD sólo salen a los jacks DVR OUT (REC).

Información activada HDMI™

Compatibilidad HDMI con esta unidad

Tipos de señales de audio	Formatos de señales de audio	Componentes HDMI compatibles
PCM lineal de 2 canales	2ch, 32-192 kHz, 16/20/24 bit	CD, DVD-Vídeo, DVD-Audio, etc.
PCM lineal multicanal	8ch, 32-192 kHz, 16/20/24 bits	DVD-Audio, etc.
Serie de bits	Dolby Digital, DTS	DVD-Vídeo, etc.

La interfaz HDMI de esta unidad se basa en las normas siguientes:

- HDMI Versión 1.2a (High-Definition Multimedia Interface Specification Version 1.2a) con licencia de HDMI Licensing, LLC.
- HDCP (High-bandwidth Digital Content Protection System) con licencia de Digital Content Protection, LLC.

Notas

- Cuando se reproduzca un DVD de audio con protección contra la copia CPPM, las señales de vídeo y audio tal vez no salgan dependiendo del tipo de reproductor DVD.
- Esta unidad no es compatible con componentes incompatibles con HDCP HDMI o DVI.
- Puede comprobar los posibles problemas con la conexión HDMI (vea la página 36).

Jack HDMI y clavija de cable

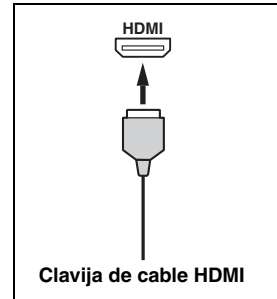

- Recomendamos usar un cable HDMI de menos de 5 metros que tenga impreso el logotipo HDMI.
- Use un cable de conversión (jack HDMI ↔ jack DVI-D) para conectar esta unidad a otros componentes DVI.

Notas

- No desconecte o conecte el cable, ni desconecte la alimentación, de los componentes HDMI conectados al jack HDMI OUT de esta unidad mientras se transfieren datos. Si lo hace, se perturbará la reproducción o se causará ruido.
- Las señales de audio introducidas por los jacks de entrada que no sean el jack HDMI IN DVD o HDMI IN DTV/CBL de esta unidad no podrán salir digitalmente por el jack HDMI OUT.
- Si desconecta la alimentación del monitor de vídeo conectado al jack HDMI OUT mediante una conexión DVI, esta unidad tal vez no pueda establecer la conexión con el componente.

Flujo de señales de audio y vídeo

Flujo de señales de audio

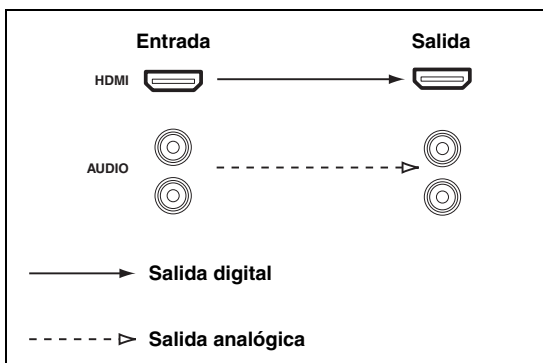

Notas

- Las señales de 2 canales, PCM multicanal, Dolby Digital y DTS introducidas por el jack HDMI IN DVD o HDMI IN DTV/CBL pueden salir por el jack HDMI OUT sólo cuando "SUPPORT AUDIO" se pone en "Other" (vea la página 61).
- Las señales de audio introducidas por los jacks HDMI IN no salen por los jacks de salida AUDIO.

Flujo de señales de vídeo

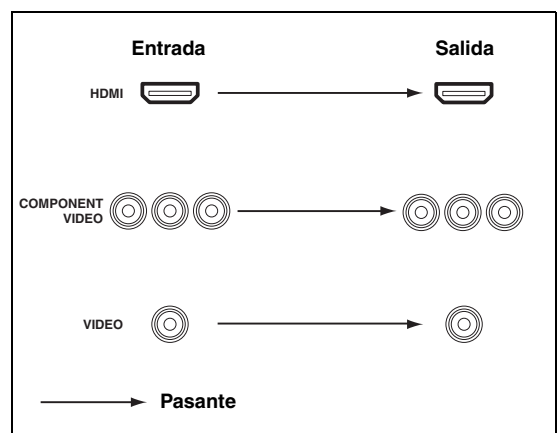

Conexión de componentes de vídeo

Conecte su TV (o proyector) al jack HDMI OUT, a los jacks COMPONENT VIDEO MONITOR OUT o al jack VIDEO MONITOR OUT de esta unidad.



Asegúrese de que esta unidad y otros componentes estén desenchufados de las tomas de CA.



Puede elegir la reproducción de señales de audio HDMI en esta unidad o en otro componente HDMI conectado al jack HDMI OUT de esta unidad. Use el parámetro "SUPPORT AUDIO" en "SOUND MENU" para seleccionar el componente de reproducción de las señales de audio HDMI (vea la página 61).

Notas

- Algunos monitores de vídeo conectados a esta unidad mediante una conexión DVI no reconocen las señales de audio/vídeo HDMI que están siendo introducidas si éstos se encuentran en el modo de espera. En este caso, el indicador HDMI parpadea de forma irregular.
- Cuando conecte su monitor de TV o proyector mediante la conexión HDMI, la OSD no aparecerá. En tales casos, conecte el monitor de TV o proyector mediante una conexión de vídeo componente o vídeo.
- Conecte los componentes fuente de entrada al jack HDMI IN DVD o HDMI IN DTV/CBL para visualizar imágenes de vídeo en el monitor de vídeo conectado al jack HDMI OUT.

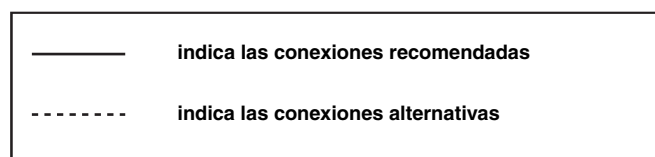
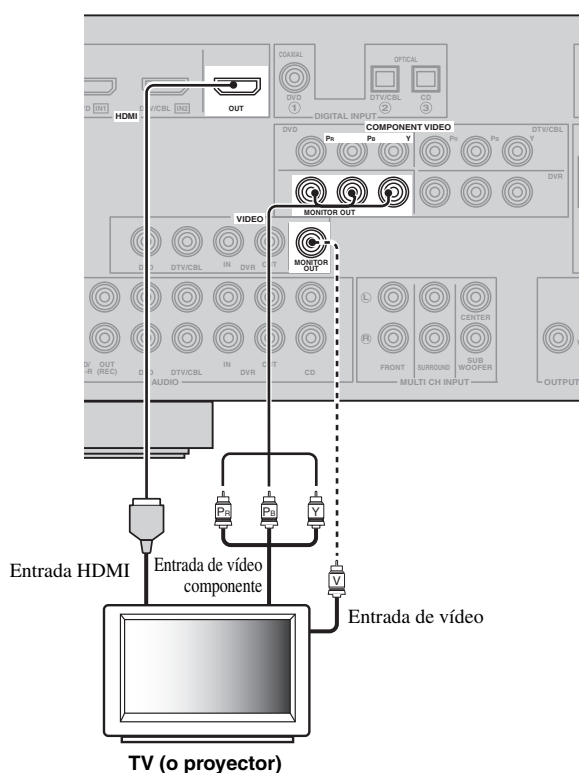

■ Conexión de una grabadora DVD, PVR o videograbadora

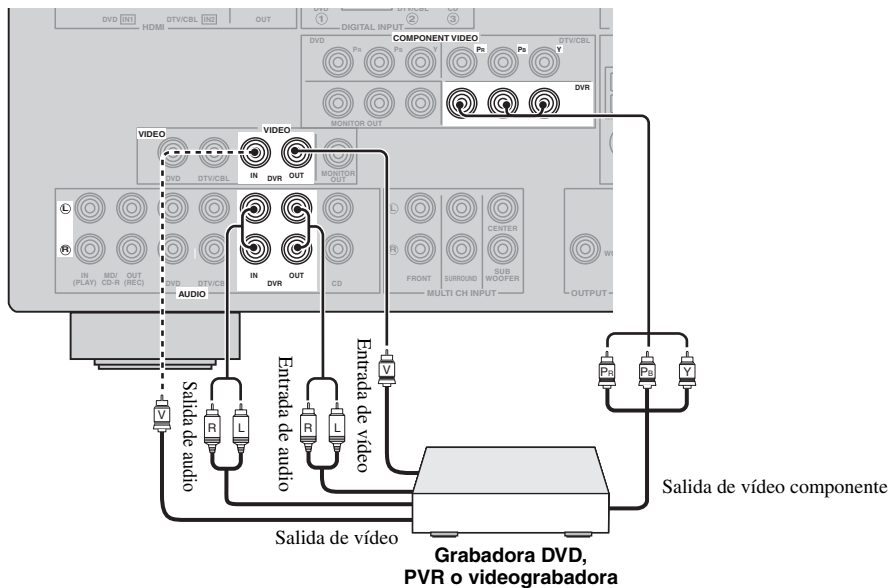

■ Conexión de un receptor digital multimedia

Receptor de satélite,
Receptor de TV por cable o decodificador HDTV

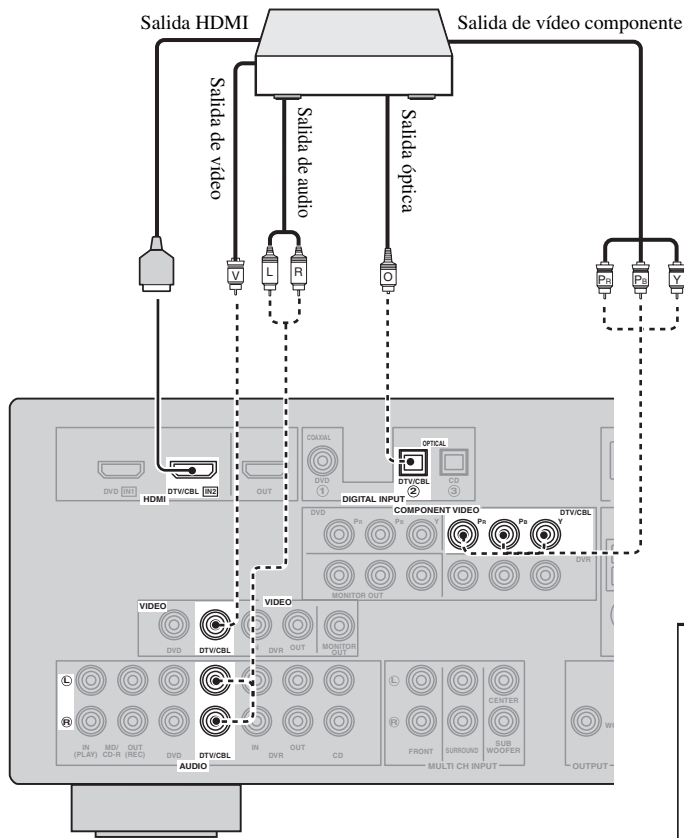

— indica las conexiones recomendadas
 indica las conexiones alternativas
 (Una para la conexión de vídeo y otra para la conexión de audio)

PREPARACIÓN

Español

Conexión de componentes de audio

Conecte los componentes de audio de la forma siguiente.

■ Conexión de un reproductor CD y una grabadora CD/grabadora MD

Notas

- Cuando conecte su reproductor CD a través de una conexión analógica y digital, tendrá prioridad la señal introducida por el jack DIGITAL INPUT.
- Para hacer una conexión digital a un componente que no sea el predeterminado asignado a cada jack DIGITAL INPUT, seleccione el ajuste correspondiente para "INPUT ASSIGNMENT" (vea la página 62).



Asegúrese de que esta unidad y otros componentes estén desenchufados de las tomas de CA.

———— indica las conexiones recomendadas

----- indica las conexiones alternativas

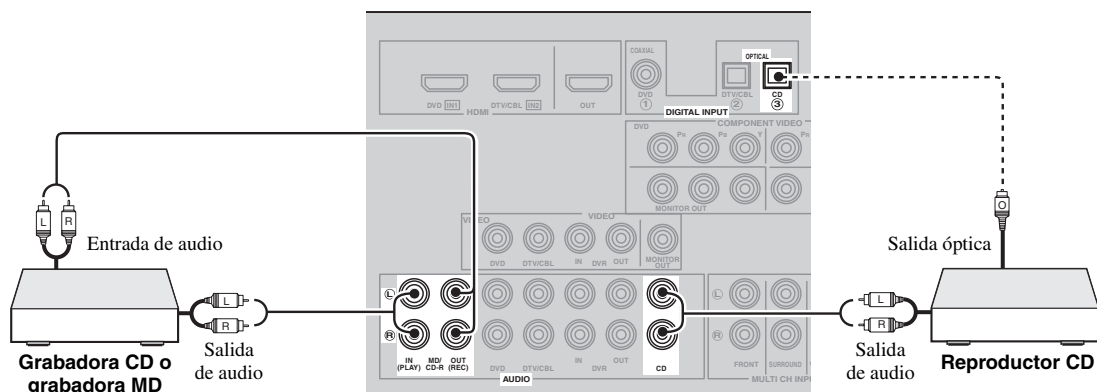

■ Conexión de un reproductor multiformato o un decodificador externo

Esta unidad está equipada con 6 jacks de entrada adicionales (FRONT L/R, SURROUND L/R, CENTER y SUBWOOFER) para la entrada de múltiples canales discretos de un reproductor multiformato, decodificador externo o procesador de sonido. Conecte los jacks de salida de su reproductor multiformato o decodificador externo a los jacks MULTI CH INPUT. Asegúrese de que los jacks de salida derecho e izquierdo coincidan con los jacks de entrada derecho e izquierdo para los canales delanteros y surround.

Notas

- Cuando seleccione el componente conectado a los jacks MULTI CH INPUT como fuente de entrada (vea la página 34), esta unidad apagará automáticamente el procesador de campo acústico digital, y usted no podrá seleccionar programas de campos acústicos.
- Esta unidad no redirige la entrada de señales a los jacks MULTI CH INPUT para compensar los altavoces que faltan. Le recomendamos conectar un sistema de altavoces de 5.1 canales antes de utilizar esta característica.

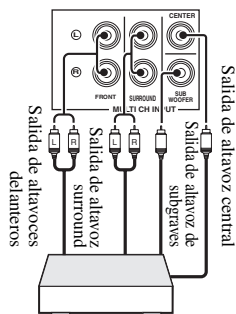

Reproductor multiformato/
Decodificador externo

Conexión de un acoplador universal Yamaha iPod™ o un adaptador Bluetooth™



Asegúrese de que esta unidad y otros componentes estén desenchufados de las tomas de CA.

Esta unidad está equipada con el terminal DOCK en el panel trasero que le permite conectar un acoplador universal Yamaha iPod (como el YDS-10, vendido separadamente) o el adaptador Bluetooth (como el YBA-10, vendido separadamente). Conecte un acoplador universal Yamaha iPod o un adaptador Bluetooth al terminal DOCK del panel trasero de esta unidad usando su cable especial.

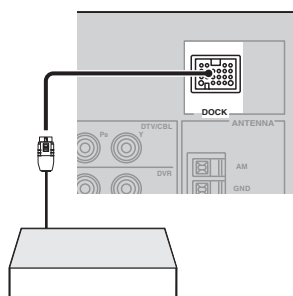

Yamaha Acoplador universal iPod o adaptador Bluetooth

Uso de los jacks VIDEO AUX del panel delantero

Use los jacks VIDEO AUX del panel delantero para conectar una consola de juegos o una videocámara a esta unidad.

Precaución

Asegúrese de bajar el volumen de esta unidad y de otros componentes antes de hacer conexiones.

Notas

- Para reproducir las señales de la fuente por estos jacks, seleccione "V-AUX" como fuente de entrada.
- Cuando las señales de vídeo se introducen en los jacks AUDIO y en el terminal DOCK del panel trasero, el orden de prioridad de la señal de entrada es el siguiente:
 1. DOCK
 2. AUDIO

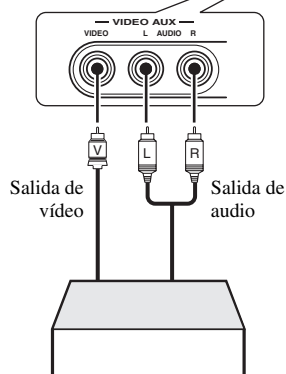
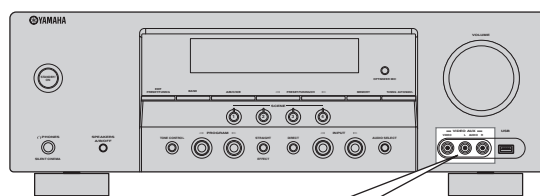

Consola de juegos o videocámara

Conexión de antenas de FM y AM

Con esta unidad se suministran antenas interiores de FM y AM. Conecte correctamente cada antena a los terminales designados. Generalmente, estas antenas deben proporcionar señales de intensidad suficiente.



Para conocer información de la antena de cuadro de AM suministrada, vea la derecha.

Notas

- La antena de cuadro de AM deberá colocarse lejos de esta unidad.
- La antena de cuadro de AM deberá estar siempre conectada, aunque esté conectada una antena AM exterior.
- Una antena exterior bien conectada proporciona una recepción más clara que una interior. Si tiene problemas con la recepción, instale una antena exterior. Consulte al centro de servicio o concesionario Yamaha autorizado acerca de las antenas exteriores.

Antena de AM exterior

Utilice un cable cubierto de vinilo de 5 a 10 m extendido hacia el exterior desde una ventana.

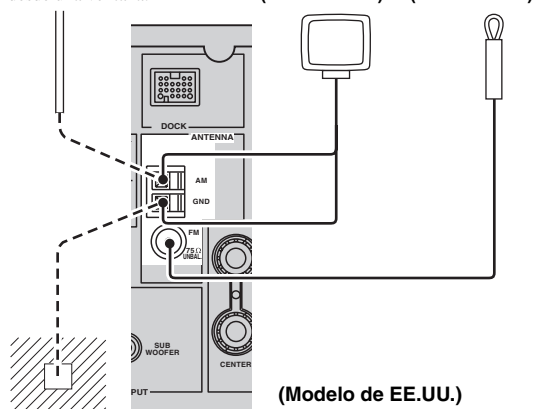

Tierra (terminal GND)

Para tener la máxima seguridad y mínima interferencia, conecte el terminal de antena GND a una buena conexión a tierra. Una buena conexión a tierra es una varilla metálica clavada en tierra húmeda.

Conexión del cable de la antena de cuadro de AM

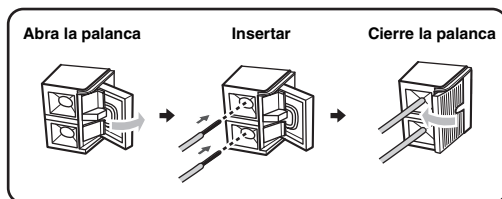

El cable de la antena de cuadro de AM no tiene ninguna polaridad, pudiendo usted conectarlo por cualquiera de sus extremos al terminal AM o GND.

Montaje de la antena de cuadro de AM suministrada

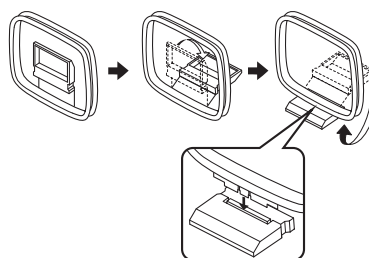

Nota

Los tipos de antenas de cuadro de AM suministradas son diferentes dependiendo de los modelos.

Conexión del cable de alimentación

Una vez completadas las conexiones, enchufe el cable de alimentación en la toma de CA.

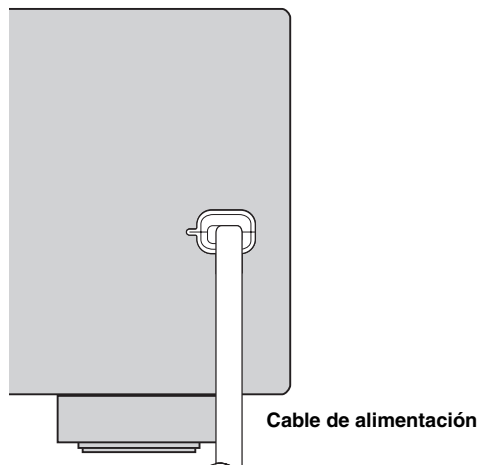

Encendido y apagado de esta unidad

■ Encendido de esta unidad

Pulse **Ⓐ STANDBY/ON** (o **Ⓐ POWER**) para encender esta unidad.



Cuando encienda esta unidad habrá un retardo de 4 a 5 segundos hasta que esta unidad pueda reproducir sonidos.

■ Ponga esta unidad en el modo de espera

Pulse **Ⓐ STANDBY/ON** (o **Ⓑ STANDBY**) para poner esta unidad en el modo de espera.

En el modo de espera, esta unidad consume un poco de energía para recibir señales infrarrojas del mando a distancia.

Visualizador del panel delantero

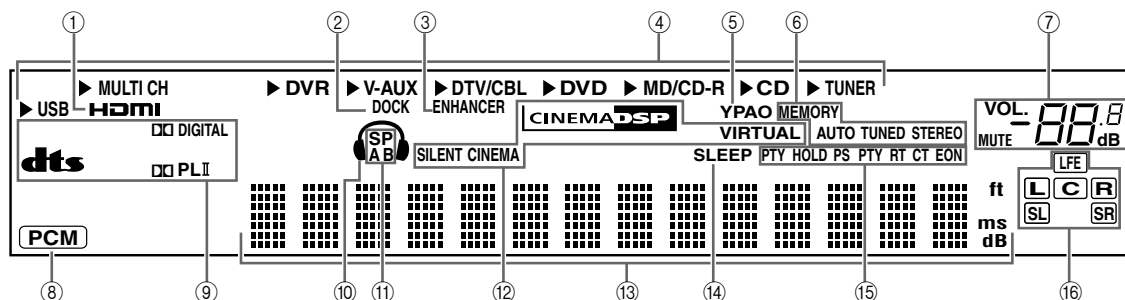

① Indicador HDMI

Se enciende cuando la señal de la fuente de entrada seleccionada se introduce por los jacks HDMI IN (vea la página 14).

② Indicador DOCK

- Se enciende cuando usted coloca su iPod en un acoplador universal Yamaha iPod (tal como el YDS-10, vendido separadamente) conectado al terminal DOCK de esta unidad (vea la página 19) y V-AUX está seleccionado como fuente de entrada.
- Parpadea mientras el adaptador Yamaha Bluetooth conectado (como el YBA-10, vendido separadamente) y el componente Bluetooth están vinculándose (vea la página 53) o el adaptador Bluetooth está buscando el componente Bluetooth (vea la página 53).
- Se enciende mientras el adaptador Yamaha Bluetooth conectado se conecta al componente Bluetooth (vea la página 19).

③ Indicador ENHANCER

Se enciende cuando está seleccionado el modo Compressed Music Enhancer (vea la página 38).

④ Indicadores de fuentes de entrada

El cursor correspondiente se enciende para mostrar la fuente de entrada seleccionada.

⑤ Indicador YPAO

Se enciende cuando se ejecuta "AUTO SETUP" y cuando los ajustes de altavoces establecidos en "AUTO SETUP" se utilizan sin ninguna modificación (vea la página 24).

⑥ Indicadores de sintonizador

Se enciende cuando esta unidad está en el modo de sintonización de FM o AM (vea las páginas 43 a 45).

⑦ Indicador MUTE e indicador de nivel VOLUME

- El indicador MUTE parpadea mientras la función MUTE está activada (vea la página 35).
- Indica el nivel actual del sonido.

⑧ Indicador PCM

Se enciende cuando esta unidad reproduce señales de audio digital PCM (modulación por codificación de impulso).

⑨ Indicadores de decodificador

El indicador respectivo se enciende cuando funciona cualquier decodificador de esta unidad.

⑩ Indicador de auricular

Se enciende cuando se conectan auriculares (vea la página 35).

⑪ Indicadores SP A B

Se enciende según el juego de altavoces delanteros activado (vea la página 33).

SP A: Están activados los altavoces FRONT A.

SP B: Están activados los altavoces FRONT B.

⑫ **Indicador CINEMA DSP**

Se enciende cuando usted selecciona un programa de campo acústico CINEMA DSP (vea la página 39).

Indicador VIRTUAL

Se enciende cuando está activo Virtual CINEMA DSP (vea la página 39).

Indicador SILENT CINEMA

Se enciende cuando se conectan los auriculares y se selecciona un programa de campo acústico (vea la página 39).

⑬ **Visualizador de información múltiple**

Muestra el nombre del programa de campo acústico actual y otra información cuando se hacen o se cambian ajustes.

⑭ **Indicador SLEEP**

Se enciende mientras el temporizador para dormir está encendido (vea la página 37).

⑮ **Indicadores del sistema de datos de radio (Modelos de Europa y Rusia solamente)**

PTY HOLD

Se enciende mientras se buscan emisoras del sistema de datos de radio en el modo PTY SEEK.

PS, PTY, RT y CT

Se encienden según el modo de visualización del sistema de datos de radio seleccionado.

EON

Se enciende cuando el servicio de datos EON está siendo recibido.

⑯ **Indicadores de canales de entrada y altavoces**

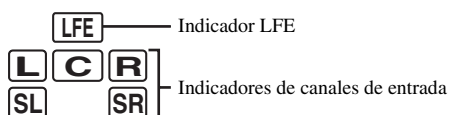

Indicadores de canales de entrada

- Indican los componentes de canales de la señal de entrada digital actual.
- Se encienden o parpadean según los ajustes de los altavoces cuando esta unidad está en el procedimiento de ajuste automático (vea la página 24) o en el procedimiento de ajuste de nivel de los altavoces en el “SP LEVEL” (vea la página 59).

■ **Utilización del mando a distancia**

El mando a distancia transmite un rayo infrarrojo direccional.

Asegúrese de apuntar directamente el mando a distancia al sensor de mando a distancia de esta unidad durante el funcionamiento.

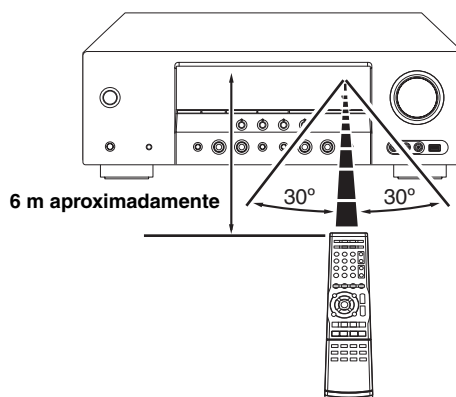

① **Ventana de infrarrojos**

Da salida a las señales de control infrarrojas. Apunte esta ventana al componente que quiera controlar.



Para poner los códigos de mando a distancia para otros componentes, vea la página 69.

Notas

- No derrame agua u otros líquidos en el mando a distancia.
- No deje caer el mando a distancia.
- No deje ni guarde el mando a distancia en las condiciones siguientes:
 - lugares de humedad alta como, por ejemplo, cerca de un baño
 - lugares de alta temperatura como, por ejemplo, cerca de una calefacción o estufa
 - lugares de temperaturas muy bajas
 - lugares polvorientos

Optimización de los ajustes de los altavoces para su habitación de escucha

Esta unidad emplea la tecnología YPAO (Yamaha Parametric Room Acoustic Optimizer) para evitar tener que realizar el molesto ajuste de los altavoces basándose en la escucha del sonido y para poder hacer automáticamente unos ajustes del sonido muy precisos. El micrófono optimizador suministrado capta y esta unidad analiza el sonido que producen sus altavoces en el ambiente de escucha actual.

Utilización AUTO SETUP

Notas

- Tenga en cuenta que es normal que salgan tonos de prueba altos durante el procedimiento "AUTO SETUP".
- Para obtener los mejores resultados, asegúrese de que la habitación esté lo más silenciosa posible durante el "AUTO SETUP". Si hay demasiado ruido ambiental, los resultados puede que no sean satisfactorios.



Puede ejecutar "AUTO SETUP" usando el menú del sistema que aparece en la OSD o en el visualizador del panel delantero. Este manual usa las ilustraciones de la OSD para explicar el procedimiento "AUTO SETUP".

1 Asegúrese de los puntos de verificación siguientes.

Nota

Antes de hacer el ajuste automático, verifique los puntos siguientes.

- Los altavoces están bien conectados.
- Los auriculares están desconectados de esta unidad.
- Esta unidad y el monitor de vídeo se encienden.
- Esta unidad está seleccionada como fuente de entrada de vídeo del monitor de vídeo
- El altavoz de subgraves conectado se enciende y el nivel del volumen se fija en la mitad aproximadamente (o un poco menos).
- Los controles de la frecuencia de cruce del altavoz de subgraves se ajustan al máximo.

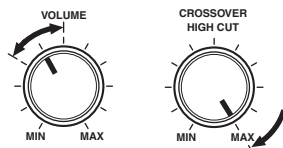

Controles de un altavoz de subgraves (ejemplo)

- Los altavoces FRONT A se seleccionan como sistema de altavoces delanteros (vea la página 33).
- La habitación está lo suficientemente silenciosa.

2 Conecte el micrófono optimizador suministrado al jack OPTIMIZER MIC del panel delantero.

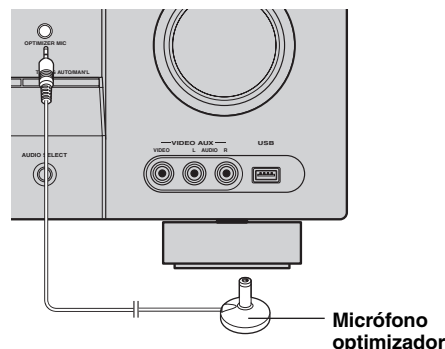

En la OSD aparece la visualización siguiente.

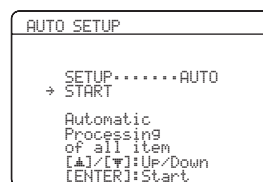

3 Ponga el micrófono optimizador en su posición de escucha normal en una superficie nivelada y plana, orientado hacia arriba.

Micrófono optimizador

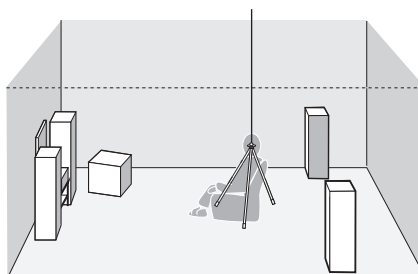

Se le recomienda utilizar un trípode (etc.) para fijar el micrófono optimizador a la misma altura que sus oídos cuando se sienta en la posición de escucha. Puede usar el tornillo colocado en un trípode, etc. para fijar el micrófono optimizador al trípode, etc.

4 Asegúrese de que “SETUP” esté en “AUTO” y el puntero esté apuntando a “START”.



También puede seleccionar los métodos de ajuste siguientes. En este caso, pulse F7 para seleccionar “SETUP”, pulse F7 </> para seleccionar una de las opciones siguientes y luego seleccione “START”.

Opciones: **AUTO**, RELOAD, UNDO, DEFAULT

- Seleccione “AUTO” para ejecutar automáticamente todo el procedimiento “AUTO SETUP”.
- Seleccione “RELOAD” para restaurar los últimos ajustes “AUTO SETUP” y anular los anteriores.
- Seleccione “UNDO” para anular los últimos ajustes “AUTO SETUP” y restaurar los anteriores.
- Seleccione “DEFAULT” para cambiar los parámetros “AUTO SETUP” a los ajustes iniciales de fábrica.

Nota

“RELOAD” o “UNDO” sólo se encuentra disponible cuando usted ha ejecutado previamente “AUTO SETUP” y ha confirmado los resultados.

5 Pulse F7 para seleccionar “START” y luego pulse F7 ENTER para iniciar el procedimiento de ajuste.

En la OSD aparece el mensaje siguiente.

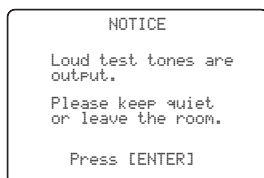

Antes de pasar a la siguiente operación

Una vez que realiza la siguiente operación, esta unidad inicia el procedimiento de ajuste automático. Para que las mediciones sean más precisas, mantenga silencio y muévase a la pared donde no haya altavoces. Le recomendamos salir de la habitación de escucha durante el procedimiento de ajuste automático.

6 Pulse F7 ENTER para iniciar el procedimiento de ajuste.

Esta unidad inicia el procedimiento de ajuste. Durante el procedimiento de ajuste automático salen sonidos de prueba altos de cada altavoz. Una vez establecidos todos los elementos, el resultado se visualiza en la OSD.

Notas

- No haga ninguna operación en esta unidad durante el procedimiento de ajuste automático.
- Le recomendamos salir de la habitación mientras esta unidad realiza el ajuste automático. Esta unidad tarda aproximadamente 3 minutos en completar el ajuste automático.

Esta unidad realiza las comprobaciones siguientes:

Cableado de altavoces/nivel de sonido WIRING/LEVEL

Compruebe qué altavoces están conectados y la polaridad de cada altavoz. Compruebe y ajusta también el nivel del sonido de cada altavoz.

Distancia de altavoces DISTANCE

Compruebe la distancia a cada altavoz desde la posición de escucha y ajusta la sincronización de cada canal.

Tamaño de altavoz SIZE

Compruebe la respuesta de frecuencia de cada altavoz y ajusta la frecuencia baja de transición apropiada para cada canal.

La visualización cambia de la forma siguiente.

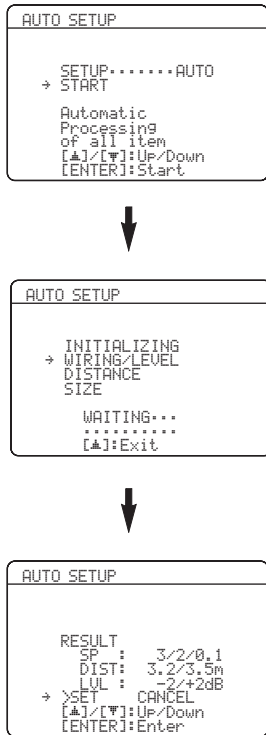

Los resultados visualizados en la pantalla “RESULT” son los siguientes.

Número de altavoces SP

Visualiza el número de altavoces conectado a esta unidad en el orden siguiente:
Delanteros/Traseros/Subgraves

Distancia de altavoces DIST

Visualiza la distancia a los altavoces desde la posición de escucha en el orden siguiente:
Distancia del altavoz más cercano/Distancia del altavoz más alejado

Nivel de altavoces LVL

Visualiza el nivel de salida de los altavoces en el orden siguiente:
Nivel de salida más bajo/Nivel de salida más alto de los altavoces

Notas

- Si “E-9:INTERNAL ERROR” aparece durante el procedimiento de prueba, reinicie desde el paso 4.
- Si seleccionó “RELOAD” en el paso 4 no salen tonos de prueba.
- Si ocurre un error durante el procedimiento “AUTO SETUP”, el procedimiento de instalación se cancelará y aparecerá una pantalla de error. Para conocer detalles, vea “Si aparece una pantalla de error” en la página 27.
- Cuando esta unidad detecta posibles problemas durante el procedimiento “AUTO SETUP” aparecen “WARNING” y el número de los mensajes de aviso (vea la página 27).

7 Pulse **⏪** y **⏩** para ver detalladamente los resultados del ajuste.

8 Pulse repetidamente **⏪**/**⏩** para cambiar entre las visualizaciones de los resultados de la instalación.

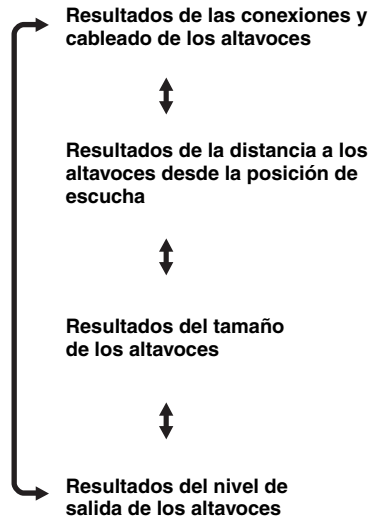

Si no está satisfecho con los resultados o quiere ajustar manualmente cada parámetro, ejecute “MANUAL SETUP” (vea la página 55).

Nota

Las distancias visualizadas en los resultados “DISTANCE” pueden ser superiores a las reales dependiendo de las características de sus altavoces.

9 Pulse **⏩** para volver a la visualización del resultado.

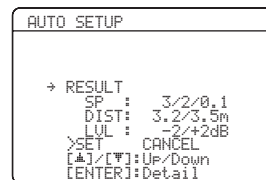

10 Pulse ∇ y luego \leftarrow / \rightarrow para seleccionar “SET” o “CANCEL”.

Opciones: **SET**, **CANCEL**

- Seleccione “SET” para confirmar los resultados “AUTO SETUP”.
- Seleccione “CANCEL” para cancelar los resultados “AUTO SETUP”.

11 Pulse ENTER para confirmar su selección.

La visualización “SET MENU” inicial aparece en la OSD.



12 Pulse MENU para salir de “SET MENU”.

13 Desconecte el micrófono optimizador de esta unidad.

El micrófono optimizador es sensible al calor. Aléjelo de la luz solar directa y no lo ponga encima de esta unidad.



Si cambia los altavoces, las posiciones de los altavoces o la disposición de su ambiente de escucha, ejecute de nuevo “AUTO SETUP” para recalibrar su sistema.

■ Si aparece una pantalla de error

Pulse Δ / ∇ / \leftarrow / \rightarrow para seleccionar “RETRY” o “EXIT” y luego pulse ENTER .

La visualización siguiente es un ejemplo en el que “E-8:USER CANCEL” aparece en la OSD.

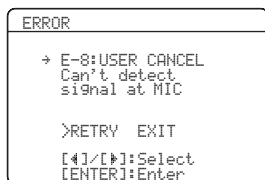

Opciones: **RETRY**, **EXIT**

- Seleccione “RETRY” para reintentar el procedimiento “AUTO SETUP”.
- Seleccione “EXIT” para salir del procedimiento “AUTO SETUP”.

■ Si aparece “WARNING”

Cuando esta unidad detecta posibles problemas durante el procedimiento “AUTO SETUP”, “WARNING” aparece en la visualización del resultado. Verifique los mensajes de aviso para corregir los ajustes de los altavoces.

Nota

Las advertencias, a diferencia de los errores, no cancelan el procedimiento “AUTO SETUP”.

1 Asegúrese de que el puntero apunte a “WARNING” y luego pulse ENTER para visualizar la información detallada relacionada con la advertencia.

El número a la derecha de “WARNING” indica el número de mensajes de aviso.



2 Pulse repetidamente \leftarrow / \rightarrow para cambiar entre las visualizaciones de advertencia.

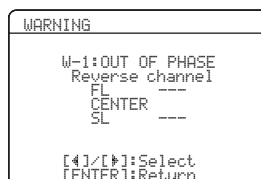

- Para conocer detalles de cada mensaje de advertencia, vea la sección “AUTO SETUP” en “Solución de problemas” en la página 75.
- Cuando el mensaje de advertencia correspondiente no se aplica al altavoz se visualiza “--”.

3 Pulse ENTER para volver a la visualización del resultado.

Selección de plantillas SCENE

Esta unidad está equipada con 16 plantillas SCENE de preajuste para varias situaciones de uso de esta unidad. Como ajuste inicial de fábrica se han asignado las siguientes plantillas SCENE a cada botón SCENE:

- SCENE 1:** DVD Movie Viewing
- SCENE 2:** Music Disc Listening
- SCENE 3:** TV Viewing
- SCENE 4:** Radio Listening

Si quiere usar otras plantillas SCENE puede seleccionar la plantilla SCENE deseada en la librería de plantillas SCENE, y puede asignar las plantillas a los botones SCENE seleccionados del panel delantero y del mando a distancia.

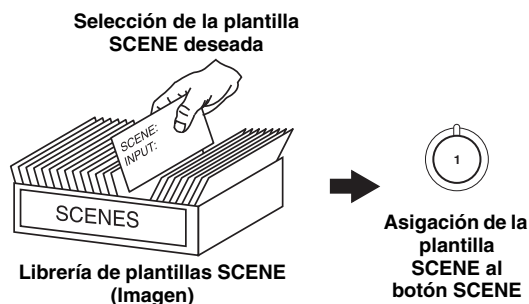

2 Pulse **Ⓢ** INPUT ◀/▶ (o pulse **Ⓢ** AMP y luego **Ⓢ** ◀/▶) para seleccionar la plantilla deseada.

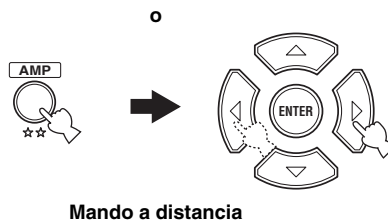
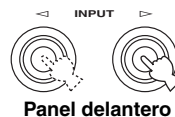

3 Pulse de nuevo el botón **Ⓢ** SCENE (o **Ⓢ** SCENE) para confirmar la selección. La plantilla seleccionada SCENE se asigna al botón.



Selección de la plantilla SCENE deseada

1 Mantenga pulsado el botón **Ⓢ** SCENE (o **Ⓢ** SCENE) deseado durante 3 segundos. El indicador del botón SCENE seleccionado en el panel delantero empieza a parpadear, y el nombre de la plantilla asignada SCENE aparece en el visualizador del panel delantero.

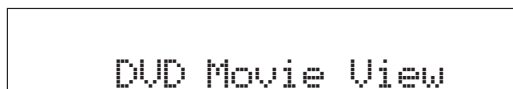
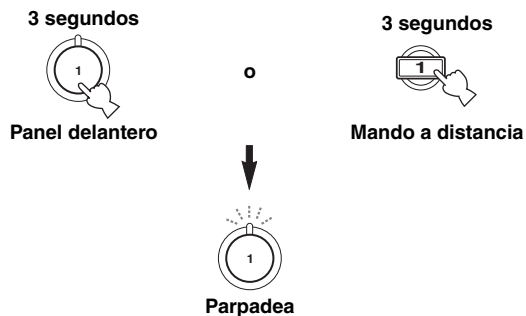

Nota

Una vez asignadas las plantillas SCENE deseadas a los botones SCENE correspondientes puede que tenga que establecer la fuente de entrada de la plantilla SCENE en el mando a distancia. Vea la página 32 para conocer detalles.

■ ¿Qué plantilla SCENE quiere seleccionar?

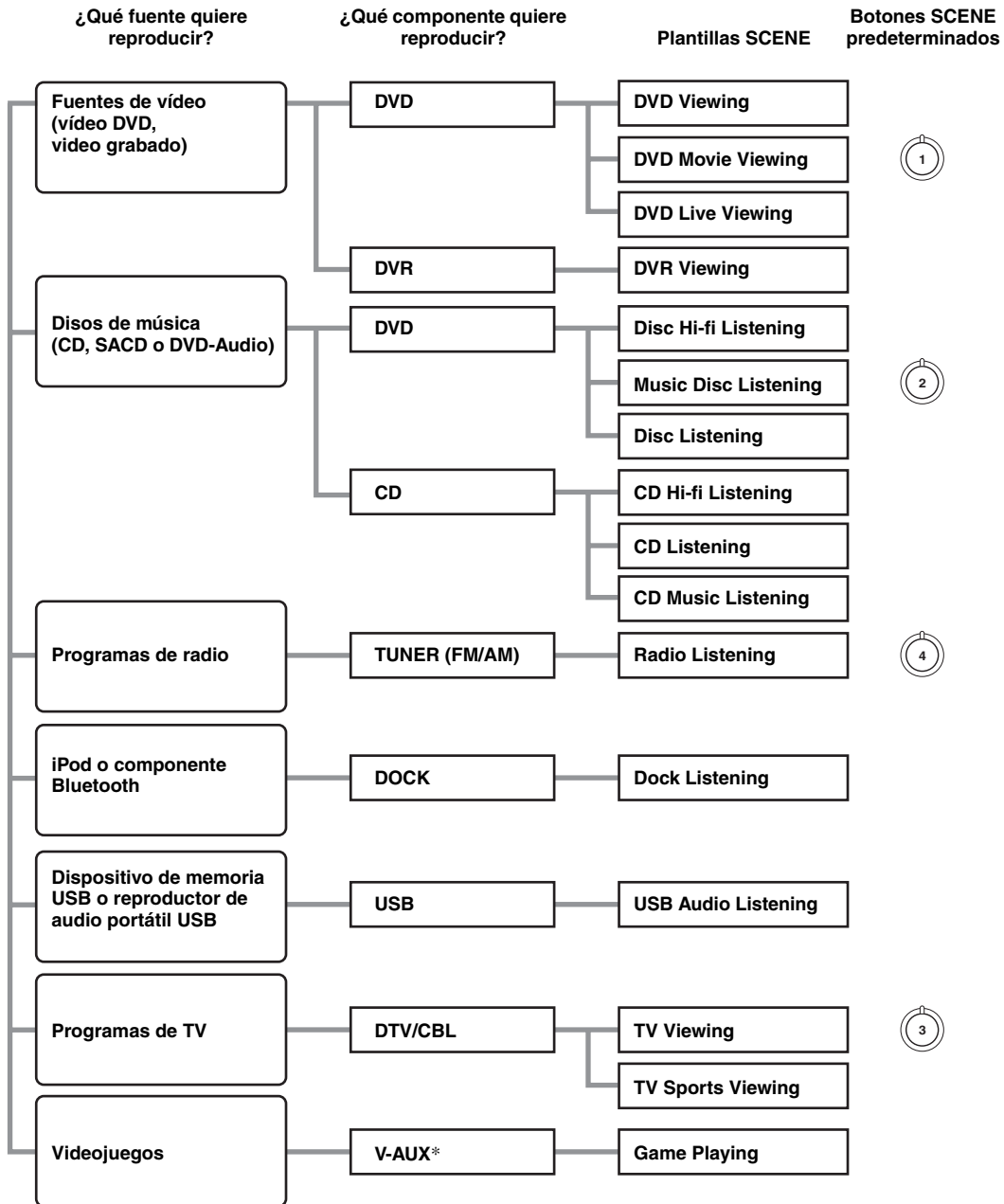

Nota



* Cuando el iPod esté conectado al acoplador universal Yamaha iPod o un componente Bluetooth esté conectado al adaptador Bluetooth, esta unidad reproducirá las fuentes de audio introducidas por el terminal DOCK.



Puede crear sus plantillas originales SCENE editando las plantillas SCENE de preajuste. Vea la página 31 para conocer detalles.

■ **Descripciones de plantillas SCENE de preajuste**

Las ilustraciones del botón SCENE en la tabla siguiente indican los botones SCENE asignados en el ajuste predeterminados.

Plantilla SCENE	Fuente de entrada	Modo de reproducción	Características
DVD Viewing	DVD	STRAIGHT	Seleccione esta plantilla SCENE cuando reproduzca el contenido general en el reproductor DVD.
DVD Movie Viewing 	DVD	MOVIE Movie Dramatic	Seleccione esta plantilla SCENE cuando reproduzca películas en el reproductor DVD.
DVD Live Viewing	DVD	MUSIC Pop/Rock	Seleccione esta plantilla SCENE para disfrutar de vídeos de música en directo en su reproductor DVD.
DVR Viewing	DVR	MOVIE Movie Dramatic	Seleccione esta plantilla SCENE cuando reproduzca películas en su grabadora de vídeo digital.
Disc Hi-fi Listening	DVD	DIRECT	Seleccione esta plantilla SCENE para disfrutar del sonido de alta fidelidad de los discos de música en su reproductor DVD.
Music Disc Listening 	DVD	STEREO 2ch Stereo	Seleccione esta plantilla SCENE cuando reproduzca discos de música en su reproductor DVD.
Disc Listening	DVD	STEREO 5ch Stereo	Seleccione esta plantilla SCENE cuando reproduzca fuentes de música en su reproductor DVD como música de fondo.
CD Hi-fi Listening	CD	DIRECT	Seleccione esta plantilla SCENE para disfrutar del sonido de alta fidelidad de los discos de música en su reproductor CD.
CD Listening	CD	STEREO 5ch Stereo	Seleccione esta plantilla SCENE cuando reproduzca discos de música en su reproductor CD como música de fondo.
CD Music Listening	CD	STEREO 2ch Stereo	Seleccione esta plantilla SCENE cuando reproduzca fuentes de música en su reproductor CD.
Radio Listening 	TUNER	MUSIC ENHANCER 5ch Enhancer	Seleccione esta plantilla SCENE para disfrutar de programas de radio de FM o AM.
Dock Listening	DOCK	MUSIC ENHANCER 5ch Enhancer	Seleccione esta plantilla SCENE cuando reproduzca música en su iPod colocado en un acoplador universal Yamaha iPod o en un componente Bluetooth conectado al adaptador Bluetooth.
USB Audio Listening	USB	MUSIC ENHANCER 5ch Enhancer	Compruebe esta plantilla SCENE cuando reproduzca música en su dispositivo de memoria USB o en un reproductor de audio portátil USB.
TV Viewing 	DTV/CBL	STRAIGHT	Seleccione esta plantilla SCENE para disfrutar de los programas en general en su TV.
TV Sports Viewing	DTV/CBL	ENTERTAINMENT TV Sports	Seleccione esta plantilla SCENE para disfrutar de los programas de deportes en su TV.
Game Playing	V-AUX	ENTERTAINMENT Game	Seleccione esta plantilla SCENE cuando reproduzca videojuegos.

Creación de sus plantillas SCENE originales

Puede crear sus plantillas SCENE originales para cada botón SCENE. Puede consultar las 16 plantillas SCENE de preajuste para crear las plantillas SCENE originales.

Personalización de las plantillas SCENE de preajuste

Use esta función para personalizar las plantillas SCENE de preajuste.

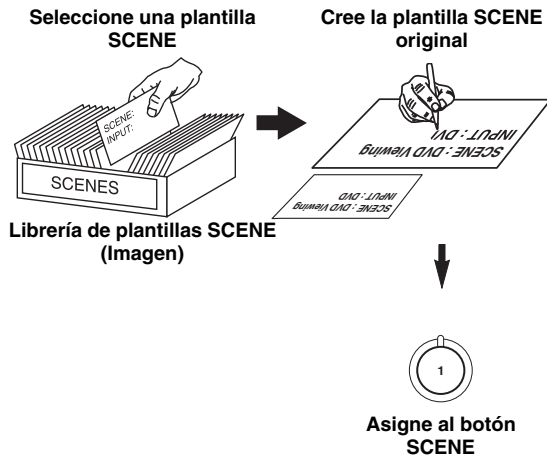

1 Encienda el monitor de vídeo conectado a esta unidad.

2 Mantenga pulsado el botón **SCENE durante 3 segundos.**

La pantalla de personalización de la plantilla SCENE aparece en el monitor de vídeo.



3 segundos

Nota

Cuando la plantilla SCENE que quiera personalizar no esté asignada a ningún botón **SCENE**, pulse repetidamente **AMP** y luego pulse **◀/▶** para recuperar la plantilla deseada SCENE en la pantalla del menú.

3 Pulse **AMP y luego **Δ/∇** para seleccionar el parámetro deseado de la plantilla SCENE y luego **◀/▶** para seleccionar el valor deseado del parámetro seleccionado.**

Puede ajustar los parámetros siguientes para una plantilla SCENE:

- **INPUT:** El componente fuente de entrada
- **MODE:** Los programas de campo acústico activo, el modo STRAIGHT o DIRECT (vea las páginas 39 y 41)
- **NIGHT:** El ajuste del modo de escucha nocturna (vea la página 42)
 - **SYSTEM:** Mantiene el modo de escucha nocturna actual.
 - **CINEMA:** Pone el modo de escucha nocturna en el modo CINEMA.
 - **MUSIC:** Pone el modo de escucha nocturna en el modo MUSIC.

4 Pulse de nuevo el botón **SCENE para confirmar la edición.**



Aparece un asterisco (*) al lado del nombre de la plantilla SCENE original.

Notas

- Una vez asignadas las plantillas SCENE deseadas a los botones **SCENE** correspondientes puede que tenga que establecer la fuente de entrada de la plantilla SCENE en el mando a distancia. Vea la página 32 para conocer detalles.
- Puede crear una plantilla **SCENE** personalizada para cada botón SCENE, y si quiere crear otra plantilla SCENE personalizada, esta unidad escribirá una plantilla nueva sobre la plantilla SCENE personalizada antigua.
- La nueva plantilla sólo estará disponible para el botón asignado **SCENE**.

Cambio de nombre de las plantillas SCENE

Seleccione el nombre de la plantilla SCENE en el paso 3 de “Personalización de las plantillas SCENE de preajuste” y luego pulse **ENTER.**

- Pulse **Δ/∇** para seleccionar el caracter deseado.
- Pulse **◀/▶** para poner “_” (subrayado) debajo del espacio o carácter que desea editar.
- Pulse **RETURN** para cancelar el nombre nuevo.
- Pulse **ENTER** para confirmar el nombre nuevo.

Utilización del mando a distancia con la función SCENE

■ Control de los componentes fuente de entrada en el modo SCENE

Con el mando a distancia puede controlar esta unidad y el componente fuente de entrada. Deberá poner de antemano el código de mando a distancia apropiado para cada fuente de entrada (vea la página 69).

- 1 Pulse el botón **SCENE** deseado en el mando a distancia.
- 2 Pulse los botones deseados en el área * de abajo para controlar el componente fuente de entrada de la plantilla SCENE seleccionada.

■ Ajuste de la fuente de entrada de la plantilla SCENE personalizada en el mando a distancia

Si personaliza la fuente de entrada de la plantilla SCENE seleccionada tendrá que establecer la fuente de entrada de la plantilla SCENE en el mando a distancia para utilizar correctamente el componente fuente de entrada.

Mantenga pulsado el botón **SCENE** y el botón selector de entrada deseado **(3)** durante 3 segundos.



Pulse de nuevo el botón **SCENE** para usar la fuente de entrada.

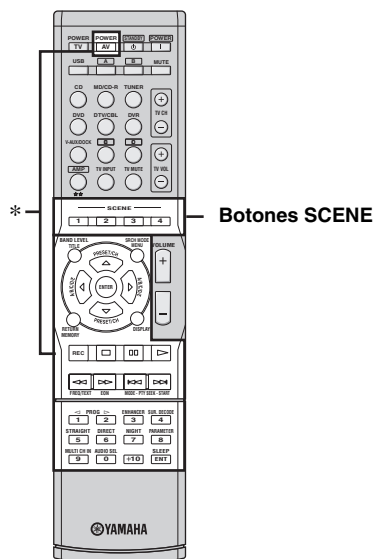

Nota

* Estos botones controlan el componente fuente de entrada. Vea la página 68 para conocer detalles de la función de cada botón.

Reproducción

Precaución

Deberá tener mucho cuidado cuando reproduzca CDs codificados en DTS. Si reproduce un CD codificado en DTS en un reproductor CD incompatible con DTS, sólo oírás ruidos no deseados que podrán dañar sus altavoces. Compruebe si su reproductor CD soporta CDs codificados en DTS. Además, compruebe el nivel de salida del sonido de su reproductor CD antes de reproducir un CD codificado en DTS.

Operaciones básicas

1 Encienda el monitor de vídeo conectado a esta unidad.

2 Pulse repetidamente SPEAKERS para seleccionar los altavoces delanteros que quiera ajustar.

Los indicadores de altavoces respectivos se encienden en el visualizador del panel delantero.

3 Pulse repetidamente INPUT \leftarrow/\rightarrow (o pulse uno de los botones selectores de entrada ③) para seleccionar la fuente de entrada deseada.

El nombre de la fuente de entrada actualmente seleccionada aparece en el visualizador del panel delantero durante unos pocos segundos.

Fuentes de entrada disponibles



Fuente de entrada actualmente seleccionada

4 Inicie la reproducción en el componente de fuente seleccionado o seleccione una emisora.

- Consulte las instrucciones de funcionamiento del componente.
- Vea la página 43 para conocer detalles de las instrucciones for de sintonización de FM/AM.

5 Gire VOLUME (o pulse VOLUME +/-) para ajustar el volumen al nivel de salida deseado.

6 Pulse repetidamente PROGRAM \leftarrow/\rightarrow (o pulse AMP y luego \leftarrow/\rightarrow PROG repetidamente) para seleccionar el programa de campo acústico deseado.

El nombre del programa de campo acústico seleccionado aparece en el visualizador del panel delantero.

Vea la página 38 para conocer detalles de los programas de campos acústicos.



Programa de campo acústico actualmente seleccionado

Notas

- Elija un programa de campo acústico según sus preferencias de escucha, y no se base en el nombre del programa.
- Cuando selecciona una fuente de entrada, esta unidad selecciona automáticamente el último programa acústico utilizado con la fuente de entrada correspondiente.
- Los programas de campo acústico no se pueden seleccionar cuando el componente conectado a los jacks MULTI CH INPUT está seleccionado como fuente de entrada (vea la página 34).
- Cuando se introduzcan señales PCM con una frecuencia de muestreo superior a 48 kHz, esta unidad se pondrá automáticamente en el modo "STRAIGHT" (vea la página 39).
- Para visualizar información de la fuente de entrada actualmente seleccionada en la OSD, vea la página 36 para conocer detalles.

Guía rápida del contenido

Cuando quiera...	Vea la página
Para disfrutar de sonido de alta calidad	41
Ajustar la calidad tonal de los altavoces delanteros	41
Ajuste de los parámetros de programas de campos acústicos	40
Disfrute de fuentes de gama dinámica amplia durante la noche	42
Usar auriculares	35
Seleccionar un decodificador para reproducir fuentes con	39
Puesta automática de esta unidad en el modo de espera.	37

Selección de jacks de entrada de audio (AUDIO SELECT)

Esta unidad dispone de una variedad de jacks de entrada. Use esta función (selección de jack de entrada de audio) para cambiar entre los jacks de entrada cuando hay más de un jack de entrada asignado a la misma fuente de entrada.



- Recomendamos poner el jack de entrada de audio en “AUTO” en la mayoría de los casos.
- Puede ajustar el jack de entrada de audio predeterminado de esta unidad usando “AUDIO SELECT” en “OPTION MENU” (vea la página 65).

Pulse repetidamente **ⓅAUDIO SELECT** (o pulse **④AMP** y luego **⑮AUDIO SEL**) para seleccionar el jack de entrada de audio deseado.

Fuentes de entrada disponibles



Ajuste del jack de entrada de audio actualmente seleccionado

AUDIO SELECT	Función
AUTO	Selecciona automáticamente las señales de entrada en el orden siguiente: (1) HDMI (2) Señales digitales (3) Señales analógicas
HDMI	Selecciona solamente señales HDMI. Si no se introducen señales HDMI no sale sonido.
COAX/OPT	Selecciona solamente señales digitales. Cuando no se introducen señales no sale sonido.
ANALOG	Selecciona solamente señales analógicas. Si no se introducen señales analógicas, no sale sonido.

Nota

Esta función no está disponible cuando no se han asignado jacks de entrada digital (OPTICAL, COAXIAL y HDMI). Además, HDMI no está disponible como ajuste de jack de entrada de audio cuando no se utilizan los jacks HDMI IN DVD y HDMI IN DTV/CBL. Use “INPUT ASSIGNMENT” en “INPUT MENU” para reasignar el jack de entrada respectivo (vea la página 62).

Selección del componente MULTI CH INPUT

Use esta característica para seleccionar el componente conectado a los jacks MULTI CH INPUT (vea la página 18) como fuente de entrada.

Pulse repetidamente **ⓈINPUT** **</>** (o pulse **④AMP** y luego **⑭MULTI CH IN**) para seleccionar MULTI CH).

“MULTI CH” aparece en el visualizador del panel delantero.



Use el menú “MULTI CH SET” en “INPUT MENU” para ajustar el parámetro para MULTI CH INPUT (vea la página 63).

Nota

Las señales de entrada se amplifican y salen directamente sin procesamiento de sonido. Por lo tanto, no podrá activar los programas de campos acústicos, el modo de escucha nocturna, etc. mientras está seleccionado MULTI CH como fuente de entrada.

Visualización del estado actual de esta unidad en un monitor de vídeo

Puede visualizar la información de funcionamiento de esta unidad en un monitor de vídeo.

1 Encienda el monitor de vídeo conectado a esta unidad.

2 Pulse **Ⓜ DISPLAY.**

La pantalla del estado actual aparece en la OSD.

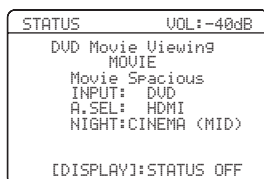

Utilizando el parámetro “OSD-AMP” en “OPTION MENU” (vea la página 64) puede seleccionar el tiempo que el estado actual se va a visualizar en la OSD.

Nota

La señal OSD no sale por los jacks de salida DVR VIDEO OUT y no se grabará.

Uso de sus auriculares

Conecte un par de auriculares con clavija de cable de audio analógico o estéreo al jack **PHONES** del panel delantero.

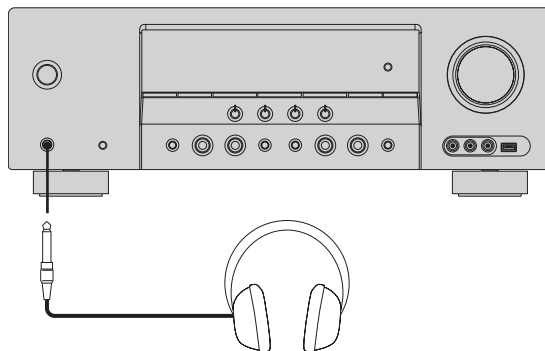

Cuando selecciona un programa de campo acústico, el modo **SILENT CINEMA** se activa automáticamente (vea la página 39).

Notas

- Cuando conecte auriculares no saldrán señales por los terminales de los altavoces.
- Todas las señales de audio Dolby Digital y DTS se mezclan para los auriculares canales delanteros derecho e izquierdo.

Silencia la salida de audio

Pulse **Ⓜ** **MUTE** para silenciar la salida de audio. Pulse de nuevo **Ⓜ** **MUTE** para reanudar la salida de audio.



- También puede girar **Ⓜ** **VOLUME** o pulsar **Ⓜ** **VOLUME +/-** para reanudar la salida de audio.
- Puede ajustar el nivel de silenciamiento usando el parámetro “MUTE TYPE” en “SOUND MENU” (vea la página 60).
- El indicador **MUTE** parpadea en el visualizador del panel delantero cuando se silencia la salida de audio, y desaparece del visualizador cuando se reanuda la salida de audio.

Reproducción de fuentes de vídeo como fondo de una fuente de audio

Puede combinar una imagen de una fuente de vídeo con el sonido de una fuente de audio. Por ejemplo, puede disfrutar escuchando música clásica viendo al mismo tiempo un hermoso paisaje en el monitor de vídeo.

Pulse los botones selectores de entrada (3) para seleccionar una fuente de vídeo y luego seleccione una fuente de audio.

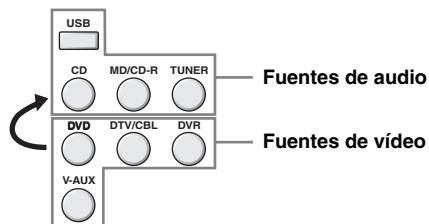

- Puede seleccionar también “MULTI CH” como fuente de audio (vea la página 34). Pulse 4AMP y luego 4MULTI CH IN.
- Ponga el parámetro “BGV” del menú “MULTI CH SET” en el ajuste deseado para seleccionar la fuente de entrada de vídeo de fondo predeterminada de entre las fuentes MULTI CH INPUT (vea la página 63).

Visualización de información de la fuente de entrada

Puede visualizar el formato, la frecuencia de muestreo, el canal, la velocidad de bits y los datos de bandera de la señal de entrada actual.

1 Pulse 4AMP y luego 2MENU.

La visualización “SET MENU” inicial aparece en la OSD.

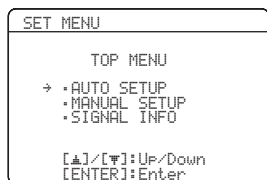

2 Pulse repetidamente 7 para seleccionar “SIGNAL INFO” y luego pulse 7ENTER.

En la OSD aparece la información de audio de la fuente de entrada.

3 Pulse 7</> para cambiar entre las visualizaciones de información de audio y vídeo.

4 Pulse de nuevo 2MENU para salir de “SET MENU”.

Información de audio

Información	Descripciones
FORMAT	Formato de señal. Cuando esta unidad no puede detectar una señal digital se pone automáticamente en el modo de entrada analógica.
SAMPLING	El número de muestras por segundo tomadas de una señal continua para hacer una señal discreta.
CHANNEL	El número de canales de la fuente en la señal de entrada (delantero/surround/LFE). Por ejemplo, una pista de sonido de múltiples canales con 3 canales delanteros, 2 surround y LFE, se visualiza como “3/2/0.1”.
BITRATE	El número de bits que pasan por un punto dado por segundo.
FLAG	Datos de bandera codificados en señales DTS, Dolby Digital o PCM que indican a la unidad que conmute automáticamente los decodificadores.

Nota

“—” aparece cuando esta unidad no puede visualizar la información correspondiente.

Información de vídeo

Información	Descripciones
HDMI SIGNAL	Tipo de señales de vídeo de la fuente y de señales de vídeo que salen por el jack HDMI OUT de esta unidad.
HDMI RES.	Resolución de las señales HDMI de entrada o salida en los jacks HDMI IN/OUT de esta unidad.
HDMI ERROR (Sólo cuando se detecta un error)	Mensaje de error para las fuentes HDMI o dispositivos HDMI conectados. Vea “Error y mensaje de HDMI” para conocer detalles.

Nota

“—” aparece cuando esta unidad no puede visualizar la información correspondiente.

Error y mensaje de HDMI

Mensaje	Causa
DEVICE OVER	El número de componentes HDMI conectados sobrepasa el límite.
HDCP ERROR	Ha fallado la autenticación HDCP.
OUT OF RES.	El monitor conectado no es compatible con la resolución de la señal de vídeo de entrada.

Utilización del temporizador para dormir

Utilice esta función para poner automáticamente esta unidad en el modo de espera después de pasar cierto tiempo.

Pulse **④AMP** y luego pulse repetidamente **ⓈSLEEP** para poner el tiempo.

Cada vez que pulsa **ⓈSLEEP**, el visualizador del panel delantero cambia como se muestra más abajo.

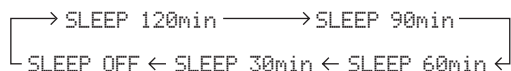

El indicador SLEEP parpadea mientras usted cambia el tiempo del temporizador para dormir. Una vez ajustado el temporizador para dormir, el indicador SLEEP se enciende en el visualizador del panel delantero, y la visualización vuelve al programa de campo acústico seleccionado.



- Para cancelar el temporizador para dormir, pulse **④AMP** y luego pulse repetidamente **ⓈSLEEP** hasta que “SLEEP OFF” aparezca en el visualizador del panel delantero.
- El ajuste del temporizador para dormir también se puede cancelar pulsando **ⒶSTANDBY/ON** (o **ⓈSTANDBY**) para poner esta unidad en el modo de espera.

Programas de campos acústicos

Esta unidad está equipada con una variedad de decodificadores digitales precisos que le permiten disfrutar de la reproducción de múltiples canales de casi cualquier fuente de sonido estéreo o multicanal.

Pulse **PROGRAM** </> (o pulse **AMP** y luego pulse repetidamente **PROG** </>).

El nombre del programa de campo acústico seleccionado aparece en el visualizador del panel delantero.

Notas

- Cuando selecciona una fuente de entrada, esta unidad selecciona automáticamente el último programa acústico utilizado con la fuente de entrada correspondiente.
- Los programas de campo acústico no se pueden seleccionar cuando el componente conectado a los jacks MULTI CH INPUT está seleccionado como fuente de entrada (vea la página 34).
- Cuando se introduzcan señales PCM con una frecuencia de muestreo superior a 48 kHz, esta unidad se pondrá automáticamente en el modo "STRAIGHT" (vea la página 39).



Elija un programa de campo acústico según sus preferencias de escucha, y no se base en el nombre del programa.

Descripciones de programas de campos acústicos

Categoría	Programa	Características
MUSIC	Pop/Rock	Procesamiento CINEMA DSP. Este programa presenta una imagen de un concierto en directo de música popular, rock o jazz. El campo acústico reproduce el espacio de un local muy grande, realzando la viveza de las voces sobre el escenario, los instrumentos solistas y el compas de los instrumentos de acompañamiento.
	Hall	Procesamiento CINEMA DSP. Éste es un campo acústico adecuado para música clásica y de orquestas. El programa usa datos recopilados en una sala de conciertos grande de Munich. Puede disfrutar de una reverberación delicada y hermosa y una atmósfera majestuosa.
	Jazz	Procesamiento CINEMA DSP. El campo acústico es adecuado para música de jazz y "fusion". Éste usa datos recopilados en un famoso club de jazz de New York. Puede disfrutar de reverberaciones claras.
ENTERTAINMENT	Game	Procesamiento CINEMA DSP. Puede disfrutar de efectos de sonido dinámicos y emocionantes en sus videojuegos. El programa le permite sentir la profundidad y el sonido envolvente tridimensional de la fuente de sonido que reproduce, y ofrece efectos de sonido envolvente como los de un cine para sus películas.
	TV Sports	Procesamiento CINEMA DSP. Puede disfrutar de transmisiones deportivas en estéreo y de programas de variedades con un ambiente de sonido en directo. Para las transmisiones deportivas, las voces de los comentaristas se ubican claramente en el centro, mientras que los gritos de ánimo y la atmósfera del estadio se expanden dentro de un margen confortable, y usted podrá sentirse como si estuviera en el estadio.
MOVIE	Movie Spacious	Procesamiento CINEMA DSP. El campo acústico es adecuado para películas, especialmente las de efectos de sonido espectaculares, y es perfecto para las pantallas panorámicas. El programa reproduce una gama dinámica amplia, desde los efectos de sonido mínimos hasta los sonidos potentes.
	Movie Dramatic	Procesamiento CINEMA DSP. Este campo acústico también es adecuado para películas, realzando especialmente los efectos de sonido tridimensionales. Limita la reverberación a un grado moderado, pero reproduce efectos de sonido y música de fondo de manera suave y tridimensional con claridad y con las voces orientadas hacia el centro.
STEREO	2ch Stereo	Mezcla en sentido descendente fuentes de múltiples canales en 2 canales o reproduce fuentes de 2 canales tal y como son.
	5ch Stereo	Procesamiento CINEMA DSP. Al usar este programa aumenta el margen de las posiciones de escucha. Éste es un campo acústico adecuado para música de fondo en fiestas.
MUSIC ENHANCER	2ch Enhancer 5ch Enhancer	Seleccione estos programas para reproducir artefactos de compresión (el formato MP3, por ejemplo) en estéreo de 2 ó 5 canales. Este programa mejora su experiencia al escuchar regenerando las armónicas que faltan en un artefacto de compresión.

Nota

Los programas de campos acústicos de esta unidad son recreaciones de ambientes acústicos verdaderos creadas con mediciones precisas tomadas en salas de conciertos, lugares donde se interpreta música, cines, etc. Por lo tanto puede que usted note variaciones en la intensidad de los reflejos procedentes de cada dirección.

■ Para disfrutar de fuentes de 2 canales usando los decodificadores estándar

Las señales introducidas desde fuentes de 2 canales también se pueden reproducir en múltiples canales.

Pulse **4 AMP** y luego pulse repetidamente **2 SUR. DECODE** para seleccionar un decodificador.

Puede seleccionar entre los decodificadores siguientes dependiendo del tipo de fuente que esté reproduciendo y sus preferencias personales.

Decodificador	Funciones
Pro Logic	Procesamiento Dolby Pro Logic para cualquier fuente
PLII Movie	Procesamiento Dolby Pro Logic II para fuentes de películas
PLII Music	Procesamiento Dolby Pro Logic II para fuentes de música
PLII Game	Procesamiento Dolby Pro Logic II para fuentes de juegos

■ Uso de programas de campos acústicos sin altavoces surround (Virtual CINEMA DSP)

Virtual CINEMA DSP le permite disfrutar de los programas CINEMA DSP sin altavoces surround porque puede crear altavoces virtuales.

Si pone "SUR. L/R SP" en "NONE" (vea la página 58), Virtual CINEMA DSP se activará automáticamente siempre que usted seleccione un programa CINEMA DSP (vea la página 38).

Nota

Virtual CINEMA DSP no se activará aunque "SUR. L/R SP" se ponga en "NONE" (vea la página 58) en los casos siguientes:

- cuando se selecciona "5ch Stereo" (vea la página 38).
- cuando se conecten auriculares al jack PHONES.

■ Para disfrutar de fuentes de múltiples canales y programas de campos acústicos con auriculares (SILENT CINEMA)

SILENT CINEMA le permite disfrutar de la música o sonido de películas de múltiples canales, incluyendo fuentes Dolby Digital y DTS, con auriculares convencionales. SILENT CINEMA se activa automáticamente siempre que usted conecta auriculares al jack PHONES mientras escucha programas de campos acústicos CINEMA DSP (excepto 5ch Stereo) (vea la página 38) Cuando se activa, el indicador SILENT CINEMA se enciende en el visualizador del panel delantero.

■ Para disfrutar de fuentes de entrada sin procesar (Modo de decodificación directa)

Cuando esta unidad está en el modo "STRAIGHT", las fuentes de múltiples canales se decodifican directamente para los canales apropiados sin ningún proceso de efectos adicional. Salen fuentes estéreo de 2 canales desde los altavoces delanteros derecho e izquierdo solamente.

Pulse **M STRAIGHT** (o pulse **4 AMP** y luego pulse **12 STRAIGHT**) para seleccionar "STRAIGHT".

Para desactivar el modo "STRAIGHT", pulse de nuevo **M STRAIGHT** (o pulse **4 AMP** y luego **12 STRAIGHT**) para que desaparezca "STRAIGHT" del visualizador del panel delantero.

■ Edición de parámetros de campos acústicos

Con los parámetros predeterminados en fábrica se puede disfrutar de un sonido de buena calidad. Aunque no necesita cambiar los ajustes iniciales, si podrá cambiar algunos de los parámetros para adaptar mejor la fuente de entrada a su habitación de escucha.

1 Mientras escucha una fuente, pulse **④AMP** y luego **⑦PARAMETER**.

2 Pulse **⑦** Δ / ∇ para seleccionar el parámetro que quiera cambiar.

3 Pulse **⑦** \triangleleft / \triangleright para cambiar el valor de los parámetros.

Nota

Cuando "MEMORY GUARD" en "OPTION MENU" se pone en "ON" (vea la página 64) no puede cambiar valores de parámetros.



Los ajustes iniciales se indican en negrilla bajo cada parámetro.

Para Pop/Rock, Hall, Jazz, Game, TV Sports, Movie Spacious y Movie Dramatic:

Nivel DSP **DSP LEVEL**

Función: Ajusta el nivel de los efectos.

Opciones: **MIN, MID, MAX**

Para 2ch Enhancer y 5ch Enhancer:

Nivel del efecto **EFFECT LEVEL**

Función: Ajusta el nivel de los efectos.

Opciones: **LOW, HIGH**

Para Pro Logic II Music:

Panorama **PANORAMA**

Función: Envía señales estéreo a los altavoces surround y a los altavoces delanteros para obtener un efecto envolvente.

Opciones: **OFF, ON**

Dimensión **DIMENSION**

Función: Ajusta gradualmente el campo acústico hacia la parte delantera o trasera.

Margen de control:

-3 (hacia atrás) a +3 (hacia adelante), el ajuste inicial es STD (estándar).

Ancho central **CT WIDTH**

Función: Ajusta de diversas formas la imagen central de los tres altavoces delanteros. Un valor grande ajusta la imagen central hacia los altavoces delanteros derecho e izquierdo.

Margen de control:

0 (el sonido del canal central sale solamente por el altavoz central) a 7 (el sonido del canal central sale solamente por los altavoces delanteros derecho e izquierdo), el ajuste inicial es 3.

Uso de las características de audio

Para disfrutar de sonido de alta calidad

Use el modo DIRECT para disfrutar del sonido de alta calidad de la fuente seleccionada. Cuando el modo DIRECT esté activado, esta unidad reproducirá la fuente seleccionada con la circuitería de sonido puro.

Pulse \textcircled{N} DIRECT (o pulse $\textcircled{4}$ AMP y luego $\textcircled{13}$ DIRECT) para seleccionar "DIRECT".

Notas

- Los ajustes "TONE CONTROL" y "SOUND MENU" (vea la página 57) (excepto los ajustes de nivel de altavoces) no son efectivos.
- El visualizador del panel delantero reduce su iluminación automáticamente.



Mientras el modo DIRECT está activado, el visualizador del panel delantero se enciende momentáneamente cuando se realiza una operación.

Ajuste de la calidad tonal

Use esta función para ajustar el balance de graves y agudos para los canales de los altavoces delanteros derecho e izquierdo.



Los ajustes de los altavoces y auriculares se guardan independientemente.

1 Pulse repetidamente \textcircled{K} TONE CONTROL para seleccionar la respuesta de alta frecuencia (TREBLE) o de baja frecuencia (BASS).

2 Pulse repetidamente \textcircled{L} PROGRAM $\triangleleft/\triangleright$ para ajustar la respuesta de alta frecuencia (TREBLE) o de baja frecuencia (BASS).

Notas

- Si aumenta o disminuye el sonido de alta o baja frecuencia a niveles extremos, la calidad tonal de los altavoces surround puede que no sea adecuada.
- TONE CONTROL no es eficaz cuando esta unidad está en el modo DIRECT o cuando se selecciona MULTI CH como fuente de entrada.

Ajuste de nivel de los altavoces

Puede ajustar el nivel de salida de cada altavoz mientras escucha una fuente de música. Esto también es posible cuando se reproducen fuentes introducidas por los jacks MULTI CH INPUT.

Nota

Esta operación anulará los ajustes de nivel hechos en "AUTO SETUP" (vea la página 24) y "SP LEVEL" (vea la página 59).

1 Pulse $\textcircled{4}$ AMP y luego $\textcircled{6}$ LEVEL en el mando a distancia, y luego pulse $\textcircled{7}\triangle/\nabla$ para seleccionar el altavoz que quiera ajustar.

Visualizador	Altavoz ajustado
FRONT L	Altavoz delantero izquierdo
FRONT R	Altavoz delantero derecho
CENTER	Altavoz central
SWFR	Altavoz de subgraves
SUR. L	Altavoz surround izquierdo
SUR. R	Altavoz surround derecho



- Los canales de altavoces disponibles son distintos según el ajuste de los altavoces.
- Cuando el monitor de vídeo esté encendido, el menú de ajuste "SPEAKER LEVEL" aparecerá en dicho monitor

2 Pulse $\textcircled{7}\triangleleft/\triangleright$ para ajustar el nivel de salida de los altavoces.

- Pulse $\textcircled{7}\triangleright$ para aumentar el valor.
- Pulse $\textcircled{7}\triangleleft$ para disminuir el valor.
- Margen de control: -10 dB a +10 dB

3 Pulse $\textcircled{6}$ LEVEL para apagar la visualización del ajuste del nivel de los altavoces.

Selección del modo de escucha nocturna

Los modos de escucha nocturna han sido diseñados para facilitar la escucha a volúmenes bajo durante la noche.

1 Pulse ④AMP y luego pulse repetidamente ⑤NIGHT para seleccionar “NIGHT:CINEMA” o “NIGHT:MUSIC”.

Opciones: NIGHT:CINEMA, NIGHT:MUSIC, OFF

- Seleccione “NIGHT:CINEMA” cuando vea películas para reducir la gama dinámica de las pistas de sonido de la película y hacer que los diálogos se oigan fácilmente con volúmenes bajos.
- Seleccione “NIGHT:MUSIC” cuando escuche fuentes de música para oír fácilmente todos los sonidos.
- Seleccione “OFF” si no quiere utilizar esta característica.



Cuando se seleccione un modo de escucha nocturna, el indicador NIGHT se encenderá en el visualizador del panel delantero.

2 Pulse ⑦◀/▶ para ajustar el nivel del efecto mientras “NIGHT:CINEMA” o “NIGHT:MUSIC” aparece en el visualizador del panel delantero.

Effect. Lvl: MID

Opciones: MIN, MID, MAX

- Seleccione “MIN” para la compresión mínima.
- Seleccione “MID” para la compresión estándar.
- Seleccione “MAX” para la compresión máxima.



Los ajustes “NIGHT:CINEMA” y “NIGHT:MUSIC” se guardan independientemente.

Notas

- No puede usar los modos de escucha nocturna en los casos siguientes:
 - cuando se selecciona el modo DIRECT (vea la página 41).
 - cuando el componente conectado a los jacks MULTI CH INPUT está seleccionado como fuente de entrada (vea la página 34).
 - cuando se conecten auriculares al jack PHONES.
- Los modos de escucha nocturna pueden cambiar dependiendo de los ajustes de la fuente de entrada y del sonido surround que usted utilice.

Sintonización de FM/AM

Hay 2 métodos de sintonizar: automático y manual. La sintonización automática es eficaz cuando las señales de emisoras son intensas y no hay interferencias. Si la señal de la emisora que selecciona es débil, sintonícela manualmente. También puede utilizar las funciones de presintonización automática y manual para guardar hasta 40 emisoras.

Sintonización automática

La sintonización automática es eficaz cuando las señales de emisoras son intensas y no hay interferencias.

- 1 Pulse repetidamente **ⓈINPUT** **◀/▶** para que “TUNER” se visualice en el visualizador del panel delantero.
- 2 Pulse **ⓈBAND** para seleccionar la banda de recepción (FM o AM).
- 3 Pulse **ⓈTUNING AUTO/MAN'L** para que el indicador AUTO se encienda en el visualizador del panel delantero.

Se enciende

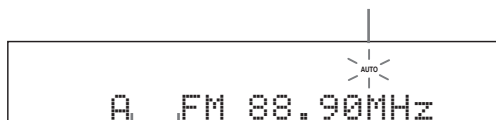

Sin dos puntos (:)

Si aparecen dos puntos (:) en el visualizador del panel delantero no se podrá sintonizar automáticamente.

Pulse **ⓈPRESET/TUNING** para apagar los dos puntos (:).

- 4 Pulse una vez **ⓈPRESET/TUNING/CH** **◀/▶** para iniciar la sintonización automática.

Cuando esta unidad sintoniza una emisora, el indicador TUNED se enciende y la frecuencia de la emisora recibida se muestra en el visualizador del panel delantero.

Se enciende

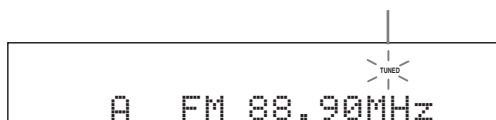

Sintonización manual

Si la señal recibida de la emisora que quiere seleccionar es débil, sintonícela manualmente.

Nota

La sintonización manual de una emisora de FM cambia automáticamente el modo de recepción a mono para aumentar la calidad de la señal.

- 1 Pulse repetidamente **ⓈINPUT** **◀/▶** para que “TUNER” se visualice en el visualizador del panel delantero.
- 2 Pulse **ⓈBAND** para seleccionar la banda de recepción (FM o AM).
- 3 Pulse **ⓈTUNING AUTO/MAN'L** para que el indicador AUTO desaparezca del visualizador del panel delantero.

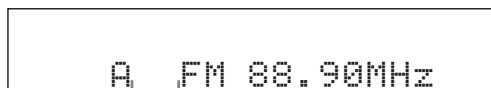

Sin dos puntos (:)

Si aparecen dos puntos (:) en el visualizador del panel delantero no se podrá sintonizar manualmente. Pulse **ⓈPRESET/TUNING** para apagar los dos puntos (:).

- 4 Pulse **ⓈPRESET/TUNING/CH** **◀/▶** para sintonizar manualmente la emisora deseada.



Mantenga pulsado el botón para continuar buscando.

Presintonización automática

Puede utilizar la función de presintonización automática para guardar hasta 40 emisoras de FM de señal intensa (A1 a E8: 8 números de emisoras presintonizadas en cada uno de los 5 grupos de emisoras presintonizadas). Luego puede sintonizar fácilmente cualquier emisora presintonizada seleccionando el número de la misma.

1 Pulse repetidamente \odot INPUT $\triangleleft/\triangleright$ para que “TUNER” se visualice en el visualizador del panel delantero.

2 Pulse \odot BAND para seleccionar “FM” como banda de recepción.

3 Mantenga pulsado \odot MEMORY por más de 3 segundos.

El número de la emisora presintonizada y los indicadores MEMORY y AUTO parpadearán. Después de unos 5 segundos empieza la presintonía automática desde la frecuencia actual y ésta avanza hacia las frecuencias más altas.

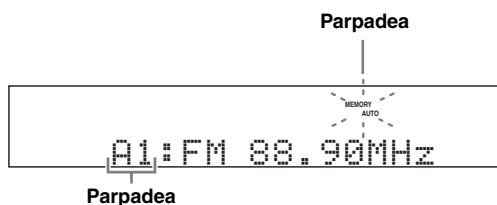

Cuando termina la presintonización automática, el visualizador del panel delantero muestra la frecuencia de la última emisora presintonizada.



Pulsando \odot A/B/C/D/E y luego \odot PRESET/TUNING/CH $\triangleleft/\triangleright$ puede seleccionar el grupo de emisoras presintonizadas y el número de emisoras presintonizadas donde se guardarán las primeras emisoras recibidas.

Notas

- Cualquier dato de emisora guardado bajo un número de emisora presintonizada se cancela al guardar una emisora nueva bajo el mismo número de emisora presintonizada.
- Sólo las emisoras de FM con suficiente intensidad de señal se guardan automáticamente mediante la presintonización automática. Si la emisora que quiere guardar tiene una intensidad de señal débil, sintonícela manualmente y guárdela como se describe en “Presintonización manual” en esta página.
- Sólo las emisoras del sistema de datos de radio se guardan automáticamente mediante la presintonización automática (Modelos de Europa y Rusia solamente).

Presintonización manual

También puede guardar manualmente hasta 40 emisoras (A1 a E8: 8 números de emisoras presintonizadas en cada uno de los 5 grupos de emisoras presintonizadas).

1 Sintonice una emisora automática o manualmente.

Vea la página 43 para conocer las instrucciones de sintonización.

2 Pulse \odot MEMORY.

El indicador MEMORY parpadea en el visualizador del panel delantero durante unos 30 segundos.

3 Pulse repetidamente \odot A/B/C/D/E y \odot PRESET/TUNING/CH $\triangleleft/\triangleright$ para seleccionar un grupo de emisoras presintonizadas (A1 a E8) mientras el indicador MEMORY está parpadeando.

Verifique que los dos puntos (:) aparezcan en el visualizador del panel delantero.

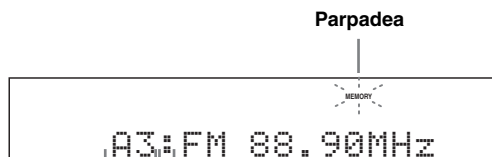

Grupo de emisoras preajustadas y número Dos puntos (:)

4 Pulse \odot MEMORY mientras el indicador MEMORY está parpadeando.

La banda y la frecuencia de la emisora aparecen en el visualizador del panel delantero con el número y grupo de emisoras presintonizadas que usted ha seleccionado.

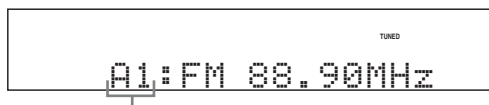

La emisora visualizada ha sido guardada como A1.

Notas

- Cualquier dato de emisora guardado bajo un número de emisora presintonizada se cancela al guardar una emisora nueva bajo el mismo número de emisora presintonizada.
- El modo de recepción (estéreo o mono) se guarda junto con la frecuencia de la emisora.

Selección de emisoras presintonizadas

Puede sintonizar simplemente cualquier emisora deseada seleccionando el grupo de emisoras presintonizadas y el número bajo el cual fue guardada.



Cuando realice esta operación con el mando a distancia, pulse **Ⓜ TUNER** para seleccionar "TUNER" como fuente de entrada.

- 1 Pulse repetidamente **Ⓜ A/B/C/D/E** (o **Ⓜ A/B/C/D/E** $\triangleleft/\triangleright$) para seleccionar el grupo de emisoras presintonizadas deseado (A a E).**

La letra del grupo de emisoras presintonizadas aparece en el visualizador del panel delantero y cambia cada vez que usted pulsa el botón.

- 2 Pulse **Ⓜ PRESET/TUNING/CH** $\triangleleft/\triangleright$ (o **Ⓜ PRESET/CH** \triangle/∇) para seleccionar el número de emisoras presintonizadas (1 a 8).**

Los números y grupos de emisoras presintonizadas aparece en el visualizador del panel delantero junto con la banda y la frecuencia de la emisora.



Puede seleccionar directamente el número de la emisora presintonizada deseada (1 a 8) pulsando los botones numéricos del mando a distancia.

Intercambio de emisora presintonizada

Puede intercambiar las asignaciones de dos emisoras presintonizadas entre ellas. El ejemplo de abajo describe el procedimiento para intercambiar la emisora presintonizada "E1" con "A5".

- 1 Seleccione la emisora presintonizada "E1" utilizando **Ⓜ A/B/C/D/E** y **Ⓜ PRESET/TUNING/CH** $\triangleleft/\triangleright$.**

Vea "Selección de emisoras presintonizadas" en esta página.

- 2 Mantenga pulsado **Ⓜ PRESET/TUNING** por más de 3 segundos.**

"E1" y el indicador MEMORY parpadean en el visualizador del panel delantero.

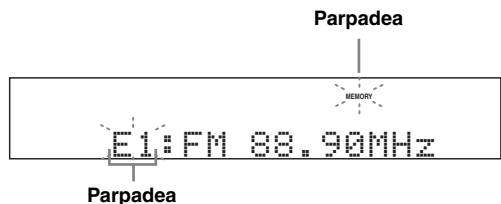

- 3 Seleccione la emisora presintonizada "A5" utilizando **Ⓜ A/B/C/D/E** y **Ⓜ PRESET/TUNING/CH** $\triangleleft/\triangleright$.**

"A5" y el indicador MEMORY parpadean en el visualizador del panel delantero.

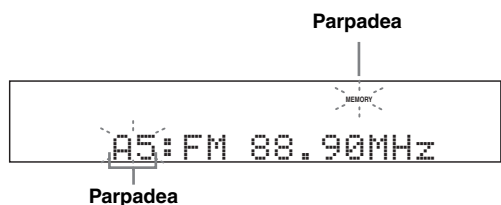

- 4 Pulse de nuevo **Ⓜ PRESET/TUNING**.**

"EXCHANGE E1-A5" aparece en el visualizador del panel delantero y las asignaciones de las dos emisoras presintonizadas se intercambian.

Sintonización del sistema de datos de radio (Modelos de Europa y Rusia solamente)

El sistema de datos de radio es un sistema de transmisión de datos de emisoras FM de muchos países. Esta unidad puede recibir varios datos del sistema de datos de radio como PS (servicio de programas), PTY (tipo de programa), RT (texto de radio), CT (hora), EON (otras redes mejoradas) cuando se reciben emisoras del sistema de datos de radio.

Visualización de información del sistema de datos de radio

Use esta función para visualizar los 4 tipos de información del sistema de datos de radio: PS (servicio de programas), PTY (tipo de programa), RT (texto de radio) y CT (hora). El indicador correspondiente se enciende en el visualizador del panel delantero.

Notas

- Puede seleccionar uno de los modos de visualización del sistema de datos de radio sólo cuando el indicador del sistema de datos correspondiente se enciende en el visualizador del panel delantero. Puede que esta unidad tarde un poco en recibir todos los datos del sistema de datos de radio procedentes de la emisora.
- Sólo puede seleccionar los modos de visualización del sistema de datos de radio que ofrece la emisora.
- Si las señales que están siendo recibidas no son lo suficientemente intensas, esta unidad no podrá utilizar los datos del sistema de datos de radio. En particular, el modo "RT" requiere una gran cantidad de datos y puede no estar disponible incluso cuando otros modos de visualización del sistema de datos de radio sí lo están.
- En caso de una mala recepción, pulse **TUNING** en el panel delantero para que el indicador AUTO desaparezca del visualizador del panel delantero.
- Si la intensidad de la señal se debilita debido a interferencias externas mientras la unidad está recibiendo datos del sistema de datos de radio, puede que la recepción se corte repentinamente y "...WAIT" aparezca en el visualizador del panel delantero.
- Cuando se seleccione el modo "RT", esta unidad podrá visualizar información del programa mediante un máximo de 64 caracteres alfanuméricos, incluyendo la diéresis. Los caracteres no disponibles se visualizan con "_" (subrayado).
- Si la recepción se interrumpe cuando se selecciona el modo "CT", "CT WAIT" aparecerá en el visualizador del panel delantero.

1 Sintonice la emisora deseada del sistema de datos de radio.

- Recomendamos usar la sintonización automática de presintonías para sintonizar las emisoras del sistema de datos de radio (vea la página 44).
- También puede usar el modo PTY SEEK para sintonizar las emisoras presintonizadas deseadas del sistema de datos de radio.

2 Pulse repetidamente **FREQ/TEXT** en el mando a distancia para seleccionar el modo de visualización del sistema de datos de radio.

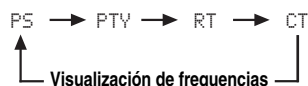

- Seleccione "PS" para visualizar el programa del sistema de datos de radio que está siendo recibido.
- Seleccione "PTY" para visualizar el tipo del programa del sistema de datos de radio que está siendo recibido.
- Seleccione "RT" para visualizar la información del programa del sistema de datos de radio que está siendo recibido.
- Seleccione "CT" para visualizar la hora actual.

Selección del tipo de programa del sistema de datos de radio (Modo PTY SEEK)

Use esta función para seleccionar, según los tipos de programas, el programa de radio deseado de entre todas las emisoras presintonizadas del sistema de datos de radio.



Use la sintonización automática de presintonías para presintonizar emisoras del sistema de datos de radio (vea la página 44).

1 Pulse **③ TUNER** en el mando a distancia para seleccionar “TUNER” como fuente de entrada.

2 Pulse **⑩ PTY SEEK MODE** en el mando a distancia para poner esta unidad en el modo PTY SEEK.

El nombre del tipo de programa o “NEWS” parpadea en el visualizador del panel delantero.



Para cancelar el modo PTY SEEK, pulse de nuevo **⑩ PTY SEEK MODE** en el mando a distancia.

3 Pulse **⑦ PRESET/CH** Δ / ∇ en el mando a distancia para seleccionar el tipo de programa deseado.

El nombre del tipo de programa seleccionado aparece en el visualizador del panel delantero.

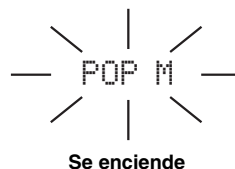

Tipo de programa	Descripciones
NEWS	Noticias
AFFAIRS	Temas actuales
INFO	Información general
SPORT	Deportes
EDUCATE	Educación
DRAMA	Drama
CULTURE	Cultura
SCIENCE	Ciencia
VARIED	Entretenimiento
POP M	Música popular
ROCK M	Música rock
M.O.R. M	Música para todos (escucha fácil)
LIGHT M	Clásica ligera
CLASSICS	Clásica seria
OTHER M	Otra música

4 Pulse **ⓂPTY SEEK START** en el mando a distancia para empezar a buscar todas las emisoras del sistema de datos de radio presintonizadas disponibles.

El nombre del tipo de programa seleccionado parpadea y el indicador PTY HOLD se encienden en el visualizador del panel delantero mientras esta unidad busca emisoras.



Parpadea



Se enciende



Para detener la búsqueda de emisoras, pulse de nuevo **ⓂPTY SEEK START** en el mando a distancia.

Notas

- Esta unidad deja de buscar emisoras cuando encuentra una emisora que emite el tipo de programa seleccionado.
- Si la emisora encontrada no es la que usted quiere, pulse de nuevo **ⓂPTY SEEK START** para reanudar la búsqueda de otra emisora que emita el mismo tipo de programa.

Uso del servicio de datos de otras redes mejoradas (EON)

Use esta función para recibir el servicio de datos EON (otras redes mejoradas) de la red de emisoras del sistema de datos de radio. Una vez seleccionado uno de los 4 tipos de programas del sistema de datos de radio (NEWS, AFFAIRS, INFO o SPORT), esta unidad buscará automáticamente todas las emisoras presintonizadas disponibles que han sido programadas para emitir el servicio de datos EON del tipo de programa seleccionado durante cierto periodo de tiempo. Cuando empieza el servicio de datos EON programado, esta unidad cambia automáticamente a la emisora local que emite los datos de servicio EON y luego vuelve a la emisora nacional después de terminar el servicio de datos EON.

Notas

- Sólo puede usar esta función cuando está disponible el servicio de datos EON.
- El indicador EON se enciende en el visualizador del panel delantero sólo cuando está siendo recibido el servicio de datos EON de una emisora del sistema de datos de radio.

1 Sintonice la emisora deseada del sistema de datos de radio.

2 Asegúrese de que el indicador EON se encienda en el visualizador del panel delantero.

Si el indicador EON no se enciende en el visualizador del panel delantero, seleccione otro programa del sistema de datos de radio para que se encienda el indicador EON.



3 Pulse repetidamente **ⓂEON** del mando a distancia para seleccionar uno de los 4 tipos de programas del sistema de datos de radio (NEWS, AFFAIRS, INFO o SPORT).

El nombre del tipo de programa seleccionado aparece en el visualizador del panel delantero.



Se enciende



Para cancelar la función EON pulse repetidamente **ⓂEON** en el mando a distancia hasta que el nombre del tipo del programa desaparezca y "EON OFF" aparezca en el visualizador del panel delantero.

Uso de un dispositivo de memoria USB o un reproductor de audio portátil USB

Use esta función para disfrutar de los archivos WAV (formato PCM solamente), MP3 y WMA guardados en su dispositivo de memoria USB o reproductor de audio portátil USB conectado al puerto USB del panel delantero de esta unidad.

■ Dispositivos soportados por USB

Esta unidad soporta dispositivos de almacenamiento en masa USB (excepto unidades de disco duro USB) que utilizan el formato FAT 16 o FAT32.

Notas

- En la OSD sólo se visualiza la primera partición (32 GB o menos). No puede seleccionar archivos en otras particiones.
- Se reconocen hasta 8 niveles de jerarquías de directorios y 500 archivos de música por directorio.
- Algunos dispositivos puede que no funcionen bien aunque se cumplan todos los requerimientos.
- Algunos archivos WAV, MP3 y WMA tal vez no se puedan reproducir o produzcan ruido al ser reproducidos.

■ Conexión de un dispositivo de memoria USB o un reproductor de audio portátil USB

Conecte un jack USB de un dispositivo de memoria USB o un reproductor de audio portátil USB al puerto USB del panel delantero de esta unidad.

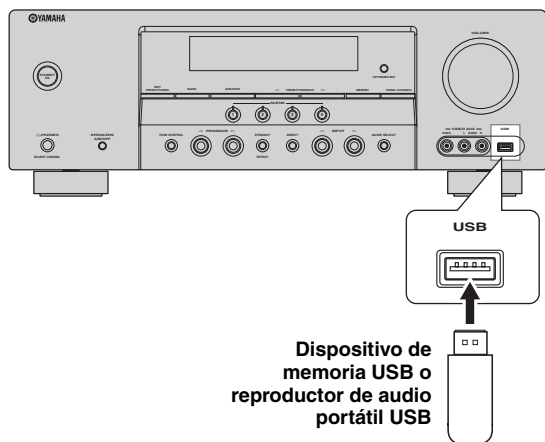

Operación de reproducción

Siga los procedimientos de abajo para disfrutar de la música guardada en su dispositivo USB o en un reproductor de audio portátil USB.

1 Pulse repetidamente **⊙INPUT** $\triangleleft/\triangleright$ (o pulse **ⓈUSB**) para seleccionar USB.

El cursor a la izquierda del indicador USB se enciende en el visualizador del panel delantero, y el contenido previamente reproducido se reproduce automáticamente.

Se enciende

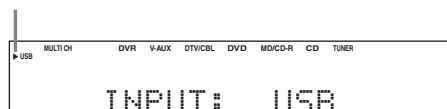

2 Pulse **ⓈDISPLAY** para visualizar la lista inicial de archivos USB.

La lista de archivos USB aparece en la OSD.

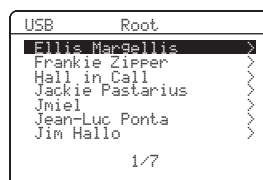

- “>” en la esquina derecha de cada línea de menú indica que se encuentra disponible un menú secundario en el nivel de menú siguiente.
- Cuando esta unidad es el directorio principal, “Root” aparece al lado de “USB”.

3 Pulse \odot Δ / ∇ / \triangleleft / \triangleright en el mando a distancia para seleccionar el archivo deseado.

- Pulse \odot Δ / ∇ para seleccionar el archivo/decodificador deseado.
- Pulse \odot **ENTER** o \odot \triangleright para entrar en la carpeta seleccionada.
- Pulse \odot \triangleleft para volver al nivel de la carpeta anterior.

4 Pulse \odot **ENTER** para reproducir el archivo seleccionado.



- Puede usar \odot \triangleleft / \triangleright para saltar hacia atrás/adelante y \odot \triangleright / \square para iniciar/detener la reproducción independientemente del menú de la OSD.
- Puede establecer los ajustes para el modo de repetición y aleatorio usando los parámetros “USB PLAY STYLE” en “OPTION MENU” (vea la página 66).
- También puede elegir el modo de visualización en el visualizador del panel delantero usando “FL SCROLL” en “OPTION MENU” (vea la página 64).

La función de visualización de información de la reproducción

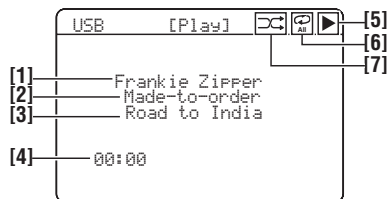

[1] Nombre del artista

[2] Nombre del álbum

[3] Nombre de la canción

[4] Tiempo transcurrido

Nota

Cuando el tiempo transcurrido excede “99:59”, “--:--”, en su lugar aparece la hora.

[5] Icono \blacktriangleright (reproducción)

[6] Iconos ♻ (repetición total), ♻ (repetición única)

Cuando “REPETIR” de “USB PLAY STYLE” en “OPTION MENU” (vea la página 66) se ponga en “OFF” no aparecerá ningún icono en la esquina superior derecha mientras se reproduzcan archivos o carpetas.

[7] Icono ♻ (aleatoria)

Cuando “SHUFFLE” de “USB PLAY STYLE” en “OPTION MENU” (vea la página 66) se ponga en “OFF” no aparecerá ningún icono en la esquina superior derecha mientras se reproduzcan archivos o carpetas.

Utilización iPod™

Una vez acoplado su iPod en un acoplador universal Yamaha iPod (como el YDS-10, vendido separadamente) conectado al terminal DOCK de esta unidad (vea la página 19), usted podrá disfrutar de la reproducción de su iPod usando el mando a distancia suministrado. También podrá usar el modo Compressed Music Enhancer de esta unidad para mejorar la calidad del sonido de los artefactos de compresión (como el formato MP3) guardados en su iPod (vea la página 19).

Notas

- Sólo son compatibles los iPod (Click and Wheel), iPod nano y iPod mini.
- Algunas funciones pueden no ser compatibles dependiendo del modelo o de la versión del software de su iPod.



- Para conocer una lista completa de los mensajes de estado que aparecen en el visualizador del panel delantero y en la OSD, vea la sección "iPod" en "Solución de problemas" en la página 78.
- Una vez colocado su iPod en un acoplador universal Yamaha iPod, esta unidad empieza a transmitir señales con su iPod.
- Una vez completada la conexión entre su iPod y esta unidad, "iPod connected" aparece en el visualizador del panel delantero y el indicador DOCK se enciende en el visualizador del panel delantero.
- Sólo las señales de vídeo y audio analógico de su iPod son introducidas en el terminal DOCK, y las señales de audio analógico pueden salir por los jacks AUDIO OUT (REC) analógicos para la grabación.

Control iPod™

Puede controlar su iPod cuando se selecciona "V-AUX" como fuente de entrada. Las operaciones de su iPod se pueden hacer con la ayuda de la OSD de esta unidad (modo de examen de menú) o sin ella (modo remoto sencillo).

■ Operación en el mando a distancia

Antes de hacer las operaciones siguientes, pulse

③ **V-AUX/DOCK.**

Botón	Función
⑦ ENTER	Menú posterior
△	Menú arriba
▽	Menú abajo
◀	Menú anterior
▶	Menú posterior
⑨ ◀◀	Búsqueda hacia atrás (Mantenga pulsado)
▶▶	Búsqueda hacia atrás (Mantenga pulsado)
◀◀	Salto hacia atrás
▶▶	Salto hacia adelante
⏏	Pausa (Modo de examinar menú) Reproducción/Pausa (Modo de mando a distancia sencillo)
▶	Reproducción (Modo de examinar menú) Reproducción/Pausa (Modo de mando a distancia sencillo)
⑪ MENU	Menú anterior
⑫ DISPLAY	Visualizador

■ Control de iPod en el modo remoto sencillo

Puede realizar las operaciones básicas de su iPod (reproducción, parada, salto, etc.) usando el mando a distancia suministrado sin la ayuda de la OSD de esta unidad.



- Puede ver las fotos o videoclips guardados en su iPod (algunos modelos solamente).
- Las operaciones también se pueden hacer con los controles de su iPod.

■ Control iPod en el modo de examen de menú

Puede hacer las operaciones avanzadas de su iPod usando el mando a distancia suministrado cuando conecta esta unidad y un monitor empleando la conexión VIDEO. En la OSD puede examinar las canciones guardadas en su iPod. Además puede cambiar o hacer ajustes para su iPod según sus preferencias particulares.



- El nombre de la canción que está siendo reproducida aparece también en el visualizador del panel delantero según el parámetro “FL SCROLL” en “OPTION MENU” (vea la página 64).
- Puede seleccionar el tiempo que el menú iPod y la información de reproducción se van a visualizar en la OSD usando para ello “OSD-SOURCE” en “OPTION MENU” (vea la página 64).

Notas

- Las operaciones no se pueden hacer con los controles de su iPod.
- El logotipo Yamaha aparece en la ventana de visualización de su iPod.
- Hay algunos caracteres que no se pueden visualizar en el visualizador del panel delantero ni en la OSD de esta unidad. Estos caracteres son reemplazados por subrayado “_”.
- Los parámetros “Settings” sólo se pueden cambiar o ajustar en la OSD. Pulse repetidamente **ENTER** para cambiar entre los ajustes de parámetros “Settings”.
- En la OSD no podrá examinar las fotos ni los videoclips que haya almacenado en su iPod. Use el modo de mando a distancia sencillo para disfrutar viendo fotos o videoclips guardados en su iPod.

1 Pulse **V-AUX/DOCK** y luego **DISPLAY**.

En la OSD aparece la visualización siguiente.



2 Pulse **UP/DOWN/LEFT/RIGHT** para navegar por el menú iPod y luego pulse **ENTER** para empezar a reproducir la canción seleccionada.

Opciones: Playlists (listas de reproducción), Artists (artistas), Albums (álbumes), Songs (canciones), Genres (géneros), Composers (compositores), Settings (ajustes)

- Playlists > Songs
- Artists > Albums > Songs
- Albums > Songs
- Songs
- Genres > Artists > Albums > Songs
- Composers > Albums > Songs
- Settings > Shuffle, Repeat

Aleatoria Shuffle

Utilice esta función para reproducir canciones o álbumes en orden aleatorio en esta unidad.

Opciones: Off, Songs, Albums

- Seleccione “Off” para desactivar esta función.
- Seleccione “Songs” para reproducir canciones en orden aleatorio en esta unidad.
- Seleccione “Albums” para reproducir álbumes en orden aleatorio en esta unidad.



Cuando “Shuffle” se ponga en otro modo que no sea “Off”, “” aparecerá en la esquina superior derecha mientras las canciones o álbumes cambian aleatoriamente.

Repetición Repeat

Utilice esta función para repetir una canción o una serie de canciones en esta unidad.

Opciones: Off, One, All

- Seleccione “Off” para desactivar esta función.
- Seleccione “One” para repetir una canción en esta unidad.
- Seleccione “All” para repetir una serie de canciones en esta unidad.



Cuando “Repeat” se ponga en otro modo que no sea “Off”, “” o “” aparecerá en la esquina superior derecha mientras se repite una canción o una serie de canciones.

■ La función de visualización de información de la reproducción

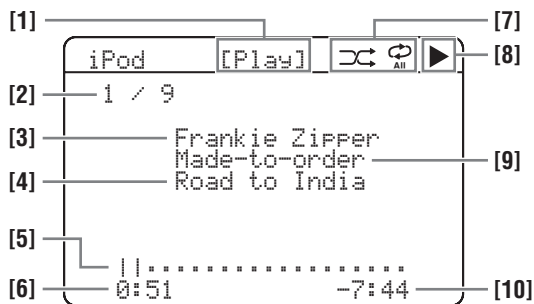

[1] Estado de reproducción

[2] Número de pista/número total de pistas

[3] Nombre del artista

[4] Título de la canción

[5] Barra de progreso

[6] Tiempo transcurrido

[7] Iconos de reproducción aleatoria y repetición de reproducción

[8] **▶** (reproducción), **||** (pausa), **⏭** (búsqueda en avance) y **⏮** (búsqueda en retroceso)

[9] Nombre del álbum

[10] Tiempo restante

Utilización de componentes Bluetooth™

Puede conectar un adaptador Yamaha Bluetooth (como el YBA-10, vendido separadamente) al terminal DOCK de esta unidad y disfrutar del contenido musical guardado en su componente Bluetooth (reproductor de música portátil, por ejemplo) sin tener que usar cables entre esta unidad y el componente Bluetooth. Necesita “vincular” de antemano el adaptador Bluetooth conectado y su componente Bluetooth.

Vinculación del adaptador Bluetooth™ y su componente Bluetooth™

La vinculación deberá hacerse cuando se usa un componente Bluetooth con el adaptador Bluetooth conectado a esta unidad por primera vez o si se han detectado datos de vinculación. “Vinculación” se refiere a la operación de registrar un componente Bluetooth para las comunicaciones Bluetooth.



- Sólo necesita hacer la vinculación para la primera vez que usa el componente Bluetooth con el adaptador Bluetooth.
- La vinculación requiere hacer operaciones en esta unidad y en el otro componente con el que se van a establecer comunicaciones Bluetooth. Si es necesario, consulte el manual de instrucciones del otro componente.

Hay dos métodos de vinculación: vinculación usando “START PAIRING” en “SET MENU” y vinculación rápida.

■ Vinculación usando “SET MENU”

Use esta función para la vinculación con el monitor de vídeo. “START PAIRING” y “INPUT MENU” para conocer detalles. Vea la página 62 para conocer detalles.

■ Vinculación rápida

Para garantizar la seguridad se establece un límite de 8 minutos para la operación de vinculación. Se le recomienda leer y entender completamente todas las instrucciones antes de empezar.

1 Pulse repetidamente **ⓈINPUT** (o pulse **ⓈV-AUX/DOCK**) para seleccionar “V-AUX” como fuente de entrada.

2 Encienda el componente Bluetooth con el que quiere hacer la vinculación.

3 Mantenga pulsado **ⓈBAND** (o **ⓈBAND**) durante 3 segundos.

Una vez que el adaptador Bluetooth empieza la vinculación, “Searching...” aparecerá durante un momento. Mientras el adaptador Bluetooth está en el modo de vinculación, el indicador DOCK parpadeará en el visualizador del panel delantero.



Para cancelar la vinculación, pulse de nuevo **ⓈBAND** (o **ⓈBAND**).

Nota

Si el adaptador Bluetooth no está conectado al terminal DOCK de esta unidad, “No BT adapter” aparecerá en el visualizador del panel delantero.

4 Verifique que el componente Bluetooth detecte el adaptador Bluetooth.

Si el componente Bluetooth detecta el adaptador Bluetooth, “YBA-10 YAMAHA” (ejemplo) aparecerá en la lista de aparatos Bluetooth.

5 Seleccione el adaptador Bluetooth en la lista de aparatos Bluetooth y luego introduzca la clave “0000” en el componente Bluetooth.

Cuando la vinculación termina bien, “Completed” aparece en el visualizador del panel delantero.

Nota

El adaptador Yamaha Bluetooth se puede vincular con un máximo de ocho componentes Bluetooth. Cuando la vinculación se hace bien con un noveno componente y se registran los datos de vinculación, los datos de vinculación del componente menos usado recientemente se cancelan.

Reproducción del componente Bluetooth™

1 Pulse repetidamente **ⓈINPUT** (o pulse **ⓈV-AUX/DOCK**) para seleccionar “V-AUX” como fuente de entrada.

2 Inicie la reproducción en su componente Bluetooth.

Cuando el adaptador Bluetooth conectado detecta el componente Bluetooth, “BT connected” y el indicador DOCK aparecen en el visualizador del panel delantero.



- Cuando pulsa **ⓈENTER**, el adaptador Bluetooth conectado busca y se conecta al último componente Bluetooth conectado. Si el adaptador Bluetooth no puede encontrar el componente Bluetooth, “Not found” aparece en el visualizador del panel delantero.
- Para desconectar el adaptador Bluetooth del componente Bluetooth, pulse **ⓈRETURN**.

Grabación

Los ajustes de grabación y otras operaciones se realizan en los componentes de grabación. Consulte las instrucciones de manejo de esos componentes.

Notas





- Cuando esta unidad se ponga en el modo de espera, usted no podrá grabar entre otros componentes conectados a esta unidad.
- Los ajustes TONE CONTROL (vea la página 41) y VOLUME, los niveles de los altavoces (vea la página 41) y los programas de campos acústicos (vea la página 38) no afectan al material grabado.
- No se puede grabar la fuente conectada a los jacks MULTI CH INPUT de esta unidad.
- Las señales digitales introducidas en los jacks DIGITAL INPUT no salen a los jacks analógicos AUDIO OUT (REC) para la grabación. Por lo tanto, si su componente está conectado para proporcionar solamente señales digitales, usted no podrá grabar la fuente.
- Una fuente de entrada no sale por el mismo canal OUT (REC).
- Las señales de audio introducidas en el terminal DOCK pueden salir por los jacks AUDIO OUT (REC) analógicos para la grabación.
- Una vez que haya conectado un componente de grabación a esta unidad, mantenga el componente encendido mientras utiliza esta unidad. Si se apaga el componente, esta unidad tal vez distorsione el sonido de otros componentes.
- Verifique las leyes del copyright de su país para grabar CDs, programas de radio, etc. La grabación de materiales protegidos por copyright puede infringir esas leyes.



Haga una grabación de prueba antes de empezar a grabar realmente.

Si reproduce una fuente de vídeo que utiliza señales codificadas para impedir copiarlas, la propia imagen podrá distorsionarse debido a esas señales.

1 Encienda todos los componentes conectados.

2 Pulse repetidamente  INPUT  /  (o pulse uno de los botones selectores de entrada () para seleccionar la fuente de la que desea grabar.

3 Inicie la reproducción en el componente seleccionado o seleccione una emisora.

4 Inicie la grabación en el componente de grabación.

SET MENU

Para realizar una variedad de ajustes del sistema y personalizar el funcionamiento de esta unidad puede utilizar los parámetros siguientes en "SET MENU". Cambie los ajustes iniciales (en negrita debajo de cada parámetro) para reflejar las necesidades de su ambiente de escucha.

■ **Ajuste automático** AUTO SETUP

Use esta función para ajustar automáticamente los altavoces y los parámetros del sistema (vea la página 24).

■ **Ajuste manual** MANUAL SETUP

Use esta función para ajustar manualmente los altavoces y los parámetros del sistema.

Menú de sonido 1 SOUND MENU

Parámetro	Características	Página
A)SPEAKER SET	Selecciona el tamaño de cada altavoz, los altavoces para la salida de señal de frecuencia baja, la frecuencia de transición y la ubicación de los altavoces delanteros conectados a los terminales FRONT B.	57
B)SP LEVEL	Ajusta el nivel de salida de cada altavoz.	59
C)SP DISTANCE	Ajusta el tiempo de retardo de cada altavoz.	59
D)CENTER GEO	Ajusta la calidad tonal del altavoz central.	60
E)LFE LEVEL	Ajusta el nivel de salida del canal LFE para las señales Dolby Digital o DTS.	60
F)DYNAMIC RANGE	Ajusta la gama dinámica de las señales Dolby Digital o DTS.	60
G)AUDIO SET	Ajusta el nivel de silenciamiento, el retardo de audio, el nivel de sonido máximo y el nivel de sonido inicial.	60
H)HDMI SET	Selecciona si se van a reproducir señales de audio HDMI en esta unidad o en otro componente HDMI conectado al jack HDMI OUT.	61

Menú de entrada 2 INPUT MENU

Parámetro	Características	Página
A)INPUT ASSIGNMENT	Asigna los jacks de entrada de esta unidad según el componente que vaya a utilizar.	62
B)INPUT RENAME	Cambia el nombre de la fuente de entrada.	62
C)VOLUME TRIM	Ajusta el volumen de salida de cada fuente de entrada.	63
D)DECODER MODE	Selecciona el modo del decodificador para las fuentes conectadas a los jacks DIGITAL INPUT del panel trasero de esta unidad.	63
E)MULTI CH SET	Selecciona la fuente de vídeo reproducida en el fondo de las fuentes introducidas por los jacks MULTI CH INPUT.	63

Menú de opciones 3 OPTION MENU

Parámetro	Características	Página
A)DISPLAY SET	Ajusta el brillo del visualizador del panel delantero y la forma en que se visualiza la información iPod.	64
B)MEMORY GUARD	Bloquea los parámetros de los programs de campos acústicos y otros ajustes "SET MENU".	64
C)AUDIO SELECT	Designa el ajuste de selección de jack de entrada de audio predeterminado para las fuentes de entrada conectadas a los jacks DIGITAL INPUT cuando usted conecta la alimentación de esta unidad.	65
D)PARAM. INI	Inicializa los parámetros de un grupo de programas de campos acústicos.	65
E)BLUETOOTH SET	Vincule el adaptador Yamaha Bluetooth conectado (tal como el YBA-10, vendido separadamente) con un componente Bluetooth (vea la página 53).	65
F)USB PLAY STYLE	Ajusta el estilo de reproducción de una fuente USB.	66

■ Información de señal SIGNAL INFO

Use esta función para comprobar la información de la señal de audio (vea la página 36).

Utilización SET MENU

Utilice el mando a distancia para acceder y ajustar cada parámetro.



Puede cambiar los parámetros "SET MENU" mientras esta unidad reproduce sonido.

1 Pulse ④AMP y luego pulse ②MENU para entrar en "SET MENU".

La visualización "SET MENU" inicial aparece en la OSD.

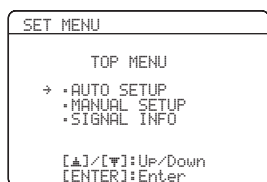

2 Pulse ⑦Δ / ▽ para seleccionar "MANUAL SETUP".

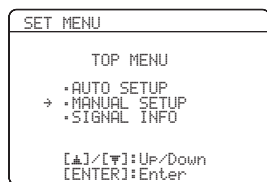

3 Pulse ⑦ENTER para introducir "MANUAL SETUP".

La visualización "MANUAL SETUP" aparece en la OSD.

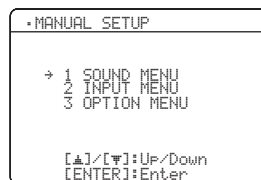

4 Pulse ⑦Δ / ▽ / < / > y ⑦ENTER para seleccionar y cambiar el parámetro.

- Pulse ⑦Δ / ▽ para seleccionar el menú o parámetro deseado.
- Pulse ⑦< / > para cambiar el valor de los parámetros.
- Pulse ⑦ENTER para entrar en el menú seleccionado o para confirmar el parámetro.
- Pulse ⑧RETURN para volver al nivel de menú anterior.

5 Pulse ②MENU para salir de "SET MENU".

1 SOUND MENU

Use este menú para regular manualmente los ajustes de cualquier altavoz o compensar los retardos en el procesamiento de las señales de vídeo cuando se usan proyectores o monitores LCD.

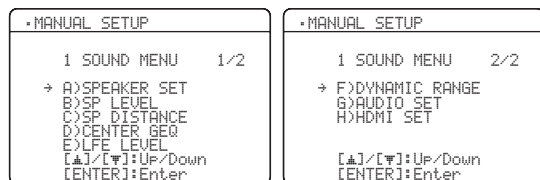

■ Ajustes de los altavoces A) SPEAKER SET

Use esta función para ajustar manualmente cualquier altavoz.

Ajuste de altavoces FRONT B FRONT B

Use esta función para seleccionar la ubicación de los altavoces delanteros conectados a los terminales FRONT B.

Opciones: **FRONT**, ZONE B



- Seleccione "FRONT" para encender o apagar SPEAKERS A y B cuando los altavoces conectados a los terminales FRONT B estén establecidos en la zona principal.
- Seleccione "ZONE B" si los altavoces conectados a los terminales FRONT B están en otra zona. Si SPEAKERS A se apaga y SPEAKERS B se enciende, todos los altavoces, incluyendo el de subgraves en la zona principal, se silencian y esta unidad sólo da salida al sonido por los terminales FRONT B.

Notas

- Si conecta auriculares al jack PHONES de esta unidad, el sonido saldrá por los auriculares y por los terminales FRONT B cuando "FRONT B" se ponga en "ZONE B".
- Si se selecciona un programa DSP cuando "FRONT B" está en "ZONE B", esta unidad se pondrá automáticamente en el modo Virtual CINEMA DSP (vea la página 39).

La sección del altavoz de graves de un altavoz es 16 cm o más: grande

La sección del altavoz de graves de un altavoz es 16 cm o menos: pequeño

Altavoces delanteros FRONT SP

Opciones: **SMALL**, **LARGE**

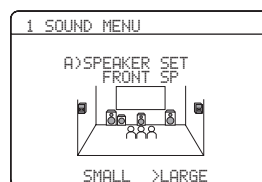

Cuando los altavoces delanteros son grandes

Seleccione "LARGE" (grande).

Cuando los altavoces delanteros son pequeños

Seleccione "SMALL" (pequeño).

Nota

Cuando "LFE/BASS OUT" se ponga en "FRONT" (vea la página 58), usted sólo podrá seleccionar "LARGE" en "FRONT SP". Si el valor de "FRONT SP" se pone de antemano en otro ajuste que no sea "LARGE", esta unidad cambiará automáticamente el valor a "LARGE".

Altavoz central CENTER SP

Opciones: **NONE**, **SML**, **LRG**

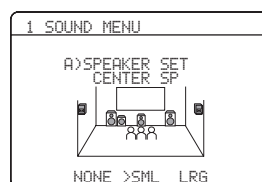

Cuando el altavoz central es grande

Seleccione "LRG" (grande).

Cuando el altavoz central es pequeño

Seleccione "SML" (pequeño).

Cuando no use el altavoz central

Seleccione "NONE" (ninguno). Las señales del canal central se dirigen a los altavoces delanteros derecho e izquierdo.

Altavoces surround derecho/izquierdo SUR. L/R SP

Opciones: NONE, SML, LRG

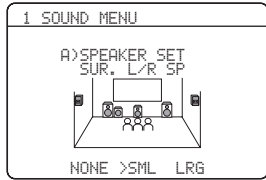

Cuando los altavoces surround son grandes

Seleccione "LRG" (grande).

Cuando los altavoces surround son pequeños

Seleccione "SML" (pequeño).

Cuando no use los altavoces surround

Seleccione "NONE" (ninguno). Esta unidad se pone en el modo Virtual CINEMA DSP (vea la página 39).

Salida de graves LFE LFE/BASS OUT

Use esta función para seleccionar los altavoces que dan salida al LFE (efecto de baja frecuencia) y a las señales de baja frecuencia.

Opciones: SWFR, FRNT, BOTH

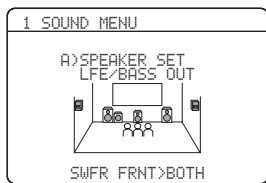

Cuando una altavoz de subgraves está conectado a esta unidad y usted quiere obtener un sonido de graves natural

Seleccione "SWFR" (altavoz de subgraves). Las señales LFE, así como también las señales de baja frecuencia de otros altavoces puestos en "SML" (o "SMALL"), se dirigen al altavoz de subgraves.

Cuando una altavoz de subgraves está conectado a esta unidad y usted quiere obtener un sonido de graves profundo

Seleccione "BOTH" (ambos) Las señales de baja frecuencia de cualquier fuente salen por el altavoz de subgraves. Las señales LFE, así como también las señales de baja frecuencia de otros altavoces puestos en "SML" (o "SMALL"), se dirigen al altavoz de subgraves. Las señales de baja frecuencia de los canales delantero derecho e izquierdo se dirigen a los altavoces delanteros derecho e izquierdo y al altavoz de subgraves independientemente del ajuste "FRONT SP" (vea la página 57).

Cuando no use un altavoz de subgraves

Seleccione "FRNT" (delantero). Las señales LFE, las señales de baja frecuencia de los canales delanteros derecho e izquierdo y las señales de baja frecuencia de otros altavoces puestos en "SML" (o "SMALL") se dirigen todas a los altavoces delanteros derecho e izquierdo independientemente del ajuste "FRONT SP" (vea la página 57).

Crossover CROSS OVER

Use esta función para seleccionar una frecuencia de cruce de todos los altavoces puestos en "SML" (o "SMALL") en "SPEAKER SET" (vea las páginas 57). Todas las frecuencias por debajo de la seleccionada se enviarán al altavoz de subgraves o a los altavoces delanteros dependiendo del ajuste de "LFE/BASS OUT" en "SPEAKER SET" (vea las páginas 57).

Opciones: 40Hz, 60Hz, **80Hz**, 90Hz, 100Hz, 110Hz, 120Hz, 160Hz, 200Hz



Fase de subgraves SUBWOOFER PHASE

Use esta función para cambiar la fase de su altavoz de subgraves si el sonido grave no es suficiente o no suena claro.

Opciones: **NORMAL**, REVERSE

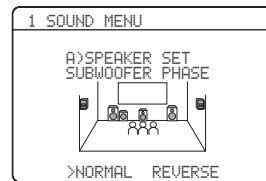

- Seleccione "NORMAL" si no quiere invertir la fase de su altavoz de subgraves.
- Seleccione "REVERSE" para invertir la fase de su altavoz de subgraves.

■ Nivel de altavoces B)SP LEVEL

Use esta función para ajustar manualmente el nivel de salida de cada altavoz.

Margen de control: -10 a +10 dB

Paso de control: 1 dB

Ajuste inicial: 0 dB

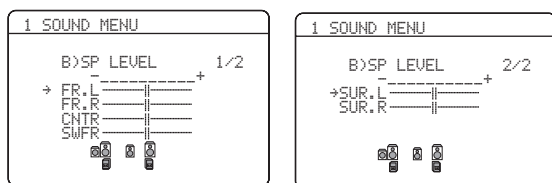

SP LEVEL	Altavoz ajustado
FR. L	Altavoz delantero izquierdo
FR. R	Altavoz delantero derecho
CNTR	Altavoz central
SWFR	Altavoz de subgraves
SUR. L	Altavoz surround izquierdo
SUR. R	Altavoz surround derecho

Nota

Los canales de altavoces disponibles son distintos según el ajuste de los altavoces.

■ Distancia de altavoces C)SP DISTANCE

Utilice esta función para ajustar manualmente la distancia de cada altavoz y el retardo aplicado al canal respectivo.

Lo ideal sería que cada altavoz estuviese a la misma distancia de la posición de escucha principal. Sin embargo, esto es imposible en la mayoría de las casas. Por lo tanto, al sonido de cada altavoz se le debe aplicar cierto retardo para que todos los sonidos lleguen a la posición de escucha al mismo tiempo.

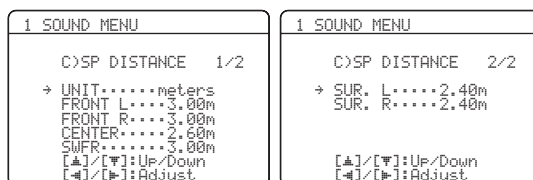

Unidad UNIT

Opciones: meters (m), feet (ft)

Ajuste inicial:

[Modelos de EE.UU. y Canadá]: feet (ft)

[Otros modelos]: meters (m)

- Seleccione "meters" para ajustar las distancias de los altavoces en metros.
- Seleccione "feet" para ajustar las distancias de los altavoces en pies.

Distancias de altavoces

Margen de control: 0,30 a 24,00 m (1.0 a 80.0 ft)

Paso de control: 0,10 m (0.5 ft)

Ajuste inicial:

FRONT L/FRONT R/SWFR: 3,00 m (10.0 ft)

CENTER: 2,60 m (8.5 ft)

SUR. L/SUR. R: 2,40 m (8.0 ft)

SP DISTANCE	Altavoz ajustado
FRONT L	Altavoz delantero izquierdo
FRONT R	Altavoz delantero derecho
CENTER	Altavoz central
SWFR	Altavoz de subgraves
SUR. L	Altavoz surround izquierdo
SUR. R	Altavoz surround derecho

Nota

Los canales de altavoces disponibles son distintos según el ajuste de los altavoces.

■ **Ecualizador para altavoz central**

D>CENTER GEQ

Use esta función para ajustar el ecualizador gráfico de 5 bandas (100Hz, 300Hz, 1kHz, 3kHz y 10kHz) del canal central, para que la calidad tonal del altavoz central concuerde con la de los altavoces delanteros. Mientras escucha la fuente actualmente seleccionada o un tono de prueba puede hacer ajustes.

Margen de control: -6,0 a +6,0 dB

Paso de control: 0,5 dB

Ajuste inicial: 0 dB

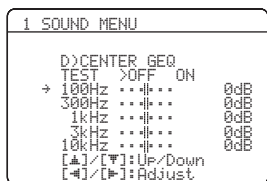

Tono de prueba TEST

Use esta función para hacer ajustes para “CENTER GEQ” mientras escucha un tono de prueba.

Opciones: **OFF, ON**

- Seleccione “OFF” para detener los tonos de prueba y dar salida a la fuente actualmente seleccionada.
- Seleccione “ON” para dar salida a tonos de prueba desde los altavoces central y delantero izquierdo.

■ **Nivel de efectos de baja frecuencia**

E>LFE LEVEL

Use esta función para ajustar el nivel de salida del canal LFE (efecto de baja frecuencia) según la capacidad de su altavoz de subgraves o auriculares. El canal LFE lleva efectos especiales de baja frecuencia que sólo se agregan a ciertas escenas. Este ajuste es efectivo cuando la señal de entrada contiene el canal LFE.

Margen de control: -20 a 0 dB

Paso de control: 1 dB

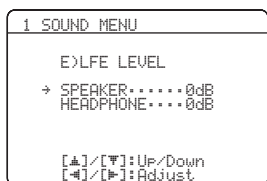

Altavoz SPEAKER

Ajusta el nivel LFE de los altavoces.

Auriculares HEADPHONE

Ajusta el nivel LFE de los auriculares.

Nota

Dependiendo de los ajustes de “LFE/BASS OUT” (vea la página 58), algunas señales puede que salgan por el jack SUBWOOFER OUTPUT.

■ **Gama dinámica F>DYNAMIC RANGE**

Use esta función para seleccionar la compresión de gama dinámica que va a ser aplicada a sus altavoces o auriculares. Este ajuste sólo es eficaz cuando esta unidad decodifica señales Dolby Digital y DTS.



Altavoz SPEAKER

Ajusta la compresión de los altavoces.

Auriculares HEADPHONE

Ajusta la compresión de los auriculares.

Opciones: **MIN, STD, MAX**

- Seleccione “MIN” (mínimo) si escucha normalmente con niveles de sonido bajos.
- Seleccione “STD” (estándar) para uso general.
- Seleccione “MAX” (máximo) para conservar la mayor cantidad de gama dinámica.

■ **Ajustes de audio G>AUDIO SET**

Use esta función para hacer los ajustes de audio generales de esta unidad.

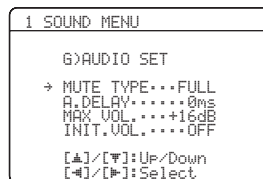

Tipo de silenciamiento MUTE TYPE

Use esta función para ajustar cuánto va a reducir la función de silenciamiento el volumen de salida (vea la página 35).

Opciones: **FULL, -20 dB**

- Seleccione “FULL” para silenciar completamente toda la salida de sonido.
- Seleccione “-20 dB” para reducir el volumen actual en 20 dB.

Retardo de audio A. DELAY

Use esta función para retrasar la salida de sonido y sincronizarla con la imagen de vídeo. Esto puede ser necesario cuando utilice ciertos proyectores o monitores LCD.

Margen de control: **0** a 160 ms

Paso de control: 1 ms

Volumen máximo MAX.VOL.

Use esta función para ajustar el nivel de sonido máximo. Esta función es útil para evitar el sonido alto inesperado causado por error. Por ejemplo, la gama de volúmenes original es de -80 dB a +16 dB. Sin embargo, cuando "MAX VOL." se pone en -5 dB, la gama de volúmenes es de -80 dB a -5 dB.

Margen de control: -30 dB a +10 dB, **+16 dB**

Paso de control: 5 dB

Nota

El ajuste "MAX VOL." tiene prioridad sobre el ajuste "Initial Volume". Por ejemplo, si "INIT.VOL." se pone en -20 dB y "MAX VOL." se pone en -30 dB, el nivel del sonido se pone automáticamente en -30 dB cuando usted conecta la alimentación de esta unidad la próxima vez.

Volumen inicial INIT.VOL.

Use esta función para ajustar el nivel del sonido cuando se conecta la alimentación de esta unidad.

Opciones: **OFF**, MUTE, -80 dB a +16 dB

Paso de control: 1 dB

Nota

El ajuste "MAX VOL." tiene prioridad sobre el ajuste "INIT.VOL."

Ajuste HDMI H>HDMI SET

Use esta función para seleccionar el componente de reproducción de las señales de audio HDMI.

**Audio de soporte** SUPPORT AUDIO

Use esta función para seleccionar si se van a reproducir las señales de audio HDMI en esta unidad o en otro componente HDMI conectado al jack HDMI OUT del panel trasero de esta unidad.

Opción	Funciones
RX-U463	Reproduce señales de audio HDMI en esta unidad. Las señales de audio HDMI introducidas en los jacks de entrada HDMI de esta unidad no salen al componente HDMI conectado al jack HDMI OUT del panel trasero de esta unidad.
Other	Reproduce señales de audio HDMI en otro componente HDMI conectado al jack HDMI OUT.

Notas

- Esta unidad transmite la entrada de señales de audio y vídeo de los jacks de entrada HDMI al jack de salida HDMI sólo cuando se enciende, aunque "SUPPORT AUDIO" se ponga en "Other".
- Las señales de audio/vídeo disponibles dependen de la especificación del monitor de vídeo conectado. Consulte el manual de instrucciones de cada componente conectado.

2 INPUT MENU

Utilice este menú para reasignar los jacks de entrada, seleccionar el modo de decodificador o cambiar los nombres de las fuentes de entrada.

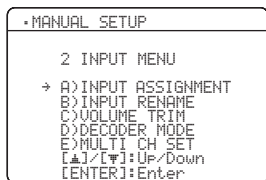

■ Asignación de entrada

A) INPUT ASSIGNMENT

Utilice esta función para asignar los jacks de entrada según el componente que vaya a utilizar si los ajustes iniciales de esta unidad no le parecen adecuados. Cambie los parámetros siguientes para reasignar los jacks respectivos y conectar eficazmente más componentes. Una vez reasignados los jacks de entrada puede seleccionar el componente correspondiente usando **⊙INPUT** ◀/▶ (o los botones selectores de entrada (ⓐ))

Para el jack COAXIAL INPUT 1

COAXIAL IN (1)

Opciones: (1) CD, MD/CD-R, **DVD**, DTV/CBL, V-AUX, DVR

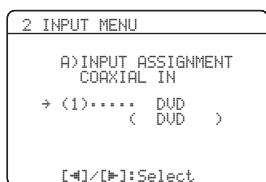

Para los jacks OPTICAL INPUT 2 y 3

OPTICAL IN (2)

OPTICAL IN (3)

Opciones: (2) CD, MD/CD-R, DVD, **DTV/CBL**, V-AUX, DVR
 (3) **CD**, MD/CD-R, DVD, DTV/CBL, V-AUX, DVR

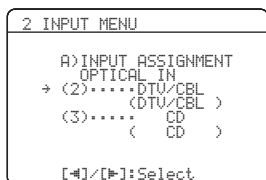

Nota

No puede seleccionar un elemento específico más de una vez.

Para los jacks HDMI 1 y 2

HDMI IN [1]

HDMI IN [2]

Opciones: [1] **DVD**, DTV/CBL, V-AUX, DVR, [2] DVD, **DTV/CBL**, V-AUX, DVR

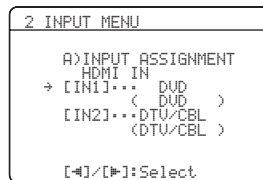

■ Cambio de nombre de entrada

B) INPUT RENAME

Utilice esta función para cambiar el nombre de la fuente de entrada que aparece en OSD y en el visualizador del panel delantero.

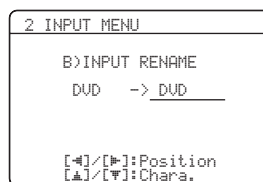

1 Pulse uno de los botones selectores de entrada (ⓐ) o **ⓑMULTI CH IN** para seleccionar la fuente de entrada cuyo nombre desea cambiar.

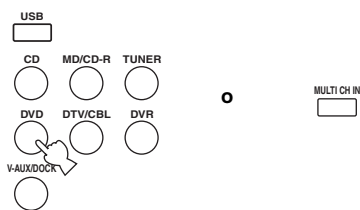

2 Pulse **ⓓAMP** y luego pulse **ⓓ◀/▶** en el mando a distancia para poner “_” (subrayado) debajo del espacio o carácter que desea editar.

3 Pulse **ⓓ▲/▼** para seleccionar el carácter que quiera utilizar y luego pulse **ⓓ◀/▶** para pasar al siguiente espacio.

Notas

- Puede utilizar un máximo de 8 caracteres para cada entrada.
- Pulse **ⓓ▼** para cambiar los caracteres en el orden siguiente, o pulse **ⓓ▲** para ir en sentido opuesto: A a Z, un espacio, 0 a 9, un espacio, a a z, un espacio, símbolos (#, *, -, +, etc.)

4 Repita los pasos 1 a 3 para cambiar el nombre de cada fuente de entrada.

5 Pulse **ENTER** para salir de "INPUT RENAME".

■ Recorte de volumen C>VOLUME TRIM

Use esta función para ajustar el nivel de salida de cada fuente. Esto es útil para cuando usted quiera balancear el nivel de cada fuente de entrada y evitar los cambios repentinos en el volumen cuando se cambian fuentes de entrada.

Opciones: CD, MD/CD-R, TUNER, DVD, DTV/CBL, V-AUX, DVR, DOCK, USB, MULTI CH

Margen de control: -6,0 a +6,0 dB

Paso de control: 1,0 dB

Ajuste inicial: 0,0 dB

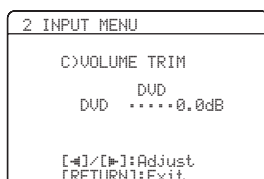

Nota

Sólo puede ajustar el valor para DOCK cuando iPod está colocado en el acoplador universal Yamaha conectado a esta unidad.

■ Modo de decodificador D>DECODER MODE

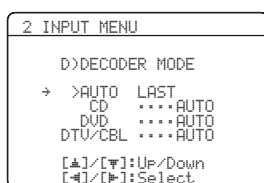

Modo de selección de decodificador

Use esta función para designar el modo de decodificador predeterminado para las fuentes de entrada conectadas a los jacks DIGITAL INPUT cuando conecte la alimentación de esta unidad.

Opciones: **AUTO**, **LAST**

- Seleccione "AUTO" si quiere que esta unidad detecte automáticamente el tipo de las señales de entrada y seleccione el modo de decodificador apropiado.
- Seleccione "LAST" si quiere que esta unidad seleccione automáticamente el último modo de decodificador utilizado para la fuente de entrada conectada.

Ajuste de prioridad para el decodificador DTS

Opciones: **AUTO**, **DTS**

- Seleccione "AUTO" si quiere que esta unidad detecte automáticamente los tipos de señal de entrada y seleccione el modo de entrada apropiado.
- Seleccione "DTS" cuando reproduzca un DTS-CD.

■ Ajuste de entrada de múltiples canales E>MULTI CH SET

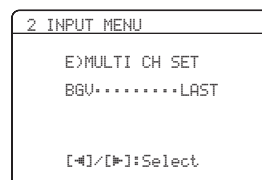

Vídeo de fondo BGU

Use esta función para seleccionar la fuente de vídeo reproducida como fondo de las fuentes introducidas por los jacks MULTI CH INPUT.

Opciones: DVD, DTV/CBL, V-AUX, DVR, **LAST**



Seleccione "LAST" para que esta unidad elija automáticamente la última fuente de vídeo seleccionada como fuente de vídeo de fondo.

3 OPTION MENU

Use este menú para ajustar los parámetros del sistema opcionales.

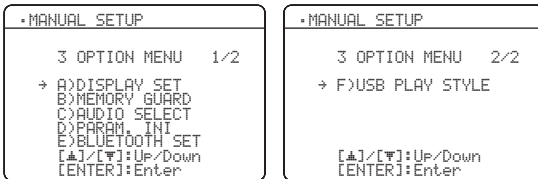

■ Ajustes de visualización A)DISPLAY SET

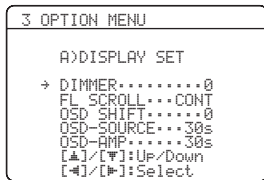

Control de brillo DIMMER

Use esta función para ajustar el brillo del visualizador del panel delantero.

Margen de control: -4 a 0

Paso de control: 1

- Pulse \leftarrow para reducir la iluminación del visualizador del panel delantero.
- Pulse \rightarrow para aumentar el brillo del visualizador del panel delantero.

Desplazamiento de la visualización del panel delantero

FL_SCROLL

Utilice esta función para elegir si se va a visualizar la información (título de una canción o nombre de un canal, por ejemplo) en el visualizador del panel delantero de forma continua o mediante los 14 primeros caracteres alfanuméricos una vez seleccionado “DOCK” como fuente de entrada.

Opciones: **CONT**, **ONCE**

- Seleccione “CONT” para visualizar el estado de operación en el visualizador del panel delantero de forma continua.
- Seleccione “ONCE” para visualizar el estado de operación en el visualizador del panel delantero con los primeros 14 caracteres alfanuméricos después de desplazar todos los caracteres una vez.

OSD cambio OSD_SHIFT

Use esta función para ajustar la posición vertical de OSD.

Margen de control: -5 (abajo) a +5 (arriba)

Paso de control: 1

Ajuste inicial: 0

- Pulse \leftarrow para bajar la posición de OSD.
- Pulse \rightarrow para subir la posición de OSD.

Tiempo de la OSD de la función de la fuente OSD-SOURCE

Utilice esta función para poner el tiempo que se va el menú iPod en la OSD después de realizar cierta operación.

Opciones: **ON**, **10s**, **30s**

- Seleccione “ON” para visualizar continuamente la OSD durante una operación.
- Seleccione “10s” para apagar la OSD 10 segundos después de realizar cierta operación.
- Seleccione “30s” para apagar la OSD 30 segundos después de realizar cierta operación.

Tiempo de la OSD de la función del amplificador OSD-AMP

Use esta función para establecer el tiempo que va a visualizarse el estado después de realizarse cierta operación.

Opciones: **ON**, **10s**, **30s**

- Seleccione “ON” para visualizar la OSD continuamente durante la operación.
- Seleccione “10s” para apagar la OSD 10 segundos después de realizar cierta operación.
- Seleccione “30s” para apagar la OSD 30 segundos después de realizar cierta operación.

■ Protección de la memoria

B)MEMORY GUARD

Utilice esta función para impedir los cambios por error en los valores de los parámetros de programas DSP y en otros ajustes del sistema.

Opciones: **OFF**, **ON**

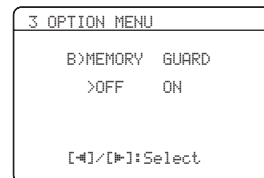

- Seleccione “OFF” para desactivar la función “MEMORY GUARD”.
- Seleccione “ON” para proteger:
 - parámetros de programas de campos acústicos
 - todos los elementos “SET MENU”
 - todos los niveles de altavoces
 - Parámetros de plantilla SCENE

Nota

Cuando “MEMORY GUARD” esté en “ON” no podrá seleccionar ni ajustar ningún otro elemento “SET MENU”.

■ Selección de audio C>AUDIO SELECT

Use esta función para designar el ajuste de selección de jack de entrada de audio predeterminado para las fuentes de entrada cuando usted conecte la alimentación de esta unidad.

Opciones: **AUTO**, **LAST**

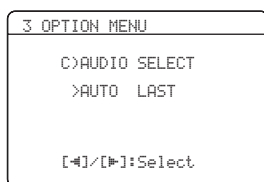

- Seleccione “AUTO” si quiere que esta unidad detecte automáticamente el tipo de las señales de entrada y seleccione el modo de entrada apropiado.
- Seleccione “LAST” si quiere que esta unidad seleccione automáticamente el último modo de entrada utilizado para la fuente de entrada conectada (vea la página 34).

■ Inicialización de los parámetros

D>PARAM. INI

Use esta función para poner todos los parámetros de los programas de campos acústicos en los ajustes iniciales de fábrica.

Opciones:**NO**, **YES**

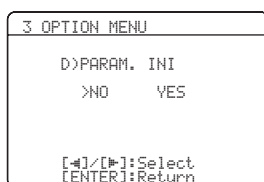

- Seleccione “NO” para cancelar la inicialización de los parámetros y volver a la pantalla de menú anterior.
- Seleccione “YES” y pulse **ENTER** para poner todos los parámetros de campos acústicos en los ajustes iniciales de fábrica.

Notas

- No puede volver automáticamente a los ajustes de parámetros anteriores una vez inicializados los parámetros de programas de campos acústicos.
- No puede inicializar separadamente programas de campos acústicos individuales.
- No puede inicializar ningún grupo de programas de campos acústicos cuando “MEMORY GUARD” está en “ON”.

■ Ajuste Bluetooth E>BLUETOOTH SET



Use esta función para iniciar la vinculación del adaptador Yamaha Bluetooth conectado (tal como el YBA-10, vendido separadamente) con su componente Bluetooth. Para conocer detalles de la vinculación, consulte “Vinculación del adaptador Bluetooth™ y su componente Bluetooth™” en la página 53.

Para garantizar la seguridad se establece un límite de 8 minutos para la operación de vinculación. Se le recomienda leer y entender completamente todas las instrucciones antes de empezar.

1 Pulse **ENTER** para iniciar la vinculación.

El adaptador Bluetooth conectado inicia la búsqueda de componentes Bluetooth. “Searching...” aparece en el monitor de vídeo.

2 Verifique que el componente Bluetooth detecte el adaptador Bluetooth.

Si el componente Bluetooth detecta el adaptador Bluetooth, “YBA-10 YAMAHA” (ejemplo) aparecerá en la lista de aparatos Bluetooth.

3 Seleccione el adaptador Bluetooth en la lista de aparatos Bluetooth y luego introduzca la clave “0000” en el componente Bluetooth.

Una vez que esta unidad completa bien la vinculación aparece “Pairing completed”.



Para cancelar la vinculación, pulse **RETURN** para salir de “START PAIRING”.

4 Pulse **RETURN** para salir de “START PAIRING”.

Notas

- Si el adaptador Bluetooth conectado no puede encontrar ningún componente Bluetooth aparece “Not found”.
- Si no está conectado a esta unidad un adaptador Bluetooth aparece “No BT adapter”.

■ Estilos de reproducción USB

F>USB PLAY STYLE

Use esta función para ajustar el estilo de reproducción según sus preferencias. Puede cambiar archivos aleatoriamente o repetir un archivo específico o un grupo de archivos.

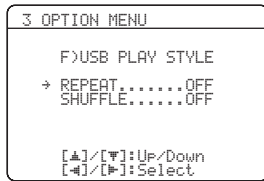

Repetición REPETIR

Utilice esta función para repetir un archivo o una serie de archivos en esta unidad.

Opciones: **OFF**, SINGLE, ALL

- Seleccione "OFF" para desactivar esta función.
- Seleccione "SINGLE" para repetir un archivo en esta unidad.
- Seleccione "ALL" para repetir una serie de archivos en esta unidad.

Aleatoria SHUFFLE

Utilice esta función para reproducir archivos o carpetas en orden aleatorio en esta unidad.

Opciones: **OFF**, ON

- Seleccione "OFF" para desactivar esta función.
- Seleccione "ON" para que esta unidad reproduzca archivos o carpetas en orden aleatorio.

Funciones del mando a distancia

Además de controlar esta unidad, el mando a distancia también puede controlar otros componentes audiovisuales hechos por Yamaha y otros fabricantes. Para controlar su TV u otros componentes deberá preparar el código de mando a distancia apropiado para cada fuente de entrada (vea la página 69).

Control de esta unidad, un TV u otros componentes

■ Control de esta unidad

Pulse **④AMP** para controlar esta unidad.

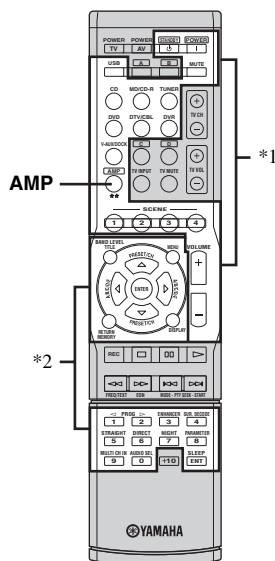

Notas

*1 Estos botones siempre controlan esta unidad.

*2 Estos botones sólo controlan esta unidad cuando se pulsa **④AMP**.

■ Control de un TV

Pulse **③DTV/CBL** para controlar su TV. Para controlar su TV deberá preparar el código de mando a distancia apropiado para DTV/CBL (vea la página 69).

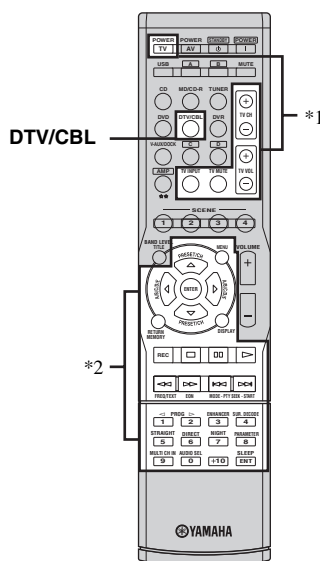

Notas

*1 Estos botones controlan siempre su TV independientemente de si pulsa **③DTV/CBL** o no.

Mando a distancia	TV digital/TV por cable
TV POWER	Activa o desactiva la alimentación.
TV CH +/-	Cambia el número de canal.
TV VOL +/-	Aumenta o disminuye el nivel del sonido.
TV INPUT	Cambia la fuente de entrada.
TV MUTE	Silencia la salida de audio.

*2 Estos botones sólo controlan su TV cuando se pulsa **③DTV/CBL**. Para conocer detalles, vea la "TV digital/TV por cable" columna en la página 68.



Poniendo el código de mando a distancia apropiado para cualquier botón selector de fuente de entrada que no sea **③DTV/CBL** puede controlar más de un TV. En tal caso, puede controlar los botones resaltados arriba (*1 y *2) cuando pulsa el botón selector de la fuente de entrada.

■ Control de otros componentes

Pulse uno de los botones selectores de entrada (3) o A a D para controlar otros componentes. Deberá poner de antemano el código de mando a distancia apropiado para cada fuente de entrada (vea la página 69). La tabla siguiente muestra la función de cada botón de control usado para controlar otros componentes asignados a cada botón selector de entrada. Tenga en cuenta que algunos botones no controlarán correctamente el componente seleccionado.



- El mando a distancia tiene 13 modos (áreas de entrada) para controlar componentes, por lo que puede controlar hasta 13 componentes diferentes.
- Cuando pulse uno de los botones del área de control de componentes opcionales (A a D), usted puede controlar el componente deseado sin tener que cambiar la fuente de entrada de esta unidad.

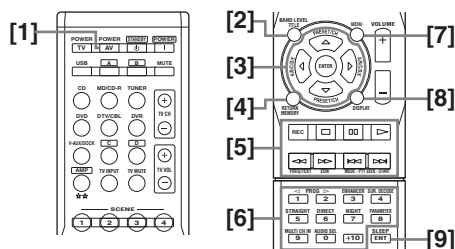

Mando a distancia	Reproductor/grabadora DVD	VCR	TV digital/TV por cable	Reproductor LD	Reproductor CD	Grabadora MD/CD	Sintonizador
[1] AV POWER	Alimentación *1	Alimentación *1	Alimentación *2	Alimentación *1	Alimentación *1	Alimentación *1	
[2] TITLE	Título						Banda
[3] PRESET/CH Δ	Superior	Canal superior de VCR	Superior				Presintonización superior (1-8)/Sintonización superior
PRESET/CH ∇	Inferior	Canal inferior de VCR	Inferior				Presintonización inferior (1-8)/Sintonización inferior
A/B/C/D/E ◀	Izquierdo		Izquierdo				Presintonización descendente (A-E)
A/B/C/D/E ▶	Derecho		Derecho				Presintonización superior (A-E)
ENTER	Entrar						Retención
[4] RETURN	Retorno						Memoria
[5] REC	Salto de disco (reproductor) Grabación (grabadora)	Grabación	Grabación *2	Salto de disco		Grabación	
▷	Reproducción	Reproducción	Reproducción *2	Reproducción	Reproducción	Reproducción	
◀◀	Búsqueda hacia atrás	Búsqueda hacia atrás	Búsqueda hacia atrás *2	Búsqueda hacia atrás	Búsqueda hacia atrás	Búsqueda hacia atrás	Información
▶▶	Búsqueda hacia adelante	Búsqueda hacia adelante	Búsqueda hacia adelante *2	Búsqueda hacia adelante	Búsqueda hacia adelante	Búsqueda hacia adelante	
⏸	Pausa	Pausa	Pausa *2	Pausa	Pausa	Pausa	
◀◀◀	Salto hacia atrás	Salto hacia atrás	Salto hacia atrás *2	Salto hacia atrás	Salto hacia atrás	Salto hacia atrás	Programa de audio abajo
▶▶▶	Salto hacia adelante	Salto hacia adelante	Salto hacia adelante *2	Salto hacia adelante	Salto hacia adelante	Salto hacia adelante	Programa de audio arriba
□	Parada	Parada	Parada *2	Parada	Parada	Parada	
[6] 1-9, 0, +10	Botones numéricos	Botones numéricos	Botones numéricos	Botones numéricos	Botones numéricos	Botones numéricos	Emisoras presintonizadas (1-8)
[7] MENU	Menú		Menú				Modo de búsqueda
[8] DISPLAY	Visualizador	Visualizador	Visualizador	Visualizador	Visualizador	Visualizador	Visualizador
[9] ENT	Título/Índice	Entrar	Entrar	Capítulo/Tiempo	Índice	Índice	Entrar

Notas

*1 Este botón sólo funciona cuando el mando a distancia original suministrado con el componente tiene un botón POWER.

*2 Estos botones controlan su grabadora DVD sólo cuando usted pone el código de mando a distancia apropiado para DVR (vea la página 69).

Puesta de los códigos de mando a distancia

Estableciendo los códigos de mando a distancia apropiados puede controlar otros componentes. Para conocer los códigos de mando a distancia disponibles, consulte “Lista de códigos de mando a distancia” al final de este manual.

Ajustes predeterminados de códigos de mando a distancia

Fuente de entrada	Categoría de componente	Fabricante	Código predeterminado
CD	CD	Yamaha	5013
MD/CD-R	CD-R	Yamaha	5001
TUNER	TUNER	Yamaha	5007
DVD	DVD	Yamaha	2000
DTV/CBL	—	—	—
V-AUX	TUNER	Yamaha	5011
DVR	DVR	Yamaha	2011
USB	TUNER	Yamaha	5012
A	TUNER	Yamaha	5009
B	TUNER	Yamaha	5017
C	TUNER	Yamaha	5009
D	TUNER	Yamaha	5017

Nota

Tal vez no pueda controlar su componente Yamaha aunque se preajuste un código de fabricante Yamaha listado arriba. En este caso, intente poner otros códigos de mando a distancia Yamaha.

- Mientras mantiene pulsado uno de los botones selectores de entrada (③) en el mando a distancia para seleccionar el área de entrada que quiere establecer, pulse ② **AV POWER** durante más de 3 segundos.

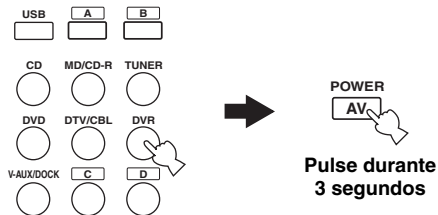

Mientras lo mantiene pulsado

- Pulse los botones numéricos (0 a 9) (⑩) para introducir el código de mando a distancia de cuatro dígitos para el componente que va a utilizar.

Cuando se hagan bien los ajustes aparece “RemoteSetup OK”; en caso contrario, “RemoteSetup NG” aparece en el visualizador del panel delantero.

Notas

- Si el fabricante de su componente tiene más de un código, intente con cada uno de ellos hasta encontrar el correcto.
- Si no pulsa ningún botón antes de pasar 30 segundos en el paso 2, el proceso de ajuste se cancelará. Si ocurre esto, repita el procedimiento de ajuste.

Ajuste avanzado

Esta unidad tiene menús adicionales que se visualizan en el visualizador del panel delantero. El menú de ajuste avanzado ofrece operaciones adicionales para ajustar y personalizar la forma en que funciona esta unidad. Cambie los ajustes iniciales (en negrita debajo de cada parámetro) para reflejar las necesidades de su ambiente de escucha.

Notas

- Sólo **A**STANDBY/ON, **L**PROGRAM </> y **M**STRAIGHT serán eficaces mientras utilice el menú de ajuste avanzado.
- Mientras usted está usando el menú de ajuste avanzado no podrá hacerse otra operación.
- El menú de ajuste avanzado sólo está disponible en el visualizador del panel delantero.

1 Pulse **A**STANDBY/ON para poner esta unidad en el modo de espera.

2 Mantenga pulsado **K**TONE CONTROL y luego pulse **A**STANDBY/ON para encender esta unidad.

Esta unidad se enciende y el menú de ajuste avanzado aparece en el visualizador del panel delantero.

3 Pulse repetidamente **L**PROGRAM </> para seleccionar el parámetro que quiera ajustar.

El nombre del parámetro seleccionado aparece en el visualizador del panel delantero.

4 Pulse repetidamente **M**STRAIGHT para cambiar el ajuste del parámetro seleccionado.

5 Pulse **A**STANDBY/ON para confirmar su selección y poner esta unidad en el modo de espera.



Los ajustes que usted hace se reflejan la próxima vez que enciende esta unidad.

■ Paso de frecuencias del sintonizador TU (Modelos de Asia y General solamente)

Use esta función para establecer el paso de frecuencias del sintonizador según la separación de frecuencias de su zona.

Opciones: AM10/FM100, **AM9/FM50**

- Seleccione "AM10/FM100" para América del norte, Centroamérica y Sudamérica.
- Seleccione "AM9/FM50" para todas las demás áreas.

■ Inicialización INIT.

Use esta función para reponer todos los parámetros de esta unidad a los ajustes iniciales de fábrica (vea la página 80).

Opciones: **CANCEL**, RESET

- Seleccione "CANCEL" para no reponer ningún parámetro de esta unidad.
- Seleccione "RESET" para reponer los parámetros de esta unidad.

Notas

- Este ajuste repone completamente todos los parámetros de esta unidad, incluyendo los parámetros "SET MENU". Sin embargo, los parámetros del menú de ajuste avanzado no se inicializarán.
- Los ajustes de fábrica iniciales se activan la próxima vez que usted enciende esta unidad.

Solución de problemas

Consulte la tabla de abajo cuando esta unidad no funcione correctamente. Si el problema que usted tiene no está en la lista de abajo o las instrucciones no sirven de ayuda, apague esta unidad, desconecte el cable de alimentación y póngase en contacto con el centro de servicio o concesionario Yamaha autorizado.

■ Generalidades

Problema	Causa	Remedio	Vea la página
Esta unidad no se enciende o entra en el modo de espera poco después de conectarse la alimentación.	El cable de alimentación no está conectado o la clavija no están bien insertada.	Conecte firmemente el cable de alimentación.	—
	Se ha activado el circuito de protección.	Asegúrese de que todas las conexiones de los cables de altavoces en esta unidad y en todos los altavoces estén bien hechas, y que los cables de conexión no toquen nada que no sean sus respectivas conexiones.	11
	Esta unidad ha sido expuesta a una descarga eléctrica externa intensa (rayo o electricidad estática intensa).	Ponga esta unidad en el modo de espera, desconecte el cable de alimentación, vuelva a conectarlo después de 30 segundos y luego utilice normalmente la unidad.	—
No hay sonido.	Conexiones de los cables de entrada o salida mal hechas.	Conecte correctamente los cables. Si el problema persiste, los cables podrán estar defectuosos.	13-18
	No se ha seleccionado un jack de entrada de audio apropiado.	Seleccione un jack de entrada de audio apropiado.	34
	La selección de jack de entrada de audio está en "HDMI", "COAX/OPT" o "ANALOG".	Ponga la selección de jack de entrada de audio en "AUTO".	34
	La selección de jack de entrada de audio se ha puesto en "ANALOG" mientras se reproducía una fuente en Dolby Digital o DTS.	Ponga la selección de jack de entrada de audio en "AUTO" o "COAX/OPT".	34
	No se ha seleccionado una fuente de entrada apropiada.	Seleccione una fuente de entrada apropiada con ⓂINPUT </> (o los botones selectores de entrada (Ⓜ)).	33
	Las conexiones de los altavoces no están seguras.	Asegure las conexiones.	11
	Los altavoces delanteros que van a utilizarse no han sido seleccionados correctamente.	Seleccione los altavoces delanteros con ⓂSPEAKERS .	33
	El volumen está bajo.	Suba el volumen.	—
	El sonido está silenciado.	Pulse ⓂMUTE o ⓂVOLUME +/- para reanudar la salida de audio y luego ajuste el volumen.	35
	Hay señales que esta unidad no puede reproducir y que están introduciéndose desde un componente fuente como puede ser un CD-ROM.	Reproduzca una fuente cuyas señales pueda reproducir esta unidad.	—
	Los componentes HDMI conectados a esta unidad no soportan las normas de protección contra la copia HDCP.	Conecte componentes HDMI que soporten las normas de protección contra la copia HDCP.	14
	"SUPPORT AUDIO" se pone en "Other" y las señales de audio "HDMI" no se reproducen en esta unidad.	Ponga "SUPPORT AUDIO" en "RX-V463" en "MANUAL SETUP".	61

Problema	Causa	Remedio	Vea la página
El sonido se apaga repentinamente.	El circuito de protección se ha activado debido a un cortocircuito, etc.	Verifique que los cables de los altavoces no se toquen entre sí y luego vuelva a encender esta unidad.	—
	El temporizador para dormir ha apagado esta unidad.	Encienda esta unidad y reproduzca de nuevo la fuente.	—
	El sonido está silenciado.	Pulse MUTE o VOLUME +/- para reanudar la salida de audio.	35
Sólo se oye sonido del altavoz de un lado.	Las conexiones de los cables están mal hechas.	Conecte correctamente los cables. Si el problema persiste, los cables podrán estar defectuosos.	11-18
	Ajustes incorrectos en "SP LEVEL".	Haga los ajustes "SP LEVEL".	41
Sólo sale buen sonido del altavoz central.	Cuando reproduce una fuente mono con un programa CINEMA DSP, la señal de la fuente se dirige al canal central, y los altavoces delanteros y surround dan salida a los efectos.	Esto no es un fallo.	—
No se oye sonido del altavoz central.	"CENTER SP" en "SPEAKER SET" está en "NONE".	Ponga "CENTER SP" en "SML" o "LRG".	57
	Algunos programas de campos acústicos no dan salida a sonidos por el altavoz central.	Pruebe con otro programa de campo acústico.	38
No se oye sonido de los altavoces surround.	"SUR. L/R SP" en "SPEAKER SET" está en "NONE".	Ponga "SUR. L/R SP" en "SML" o "LRG".	58
	Esta unidad está en el modo "STRAIGHT" y está reproduciéndose una fuente mono.	Pulse STRAIGHT para que "STRAIGHT" desaparezca del visualizador del panel delantero.	39
No hay sonido de los altavoces central o surround cuando están activados los altavoces FRONT B.	"FRONT B" en "SPEAKER SET" está en "ZONE B".	Ponga "FRONT B" en "FRONT".	57
No hay sonido del altavoz de subgraves.	"LFE/BASS OUT" en "SPEAKER SET" está en "FRNT" cuando se reproduce una señal Dolby Digital o DTS.	Ponga "LFE/BASS OUT" en "SWFR" o "BOTH".	58
	"LFE/BASS OUT" en "SPEAKER SET" está en "SWFR" o "FRNT" cuando se reproduce una fuente de 2 canales.	Ponga "LFE/BASS OUT" en "SWFR" o "BOTH".	58
	La fuente no contiene señales de graves de frecuencia baja.	Esto no es un fallo.	—

Problema	Causa	Remedio	Vea la página
Las fuentes Dolby Digital o DTS no se pueden reproducir. (El indicador Dolby Digital o DTS del visualizador del panel delantero no se enciende.)	El componente conectado no está ajustado para dar salida a las señales digitales Dolby Digital o DTS.	Haga el ajuste apropiado siguiendo las instrucciones de su componente.	—
	La selección de jack de entrada de audio está en "ANALOG".	Ponga la selección de jack de entrada de audio en "AUTO".	34
Se oye un sonido de zumbido.	Las conexiones de los cables están mal hechas.	Conecte firmemente los cables de audio. Si el problema persiste, los cables podrán estar defectuosos.	—
El nivel del sonido no se puede aumentar o el sonido está distorsionado.	Está intentando poner un nivel de sonido superior al nivel de sonido máximo.	Haga los ajustes "MAX VOL".	61
	El componente conectado a los jacks AUDIO OUT (REC) de esta unidad está apagado.	Conecte la alimentación del componente.	—
El efecto de sonidos no se puede grabar.	No es posible grabar el efecto de sonidos con un componente de grabación.	Esto no es un fallo.	—
No se puede grabar una fuente mediante un componente analógico conectado a los jacks AUDIO OUT (REC).	El componente fuente no está conectado a los jacks AUDIO IN analógicos de esta unidad.	Conecte el componente fuente a los jacks AUDIO IN analógicos.	14, 18
Los parámetros de campos acústicos y algunos otros ajustes de esta unidad no se pueden cambiar.	"MEMORY GUARD" en "OPTION MENU" está en "ON".	Ponga "MEMORY GUARD" en "OFF".	64
Esta unidad no funciona correctamente.	El microprocesador interno ha sido dañado por una descarga eléctrica externa (rayo o electricidad estática excesiva) o por una alimentación de baja tensión.	Desconecte el cable de alimentación de la toma de CA y luego vuelva a conectarlo después de 30 segundos.	—
No hay sonido del componente HDMI conectado.	El componente HDMI no acepta las señales de audio multicanal.	Convierta las señales de audio multicanal en señales de audio de 2 canales en un componente fuente como, por ejemplo, un reproductor DVD.	—
"CHECK SP WIRES" aparece en el visualizador del panel delantero.	Los cables de los altavoces están cortocircuitados.	Asegúrese de que todos los cables de los altavoces están conectados correctamente.	11
Hay interferencia de ruido procedente de un equipo digital o de radiofrecuencia.	Esta unidad está demasiado cerca de un equipo digital o de alta frecuencia.	Separe más esta unidad de ese equipo.	—
La imagen está distorsionada.	La fuente de vídeo utiliza señales cifradas y codificadas para evitar copiarlas.	Esto no es un fallo.	—
Esta unidad entra repentinamente en el modo de espera.	La temperatura interna es demasiado alta y se activa el circuito protector contra recalentamiento.	Espere 1 hora aproximadamente a que se enfríe la unidad y vuelva a encenderla.	—

■ Sintonizador

	Problema	Causa	Remedio	Vea la página
FM	La recepción estéreo por FM tiene ruido.	Las características de las emisiones estéreo de FM pueden causar este problema cuando el transmisor está muy lejos o la entrada de la antena es mala.	Verifique las conexiones de la antena.	20
			Intente utilizar una antena de FM direccional de alta calidad.	—
			Utilice el método de sintonización manual.	43
	Hay distorsión y no se puede obtener una buena recepción a pesar de utilizar una buena antena de FM.	Hay interferencia de trayectorias múltiples.	Ajuste la posición de la antena para eliminar la interferencia de trayectorias múltiples.	—
	La emisora deseada no se puede sintonizar con el método de sintonización automática.	La señal es demasiado débil.	Utilice una antena de FM direccional de alta calidad.	—
Utilice el método de sintonización manual.			43	
	Las emisoras presintonizadas previamente no se pueden volver a sintonizar.	La unidad ha estado desconectada durante mucho tiempo.	Ajuste de emisoras presintonizadas.	44
AM	La emisora deseada no se puede sintonizar con el método de sintonización automática.	La señal es débil o las conexiones de la antena están flojas.	Apriete las conexiones de la antena de cuadro de AM y oriéntela para obtener la mejor recepción.	—
			Utilice el método de sintonización manual.	43
	Se oye ruido continuo de fritura y crepitación.	El ruido se puede producir debido a los rayos, lámparas fluorescentes, motores, termostatos y otros equipos eléctricos.	Utilice una antena exterior y un cable de tierra. Esto ayudará algo, pero será difícil eliminar todo el ruido.	—
	Hay ruido de zumbido y aullido.	Se está utilizando cerca un aparato de TV.	Separe esta unidad del TV.	—

■ AUTO SETUP

Antes de AUTO SETUP

Mensaje de error	Causa	Remedio	Vea la página
Connect MIC!	El micrófono optimizador no está conectado.	Conecte el micrófono optimizador suministrado al jack OPTIMIZER MIC del panel delantero.	24
Unplug HP!	Hay auriculares conectados.	Desconéctelos.	—

Durante AUTO SETUP

Mensaje de error	Causa	Remedio	Vea la página
E-1:NO FRONT SP	No se detectan señales de los canales delanteros L/R.	Compruebe las conexiones de los altavoces delanteros L/R.	11
E-2:NO SUR.SP	No se detecta una señal de canal surround.	Compruebe las conexiones del altavoz surround.	11
E-4:NOISY	El ruido de fondo está muy alto.	Intente hacer "AUTO SETUP" en un ambiente silencioso.	—
		Apague el equipo eléctrico ruidoso, como acondicionadores de aire, o sepárelo del micrófono optimizador.	—
E-6:NO MIC	El micrófono optimizador fue desenchufado durante el procedimiento "AUTO SETUP".	Conecte el micrófono optimizador suministrado al jack OPTIMIZER MIC del panel delantero.	24
E-7:NO SIGNAL	El micrófono optimizador no detecta tonos de prueba.	Compruebe el ajuste del micrófono.	24
		Compruebe las conexiones y la instalación de los altavoces.	10, 11, 24
E-8:USER CANCEL	El procedimiento "AUTO SETUP" fue cancelado debido a actividades del usuario.	Haga de nuevo "AUTO SETUP".	24
E-9:INTERNAL ERROR	Se ha producido un error interno.	Haga de nuevo "AUTO SETUP".	24

Después de AUTO SETUP

Mensaje de advertencia	Causa	Remedio	Vea la página
W-1: OUT OF PHASE	La polaridad de los altavoces no es la correcta. Este mensaje puede aparecer dependiendo de los altavoces aunque estos estén conectados correctamente.	Compruebe los altavoces para ver si las conexiones de polaridad son correctas (+ o -).	12
W-2: OVER 24m (80ft)	La distancia entre el altavoz más cercano y el altavoz más alejado está fuera del margen ajustable.	Acerque el altavoz a la posición de escucha.	—
W-3: LEVEL ERROR	La diferencia en el nivel del sonido entre los altavoces es excesiva. (No se corrige el nivel.)	Si aparece "SWFR: TOO LOUD" o "SWFR: TOO LOW", ajuste el volumen de salida del altavoz de subgraves.	24, 59
		Reajuste la instalación de los atavoces para que todos ellos estén en lugares con condiciones similares.	—
		Verifique las conexiones de los altavoces.	11
		Utilice altavoces de calidad similar.	—

Notas

- Si aparece la pantalla "ERROR" o "WARNING", compruebe la causa del problema, y luego realice de nuevo el procedimiento "AUTO SETUP".
- Si aparece el mensaje de advertencia "W-1", "W-2" o "W-3" se hacen las correcciones, pero éstas tal vez no sean óptimas.
- Si aparece repetidamente un mensaje de error "E-9", póngase en contacto con un centro de servicio Yamaha cualificado.

■ USB

Problema	Causa	Remedio	Vea la página
Los archivos y directorios de música del dispositivo USB no se pueden ver.	Los archivos y directorios de música están en otros lugares que no son el área FAT.	Ponga los archivos y directorios de música en el área FAT.	—
	Está intentando examinar jerarquías de directorios sobre 8 niveles o un directorio con más de 500 archivos.	Modifique la estructura de datos en su dispositivo USB.	—
El dispositivo USB no puede ser reconocido.	El dispositivo USB conectado no es un dispositivo de memoria USB de almacenamiento en masa USB ni un reproductor de audio portátil USB.	Esta unidad sólo puede reconocer un dispositivo de memoria USB de almacenamiento en masa USB (excepto unidades de disco duro USB) o un reproductor de audio portátil USB. Note también que no puede reconocer ciertos dispositivos USB aunque éstos sean dispositivos como los descritos arriba.	49
		Algunos dispositivos pueden ser reconocidos más fácilmente cuando se insertan antes de encender esta unidad.	21
“Disconnected” se visualiza cuando está presente un dispositivo USB.	Esta unidad reconoció el dispositivo USB como un dispositivo ilegal.	Apague esta unidad y vuelva a encenderla.	21

Mensaje de estado	Causa	Remedio	Vea la página
Disconnected	Su dispositivo de memoria USB o reproductor de audio portátil USB ha sido desconectado del puerto USB de esta unidad.	Compruebe la conexión entre esta unidad y su dispositivo de memoria USB o un reproductor de audio portátil USB.	—
	Hay un problema con la trayectoria de la señal desde el dispositivo de memoria USB o el reproductor de audio portátil USB a esta unidad.	Apague esta unidad y vuelva a conectar su dispositivo de memoria USB o reproductor de audio portátil USB al puerto USB de esta unidad.	49
		Pruebe a reponer su dispositivo de memoria USB o reproductor de audio portátil USB.	—
Access error	Esta unidad no puede acceder a su dispositivo de memoria USB o reproductor de audio portátil USB.	Pruebe con otro dispositivo de memoria USB o reproductor de audio portátil USB.	—
		Apague esta unidad y vuelva a conectar su dispositivo de memoria USB o reproductor de audio portátil USB al puerto USB de esta unidad.	49
	Hay un problema con la trayectoria de la señal desde el dispositivo de memoria USB o el reproductor de audio portátil USB a esta unidad.	Pruebe a reponer su dispositivo de memoria USB o reproductor de audio portátil USB.	—
Unable to Play	No se detectan datos cambiados.	Pruebe con otro dispositivo de memoria USB o reproductor de audio portátil USB.	—

■ iPod

Nota

En el caso de producirse un error de transmisión sin que aparezca un mensaje de estado en el panel delantero ni en la OSD, compruebe la conexión de su iPod (vea la página 19).

Mensaje de estado	Causa	Remedio	Vea la página
Loading...	Esta unidad está reconociendo la conexión con su iPod.		
	Esta unidad está adquiriendo la lista de canciones de su iPod.		
Connect error	Hay un problema con la trayectoria de señal de su iPod a esta unidad.	Apague esta unidad y vuelva a conectar el acoplador universal Yamaha iPod al terminal DOCK de esta unidad.	19
		Intente reponer su iPod.	—
Unknown iPod	El iPod que está siendo usado no es compatible con esta unidad.	Sólo son compatibles los iPod (Click and Wheel), iPod nano y iPod mini.	—
iPod connected	Su iPod está bien acoplado a un acoplador universal Yamaha iPod (YDS-10, vendido separadamente) conectado al terminal DOCK de esta unidad, y la conexión entre su iPod y esta unidad está terminada.		
Disconnected	Su iPod fue desacoplado de un acoplador universal Yamaha iPod (YDS-10 vendido separadamente) conectado al terminal DOCK de esta unidad.	Acople su iPod en un acoplador universal Yamaha iPod (YDS-10, vendido separadamente) conectado al terminal DOCK de esta unidad.	19
Unable to play	Esta unidad puede reproducir las canciones actualmente guardadas en su iPod.	Compruebe que las canciones actualmente guardadas en su iPod puedan reproducirse.	—
		Guarde en su iPod algunas otras canciones que puedan reproducirse.	—

■ Bluetooth

Mensaje de estado	Causa	Remedio	Vea la página
Searching...	El adaptador Bluetooth y el componente Bluetooth están en medio de la vinculación. <hr/> El adaptador Bluetooth y el componente Bluetooth están en medio de establecer la conexión.		
Completed	La vinculación ha terminado.		
Canceled	La vinculación ha sido cancelada.		
BT connected	La conexión entre el adaptador Yamaha Bluetooth (tal como el YBA-10, vendido separadamente) y el componente Bluetooth está establecida.		
Disconnected	El componente Bluetooth está desconectado del adaptador Yamaha Bluetooth (como el YBA-10, vendido separadamente).		
No BT adapter	El adaptador Bluetooth no está conectado al terminal DOCK.	Conecte el adaptador Yamaha Bluetooth (tal como el YBA-10, vendido separadamente) al terminal DOCK.	19

■ Mando a distancia

Problema	Causa	Remedio	Vea la página
El mando a distancia no funciona bien.	Distancia o ángulo equivocados.	El mando a distancia funcionará dentro de una distancia de 6 m y sin exceder un ángulo de 30 grados a partir del eje central del panel delantero.	23
	La luz solar directa o de otras luces (lámpara fluorescente tipo inversor, etc.) cae directamente sobre el sensor de mando a distancia de esta unidad.	Cambie la posición de esta unidad.	—
	Las pilas están casi agotadas.	Cambie todas las pilas.	3
	El código del mando a distancia no se puso correctamente.	Ponga correctamente el código del mando a distancia utilizando la "Lista de códigos de mando a distancia" al final de este manual.	69
		Intente poner otro código para el mismo fabricante usando "Lista de códigos de mando a distancia" al final de este manual.	69
Aunque el código del mando a distancia esté bien puesto, hay algunos modelos que no responderán al mando a distancia.			

■ Reposición del sistema

Use esta función para reponer todos los parámetros de esta unidad a los ajustes iniciales de fábrica.

1 Pulse  STANDBY/ON en el panel delantero para poner esta unidad en el modo de espera.

2 Mantenga pulsado  TONE CONTROL y luego pulse  STANDBY/ON para encender esta unidad.

El menú de ajuste avanzado aparece en el visualizador del panel delantero.

3 Pulse  PROGRAM  /  para seleccionar "INIT."

4 Pulse repetidamente  STRAIGHT para seleccionar "RESET".



Seleccione "CANCEL" para cancelar el procedimiento de inicialización sin hacer ningún cambio.

5 Pulse  STANDBY/ON para confirmar su selección y poner esta unidad en el modo de espera.

Notas

- Este procedimiento repone completamente todos los parámetros de esta unidad, incluyendo los parámetros "SET MENU". Sin embargo, los parámetros del menú de ajuste avanzado no se inicializarán.
- Los ajustes de fábrica iniciales se activan la próxima vez que usted enciende esta unidad.



Para cancelar el procedimiento de inicialización en cualquier momento sin hacer ningún cambio, pulse repetidamente  STRAIGHT para seleccionar "CANCEL" y luego pulse  STANDBY/ON.

■ CINEMA DSP

Como los sistemas Dolby Surround y DTS fueron diseñados originalmente para ser utilizados en cines, su efectos se notan mejor en un cine con muchos altavoces diseñados para efectos acústicos. Como las condiciones de una casa, tales como el tamaño de la habitación, el material de las paredes, el número de altavoces, etc., pueden cambiar tanto, es inevitable que se produzcan también diferencias en el sonido. Tomando como base la riqueza de datos medidos realmente, Yamaha CINEMA DSP utiliza una tecnología de campo acústico original Yamaha para combinar sistemas Dolby Pro Logic, Dolby Digital y DTS que proporcionan la experiencia audiovisual de los cines en la habitación donde usted escucha en casa.

■ Señal de vídeo componente

Con el sistema de señal de vídeo componente, la señal de vídeo se separa en señal Y para la luminancia y señales Pb y Pr para la crominancia. El color se puede reproducir más fielmente con este sistema porque cada una de estas señales es independiente. La señal componente también se llama “señal de diferencia de color” porque la señal de luminancia se quita de la señal de color. Para dar salida a las señales de vídeo componente se necesita un monitor con jacks de entrada de vídeo componente.

■ Señal de vídeo compuesto

Con el sistema de señal de vídeo compuesto, la señal de vídeo se compone de tres elementos básicos de imagen de vídeo: color, brillo y datos de sincronización. Un jack de vídeo compuesto en un componente de vídeo transmite estos tres elementos combinados.

■ Dolby Digital

Dolby Digital es un sistema de sonido surround digital que le proporciona un sonido de múltiples canales completamente independiente. Con 3 canales delanteros (izquierdo, derecho y central) y 2 canales surround estéreo, Dolby Digital proporciona 5 canales de audio de gama completa. Con un canal adicional especial para efectos graves, llamado LFE (efecto de baja frecuencia), el sistema tiene un total de 5.1 canales (LFE se cuenta como canal 0.1). Utilizando estéreo de 2 canales para los altavoces surround, es posible obtener efectos de sonido en movimiento y ambientes de sonido surround más precisos que con Dolby Surround. La amplia gama dinámica (desde el volumen máximo al mínimo) reproducida por los 5 canales de gama completa y la orientación precisa del sonido generada mediante procesamiento de sonido digital proporcionan al oyente una sensación y realismo nunca antes logrados. Con esta unidad, cualquier ambiente de sonido desde mono hasta la configuración de 5.1 canales se puede seleccionar libremente para disfrutar de él.

■ Dolby Pro Logic II

Dolby Pro Logic II es una técnica mejorada utilizada para decodificar grandes cantidades de fuentes Dolby Surround existentes. Esta nueva tecnología permite realizar una reproducción discreta de 5 canales con 2 canales delanteros derecho e izquierdo, 1 canal central y 2 canales surround derecho e izquierdo en lugar de 1 solo canal surround para la tecnología Pro Logic convencional. Hay tres modos disponibles: “Modo Music” para fuentes de música, “modo Movie” para fuentes de películas y “modo Game” para fuentes de juegos.

■ Dolby Surround

Dolby Surround utiliza un sistema de grabación analógica de 4 canales para reproducir efectos de sonido reales y dinámicos: 2 canales delanteros derecho e izquierdo (estéreo), un canal central para el diálogo (mono) y un canal surround para efectos especiales (mono). El canal surround reproduce sonido dentro de una gama de frecuencias estrecha. Dolby Surround se utiliza ampliamente con casi todas las cintas de vídeo y discos láser, y también en muchas emisiones de TV y TV por cable. El decodificador Dolby Pro Logic incorporado en esta unidad emplea un sistema de procesamiento digital de señales que estabiliza automáticamente el volumen de cada canal para realzar los efectos y direccionalidad del sonido.

■ DTS Digital Surround

DTS digital surround fue desarrollado para reemplazar las pistas de sonido analógico de las películas por pistas de sonido digital de 5.1 canales, y actualmente está ganando una gran popularidad en los cines de todo el mundo. DTS, Inc. ha desarrollado una sistema de cine para casa con el que usted puede disfrutar de la profundidad del sonido y la representación espacial natural de surround digital DTS en su propia casa. Este sistema produce un sonido de 5.1 canales prácticamente sin distorsión (técnicamente, un canal derecho, uno izquierdo y uno central, 2 canales surround y un canal 0.1 LFE como canal de subgraves, para un total de 5.1 canales).

■ HDMI

HDMI (Interfaz multimedia de alta definición) es la primera interfaz de audio/vídeo completamente digital y sin compresión que está soportada por la industria. Proporcionando una interfaz entre cualquier fuente (receptor digital multimedia o receptor A/V) y un monitor de audio/vídeo (televisor digital), HDMI soporta vídeo estándar, realzado o de alta definición, así como también audio digital multicanal usando un solo cable. HDMI transmite todas las normas de HDTV ATSC, y soporta el audio digital de 8 canales, con ancho de banda de sobra para acomodar futuras mejoras y requerimientos. Cuando se usa en combinación con HDCP (protección de contenido digital de ancho de banda alto), HDMI proporciona una interfaz de audio/vídeo segura que cumple con los requisitos de seguridad de los proveedores de contenido y operadores de sistemas. Para tener más información de HDMI, visite el sitio Web de HDMI en “<http://www.hdmi.org/>”.

■ Canal 0.1 LFE

Este canal reproduce señales de baja frecuencia. La gama de frecuencias de este canal es de 20 Hz a 120 Hz. Este canal se cuenta como 0.1 porque sólo impone una gama de frecuencias bajas en comparación con la gama completa reproducida por los otros 5 canales de los sistemas Dolby Digital o DTS de 5.1 canales.

■ MP3

Uno de los métodos de compresión de audio usados por MPEG. Este método emplea la compresión irreversible, la cual logra una relación de compresión alta reduciendo los datos de las partes que el oído humano apenas puede oír. Se dice que puede comprimir la cantidad de datos en aproximadamente 1/11 (128 kbps) manteniendo un calidad de audio similar a la de los CDs de música.

■ PCM (Lineal PCM)

Lineal PCM es un formato de señal bajo el cual una señal de audio analógico se digitaliza, se graba y se transmite sin utilizar ninguna compresión. Esto se utiliza como un método de grabación de CDs y DVD audio. El sistema PCM utiliza una técnica para muestrear el tamaño de la señal analógica por unidades de tiempo muy pequeñas. Significando “modulación por codificación de impulsos”, la señal analógica se codifica como impulsos y luego se modula para la grabación.

■ Frecuencia de muestreo y número de bits cuantificados

Cuando se digitaliza una señal de audio analógico, el número de veces que se muestrea la señal por segundo recibe el nombre de frecuencia de muestreo, mientras que el grado de idoneidad cuando el nivel del sonido se convierte en valor numérico se llama bits cuantificados. La gama de frecuencias que se puede reproducir se determina mediante la frecuencia de muestreo, mientras que la gama dinámica que representa la diferencia del nivel del sonido se determina mediante el número de bits cuantificados. En principio, cuanto más alta es la frecuencia de muestreo, más amplia es la gama de frecuencias que puede reproducirse, y cuanto más alto es el número de bits cuantificados, más preciso es el nivel del sonido que puede reproducirse.

■ SILENT CINEMA

Yamaha ha desarrollado un algoritmo DSP de efectos de sonido reales para los auriculares. Los parámetros para los auriculares han sido establecidos para cada campo acústico de forma que se pueda disfrutar con auriculares de representaciones precisas de todos los programas de campos acústicos.

■ Virtual CINEMA DSP

Yamaha ha desarrollado un algoritmo Virtual CINEMA DSP que le permite disfrutar, utilizando altavoces surround virtuales, de los efectos surround de los campos acústicos DSP aunque no disponga de altavoces surround. Hasta se puede disfrutar de Virtual CINEMA DSP utilizando un sistema con un mínimo de dos altavoces sin altavoz central.

■ WAV

El formato de archivos de audio estándar de Windows, el cual define el método de grabación de los datos digitales obtenidos convirtiendo señales de audio. No especifica el método de compresión (codificación), por lo que se puede utilizar con él el método de compresión deseado. De forma predeterminada es compatible con el método PCM (sin compresión) y algunos métodos de compresión, incluyendo el método ADPCM.

■ WMA

Un método de compresión desarrollado por Microsoft Corporation. Este método emplea la compresión irreversible, la cual logra una relación de compresión alta reduciendo los datos de las partes que el oído humano apenas puede oír. Se dice que puede comprimir la cantidad de datos en aproximadamente 1/22 (64 kbps) manteniendo un calidad de audio similar a la de los CDs de música.

Especificaciones

SECCIÓN DE AUDIO

- Potencia de salida RMS mínima para los altavoces delanteros, central y surround
[Modelos de EE.UU. y Canadá]
1 kHz, 0,9% THD, 8 Ω 105 W
[Otros modelos]
1 kHz, 0,9% THD, 6 Ω 105 W
- Potencia máxima para altavoces delanteros, central y surround (JEITA)
[Modelos de Asia, General, China y Corea]
1 kHz, THD de 10%, 6 Ω 130 W
- Potencia dinámica
[Modelos de EE.UU. y Canadá]
(IHF, 8/6/4/2 Ω) 90/110/130/150 W
[Otros modelos]
(IHF, 6/4/2 Ω) 100/110/125 W
- Techo dinámico [Modelos de EE.UU. y Canadá]
8 Ω 0,27 dB
- Señal de entrada máxima
CD, etc. Efectos activados, 1 kHz, 0,5% THD 2,0 V o más
- Respuesta de frecuencia
CD, etc. a delanteros L/R 10 Hz a 100 kHz, -3 dB
- Distorsión armónica total
[Modelos de EE.UU. y Canadá]
(1 kHz, 45 W, delanteros L/R, 8 Ω) 0,06% o menos
[Otros modelos]
(1 kHz, 50 W, delanteros L/R, 6 Ω) 0,06% o menos
- Relación señal a ruido (red IHF-A)
CD (200 mV) a delanteros L/R, efecto desactivado
.....98 dB o más
CD (250 mV) a delanteros L/R, efecto desactivado
.....100 dB o más
- Ruido residual (red IHF-A)
Delanteros L/R 150 μ V o menos
- Separación de canales (1 kHz/10 kHz)
CD, etc. (5,1 k Ω cortocircuitado) a delanteros L/R
..... 60 dB/45 dB o más
- Control de tono (delanteros L/R)
Refuerzo/corte BASS \pm 10 dB/100 Hz
Refuerzo/corte TREBLE \pm 10 dB/20 kHz
- Salida/impedancia nominal del jack de auriculares
..... 400 mV/470 Ω
- Sensibilidad de entrada/Impedancia de entrada
CD, etc 200 mV/47 k Ω
MULTI CH INPUT 200 mV/47 k Ω
- Nivel de salida/Impedancia de salida
AUDIO OUT (REC) 200 mV/1,2 k Ω
SUBWOOFER OUTPUT 4 V/1,2 k Ω
- Características de filtro (fc=40/60/80/90/100/110/120/160/200 Hz)
H.P.F.
(FRONT SP, CENTER SP, SUR. L/R SP:
SMALL/SML) 12 dB/oct.
L.P.F. (subgraves) 24 dB/oct.

SECCIÓN DE VÍDEO

- Tipo de señal de vídeo (Fondo gris)
[Modelos de EE.UU., Canadá, Corea y General] NTSC
[Otros modelos] PAL

- Nivel de señal
Compuesto 1 V_{p-p}/75 Ω
Componente 1 V_{p-p}/75 Ω (Y), 0,7 V_{p-p}/75 Ω (P_B/P_R)
- Relación señal a ruido 50 dB o más
- Nivel de entrada máximo 1,5 V_{p-p} o más
- Respuesta de frecuencia (MONITOR OUT)
Señal componente 5 Hz a 60 MHz, -3 dB

SECCIÓN DE FM

- Gama de sintonización
[Modelos de EE.UU. y Canadá] 87,5 a 107,9 MHz
[Modelos de Asia y General] 87,5/87,50 a 108,0/108,00 MHz
[Otros modelos] 87,50 a 108,00 MHz
- Umbral de silenciamiento de 50 dB (IHF, mod. del 100%)
Mono 2,8 μ V (20,2 dBf)
- Relación señal a ruido (IHF)
Mono/estéreo 73 dB/70 dB
- Distorsión armónica (1 kHz)
Mono/estéreo 0,5%/0,5%
- Entrada de antena (desequilibrada) 75 Ω

SECCIÓN DE AM

- Gama de sintonización
[Modelos de EE.UU. y Canadá] 530 a 1710 kHz
[Modelos de Asia y General] 530/531 a 1710/1611 kHz
[Otros modelos] 531 a 1611 kHz

GENERALIDADES

- Alimentación
[Modelos de Europa y Rusia] CA 230 V, 50 Hz
[Modelos de EE.UU. y Canadá] CA 120 V, 60 Hz
[Modelo de Australia] CA 240 V, 50 Hz
[Modelo de Corea] CA 220 V, 60 Hz
[Modelo de China] CA 220 V, 50 Hz
[Modelo de Asia] CA 220/230-240 V, 50/60 Hz
[Modelo General] CA 110/120/220/230-240 V, 50/60 Hz
- Consumo
[Modelos de EE.UU. y Canadá] 240 W/320 VA
[Otros modelos] 240 W
- Consumo de alimentación en espera 0,8 W
- Consumo máximo [Modelos de Asia y General solamente]
5 canales, THD de 10% 440 W
- Dimensiones (An x Al x Prof) 435 x 151 x 352 mm
- Peso 8,5 kg

* Las especificaciones están sujetas a cambios sin previo aviso.

Índice alfabético

■ Numerics

1 SOUND MENU, Ajuste manual	55
2 INPUT MENU, Ajuste manual	55
2ch Enhancer Programa de campo acústico	38
2ch Stereo, Programa de campo acústico	38
3 OPTION MENU	64
3 OPTION MENU, Ajuste manual	56
5ch Enhancer Programa de campo acústico	38
5ch Stereo, Programa de campo acústico	38

■ A

A)DISPLAY SET, Menú de opciones	64
A)INPUT ASSIGNMENT, Menú de entrad	62
A)SPEAKER SET, Menú de sonido	57
A.DELAY, Ajustes de audio	60
AFFAIRS, Tipo de programas del sistema de datos de radio	47
Ajuste Bluetooth, Menú de opciones	65
Ajuste de altavoces FRONT B, Ajustes de los altavoces	57
Ajuste de entrada de múltiples canales, Menú de entrada	63
Ajuste de la calidad tonal	41
Ajuste de la fuente de entrada de plantilla SCENE, Mando a distancia	32
Ajuste de prioridad para decodificador DTS, Modo de decodificador	63
Ajuste del nivel de los altavoces	41
Ajuste HDMI, Menú de sonido	61
Ajuste manual, SET MENU	55
Ajustes de audio, Menú de sonido	60
Ajustes de fábrica, Ajuste avanzado	70
Ajustes de los altavoces, Menú de sonido	57
Ajustes de visualización, Menú de opciones	64
Aleatoría, Control de iPod	52
Altavoces delanteros, Ajustes de los altavoces	57
Altavoces surround derecho/izquierdo, Ajustes de los altavoces	58
Altavoz central, Ajustes de los altavoces	57
Altavoz, Gama dinámica	60
Altavoz, Nivel de efectos de baja frecuencia	60
Ancho central, Parámetro de campo acústico	40
Antena de FM	20
Asignación COAXIAL INPUT, Asignación de entrada	62
Asignación de entrada, Menú de entrada	62
Asignación OPTICAL INPUT, Asignación de entrada	62
Audio de apoyo, Ajuste HDMI	61
AUDIO SELECT	34
Auriculares	35
Auriculares, Gama dinámica	60
Auriculares, Nivel de efectos de baja frecuencia	60
AUTO SETUP	24
AUTO SETUP, Mensaje de error	75

■ B

B)INPUT RENAME, Menú de entrada	62
B)MEMORY GUARD, Menú de opciones	64
B)SPEAKER LEVEL, Menú de sonido	59
BGV, Ajuste de entrada de múltiples canales	63
BT connected, Mensaje de estado Bluetooth	79

■ C

C)AUDIO SELECT, Menú de opciones	65
C)SP DISTANCE, Menú de sonido	59
C)VOLUME TRIM, Menú de entrad	63
Cable de alimentación, Conexión	20
Cableado de altavoces	25
Cableado de altavoces, Ajuste automático	25
Cableado de altavoces/nivel de sonido, Ajuste automático	25
Cambio de nombre de entrada, Menú de entrada	62
Cambio de nombre, Plantilla SCENE	31
Canceled, Solución de problemas	79
CENTER SP, Ajustes de los altavoces	57
CLASSICS, Tipo de programas del sistema de datos de radio	47
COAXIAL IN (1), Asignación de entrada	62
Completed, Mensaje de estado Bluetooth	79
Componentes de audio, Conexión	18
Componentes de vídeo, Conexión	15
Conexión a los terminales FRONT A	12
Conexión de antena de AM	20
Conexión de antena de FM	20
Conexión de decodificador externo	18
Conexión de grabadora DVD	17
Conexión de la alimentación	21
Conexión de PVR	17
Conexión de reproductor multiformato	18
Conexión de un receptor digital multimedia	17
Conexión de videograbadora	17
Conexión del reproductor DVD	16
Conexión, Acoplador universal Yamaha iPod	19
Conexión, Antena de FM	20
Conexión, Cable de alimentación	20
Conexión, Componentes de audio	18
Conexión, Componentes de vídeo	15
Conexión, Conexión de antena de AM	20
Conexión, Decodificador externo	18
Conexión, Grabadora CD	18
Conexión, Grabadora DVD	17
Conexión, Grabadora MD	18
Conexión, HDMI	14
Conexión, PVR	17
Conexión, Receptores digitales multimedia	17
Conexión, Reproductor CD	18
Conexión, Reproductor DVD	16
Conexión, Reproductor multiformato	18
Conexión, Videograbadora	17

Connect error, Mensaje de estado de control de iPod	78
Connect MIC!, Mensaje de error de ajuste automático	75
Control de brillo, Ajustes de visualización	64
Control de esta unidad, Mando a distancia mediante mando a distancia	68
Control de otros componentes, Mando a distancia	68
Control de un TV	67
Control iPod, Mensaje de estado	78
Creación de plantillas SCENE originales	31
CROSSOVER, Ajustes de los altavoces	58
Crossover, Ajustes de los altavoces	58
CT WIDTH, Parámetro de campo acústico	40
CT, Información del sistema de datos de radio	46
CULTURE, Tipo de programas del sistema de datos de radio	47

■ D



D)CENTER GEQ, Menú de sonido	60
D)DECODER MODE, Menú de entrada	63
D)PARAM. INI, Menú de opciones	65
Desconexión de la alimentación	21
Desplazamiento de la visualización del panel delantero, Ajustes de visualización	64
DIMENSION, Parámetro de campo acústico	40
Dimensión, Parámetro de campo acústico	40
DIMMER, Ajustes de visualización	64
DIRECT	41
Directamente	39
Disconnected, Mensaje de estado Bluetooth	79
Disconnected, Mensaje de estado de control de iPod	78
DIST	26
DIST, Resultado del ajuste automático	26
DISTANCE	25
DISTANCE, Ajuste automático	25
Distancia de altavoces	25, 26
Distancia de altavoces, Ajuste automático	25
Distancia de altavoces, Menú de sonido	59
Distancia de altavoz, Resultado del ajuste automático	26
Distancias de altavoces, Distancia de altavoces	59
DRAMA, Tipo de programas del sistema de datos de radio	47
DSP LEVEL, Parámetro de campo acústico	40

■ E

E)LF LEVEL, Menú de sonido	60
E)MULTI CH SET, Menú de entrad	63

E-1:NO FRONT SP, Mensaje de error de ajuste automático	75	Indicador PS	23	Micrófono optimizador	24
E-2:NO SURR.SP, Mensaje de error de ajuste automático	75	Indicador PTY	23	Micrófono optimizador, Ajuste automático	24
E-4:NOISY, Mensaje de error de ajuste automático	75	Indicador PTY HOLD	23	Modo de decodificador, Menú de entrada	63
E-6:NO MIC, Mensaje de error de ajuste automático	75	Indicador Radio Data System	23	Modo de escucha nocturna	42
E-7:NO SIGNAL, Mensaje de error de ajuste automático	75	Indicador RT	23	Modo de examinar menú, Control de iPod	52
E-8:USER CANCEL, Mensaje de error de ajuste automático	75	Indicador SILENT CINEMA	23	Modo de mando a distancia sencillo, Control de iPod	51
E-9:INTERNAL ERROR, Mensaje de error de ajuste automático	75	Indicador SLEEP	23	Modo de selección de decodificador, Modo de decodificador	63
Ecuador para altavoz central, Menú de sonido	60	Indicador VIRTUAL	23	Modo PTY SEEK, Sintonización del sistema de datos de radio	47
EDUCATE, Tipo de programas del sistema de datos de radio	47	Indicador YPAO	22	Movie Dramatic, Programa de campo acústico	38
Especificaciones	83	Indicadores de canales de entrada	23	Movie Spacious, Programa de campo acústico	38
Estilos de reproducción USB	66	Indicadores de canales de entrada y altavoces	23	MUTE	35
■ F		Indicadores de decodificador	22	MUTE TYPE, Ajustes de audio	60
F)DYNAMIC RANGE, Menú de sonido ...	60	Indicadores de fuentes de entrada	22	■ N	
Fase de subgraves, Ajustes de los altavoces	58	Indicadores de sintonizador	22	NEWS, Tipo de programas del sistema de datos de radio	47
FL SCROLL, Ajustes de visualización ...	64	Indicadores SP A B	22	Nivel de altavoces	26
Flujo de señales de audio	14	INFO, Tipo de programas del sistema de datos de radio	47	Nivel de altavoces, Menú de sonido	59
Flujo de señales de vídeo	14	Información de audio	36	Nivel de altavoz, Resultado del ajuste automático	26
FRONT B, Ajustes de los altavoces	57	Información de vídeo	36	Nivel de efectos de baja frecuencia, Menú de sonido	60
FRONT SP, Ajustes de los altavoces ...	57	INI.VOL., Ajustes de audio	61	Nivel del efecto, Parámetro de campo acústico	40
Fuente de múltiples canales con auriculares	39	Inicialización de parámetros, Menú de opciones	65	Nivel DSP, Parámetro de campo acústico	40
Fuentes de vídeo en el fondo	36	Intercambio de emisora presintonizada, sintonización de FM/AM	45	No BT Adapter, Mensaje de estado Bluetooth	79
■ G		Intercambio, emisora presintonizada, sintonización de FM/AM	45	Número de altavoces	26
G)AUDIO SET, Menú de sonido	60	iPod connected, Mensaje de estado de control de iPod ...	78	Número de altavoces, Resultado del ajuste automático	26
Gama dinámica, Menú de sonido	60	■ J		■ O	
Games, Programa de campo acústico	38	Jack OPTIMIZER MIC, Ajuste automático	24	Operación de reproducción USB	49
Grabadora CD, Conexión	18	Jack PHONES	35	OPTICAL IN (2)	62
Grabadora MD, Conexión	18	Jacks AUDIO	13	OPTICAL IN (2), Asignación de entrada	62
■ H		Jacks COAXIAL INPUT	62	OPTICAL IN (3), Asignación de entrada	62
H)HDMI SET, Menú de sonido	61	Jacks COMPONENT VIDEO	13	Optimización del ajuste de altavoces ...	24
Hall, Programa de campo acústico	38	Jacks de audio	13	OSD cambio, Ajustes de visualización ...	64
HDMI, Conexión	14	Jacks de vídeo	13	OSD SHIFT, Ajustes de visualización ...	64
HEADPHONE, Gama dinámica	60	Jacks DIGITAL AUDIO COAXIAL ...	13	OSD-AMP, Ajustes de visualización ...	64
HEADPHONE, Nivel de efectos de baja frecuencia ...	60	Jacks DIGITAL AUDIO OPTICAL ...	13	OSD-SOURCE, Ajustes de visualización ...	64
Hora del reloj, Información del sistema de datos de radio	46	Jacks VIDEO	13	OTHER M, Tipo de programas del sistema de datos de radio	47
■ I		Jacks VIDEO AUX, Panel delantero ...	19	■ P	
Indicador CINEMA DSP	23	Jazz, Programa de campo acústico	38	PANORAMA, Parámetro de campo acústico	40
Indicador CT	23	■ L		Panorama, Parámetro de campo acústico ...	40
Indicador de auriculares	22	LFE/BASS OUT, Ajustes de los altavoces ...	58	Paso de frecuencias del sintonizador, Ajuste avanzado	70
Indicador de nivel VOLUME	22	LIGHT M, Tipo de programas del sistema de datos de radio	47	Plantillas SCENE de preajuste	30
Indicador DOCK	22	Loading... Mensaje de estado de control de iPod ...	78	PLII Game	39
Indicador ENHANCER	22	LVL	26	PLII Movie	39
Indicador EON	23	LVL, Resultado del ajuste automático ...	26	PLII Music	39
Indicador HDMI	22	■ M		POP M, Tipo de programas del sistema de datos de radio	47
Indicador MUTE	22	M.O.R. M, Tipo de programas del sistema de datos de radio	47	Pop/Rock, Programa de campo acústico ...	38
Indicador PCM	22	Mando a distancia, Solución de problemas ...	80		
		MANUAL SETUP, SET MENU	55		
		MAX VOL., Ajustes de audio	61		
		Menú de entrada, Ajuste manual	55		
		Menú de opciones, Ajuste manual	56		
		Menú de sonido, Ajuste manual	55		

PRESET, Ajuste avanzado	70	Sintonización automática,		Ventana de infrarrojos, Mando a distancia	23
Presintonización automática,		sintonización de FM/AM	43	Vídeo de fondo,	
Sintonización de FM/AM	44	Sintonización de AM	43	Ajuste de entrada de múltiples canales	63
Presintonización manual,		Sintonización de FM	43	Virtual CINEMA DSP	39
sintonización de FM/AM	44	Sintonización del sistema de		Visualización de información de	
Pro Logic	39	datos de radio	46	la fuente de entrada	36
Programas de campos acústicos con		Sintonización manual,		Visualización del estado actual	35
auriculares	39	Sintonización de FM/AM	43	Visualizador de información de	
Protección de la memoria,		Sintonizador (FM/AM),		reproducción, Control de iPod	52
Menú de opciones	64	Solución de problemas	74	Visualizador de información de	
PS, Información del sistema de		SIZE	25	reproducción, control USB	50
datos de radio	46	SIZE, Ajuste automático	25	Visualizador de información múltiple ...	23
PTY, Información del sistema de		Solución de problemas	71	Visualizador del panel delantero	22
datos de radio	46	Sonido hi-fi puro	41	VOLTAGE SELECTOR	3
Puesta de los códigos de mando a distancia ...	69	SP	26	Volumen inicial, Ajustes de audio	61
		SP, Resultado del ajuste automático	26	Volumen máximo, Ajustes de audio ...	61
		SPEAKER, Gama dinámica	60		
■ R		SPEAKER,		■ W	
Recorte de volumen, Menú de entrada ...	63	Nivel de efectos de baja frecuencia ...	60	W-1:OUT OF PHASE,	
Repetición	52	SPORT, Tipo de programas del		Mensaje de error de ajuste automático	76
Repetición, Control de iPod	52	sistema de datos de radio	47	W-2:DISTANCE ERROR,	
Reposición del sistema	80	STRAIGHT	39	Mensaje de error de ajuste automático	76
Reproducción de fuentes de		SUBWOOFER PHASE,		W-3:LEVEL ERROR,	
vídeo en el fondo	36	Ajustes de los altavoces	58	Mensaje de error de ajuste automático	76
Reproductor CD, Conexión	18	SUPPORT AUDIO, Ajuste HDMI	61	WIRING/LEVEL	25
Retardo de audio, Ajustes de audio	60	SUR. L/R SP, Ajustes de los altavoces ...	58	WIRING/LEVEL, Ajuste automático ...	25
ROCK M, Tipo de programas del					
sistema de datos de radio	47	■ T		■ Y	
RT, Información del sistema de		Tamaño de altavoz	25	Yamaha Parametric Room Acoustic	
datos de radio	46	Tamaño de altavoz, Ajuste automático ...	25	Optimizer	24
		Temporizador para dormir	37	YPAO	24
		TEST, Ecuilizador para altavoz central	60	YPAO (Yamaha Parametric Room	
■ S		Texto de radio,		Acoustic Optimizer)	24
Salida de LFE/graves,		Información del sistema de			
Ajustes de los altavoces	58	datos de radio	46		
SCENE 1	7	Tiempo de la OSD de la función de			
SCIENCE, Tipo de programas del		la fuente, Ajustes de visualización	64		
sistema de datos de radio	47	Tiempo de la OSD de la función del			
Searching..., Mensaje de estado Bluetooth	79	amplificador, Ajustes de visualización	64		
Selección de audio, Menú de opciones ...	65	Tipo de programas,			
Selección de componente		Información del sistema de			
MULTI CH INPUT	34	datos de radio	46		
Selección de jacks de entrada de audio ...	34	Tono de prueba,			
Selección de plantilla SCENE	28	Ecuilizador para altavoz central	60		
Selección de presintonías,		TU, Ajuste avanzado	70		
Sintonización de FM/AM	45	TV Sports, Programa de campo acústico	38		
Selección, Componente					
MULTI CH INPUT	34	■ U			
Selección, emisoras presintonizadas,		Unable to play,			
sintonización de FM/AM	45	Mensaje de estado de control de iPod ...	78		
Selección, Jacks de entrada de audio ...	34	Unidad, Distancia de altavoces	59		
Selección, Plantilla {SCENE}	28	UNIT, Distancia de altavoces	59		
Selección, Tipo de programas del		Unknown iPod,			
sistema de datos de radio	47	Mensaje de estado de control de iPod	78		
Servicio de datos EON,		Unplug HPI!,			
Sintonización del sistema de		Mensaje de error de ajuste automático	75		
datos de radio	48	USB, Solución de problemas	77		
Servicio de programas,		Uso de dispositivo de memoria USB,			
Información del sistema de		uso de reproductor de audio portátil USB ...	49		
datos de radio	46	Uso de iPod	51		
Servicio mejorado de datos de otras redes,					
Sintonización del sistema de		■ V			
datos de radio	48	VARIED, Tipo de programas del			
SET MENU	55	sistema de datos de radio	47		
Silenciamiento	35				
SILENT CINEMA	39				

“SPEAKERS” o “DVD”
(ejemplo) indica el nombre de las partes del panel delantero o del mando a distancia. Para conocer información de cada posición de las partes, consulte la hoja adjunta o las páginas al final de este manual.

Garantía limitada para el Área Económica Europea (AEE) y Suiza

Gracias por haber elegido un producto Yamaha. En el caso poco probable de que su producto Yamaha necesite el servicio que concede la garantía, póngase en contacto por favor con el concesionario a quien adquirió el producto. Si usted tiene alguna dificultad, póngase en contacto por favor con la oficina representativa de Yamaha en su país. Podrá encontrar todos los detalles necesarios en nuestros sitios Web (<http://www.yamaha-hifi.com/> o <http://www.yamaha-uk.com/> para los residentes del Reino Unido).

El producto tiene una garantía de dos años, a partir de la fecha de la compra original, que cubre las reparaciones de las averías que pueda tener debido a defectos en la mano de obra o en los materiales empleados en su fabricación. Yamaha se compromete, sujeto a las condiciones listadas más abajo, a reparar el producto o cualquier pieza (o piezas) que tenga defectos, o a sustituirlo, a discreción de Yamaha, sin cobrar ningún honorario por las piezas o la mano de obra. Yamaha se reserva el derecho de reemplazar un producto por otro de clase y/o precio y condiciones similares, en el caso de que éste no se fabrique más o se considere que las reparaciones resultan poco económicas.

Condiciones de la garantía

1. El producto defectuoso DEBERÁ ir acompañado de la factura o recibo de venta original (que muestre la fecha de la compra, el código del producto y el nombre del concesionario), junto con una explicación que describa detalladamente la avería. Si falta esta prueba clara de la compra, Yamaha se reserva el derecho a no proveer el servicio de reparaciones gratis, y el producto podrá ser devuelto al cliente corriendo éste con todos los gastos relacionados con el envío.
2. El producto DEBERÁ haber sido adquirido en el establecimiento de un concesionario Yamaha AUTORIZADO dentro del Área Económica Europea (AEE) o Suiza.
3. El producto no deberá haber sido sometido a ninguna modificación ni alteración, a menos que ésta haya sido autorizada por escrito por Yamaha.
4. De esta garantía se excluye lo siguiente:
 - a. El mantenimiento periódico y la reparación o sustitución de piezas debidos al desgaste natural.
 - b. Los daños debidos a:
 - (1) Reparaciones realizadas por el propio cliente o por un tercero que no cuente con ninguna autorización.
 - (2) Embalaje inadecuado o maltrato, cuando el producto está siendo transportado desde el lugar de residencia del cliente. Tenga en cuenta que el cliente es el responsable de embalar el producto adecuadamente cuando éste es devuelto para ser reparado.
 - (3) Mal uso, incluyendo, pero sin limitarse a: (a) no usar el producto de forma normal o no seguir las instrucciones de uso, mantenimiento y almacenamiento apropiadas indicadas por Yamaha, y (b) instalación o uso del producto de forma inconsistente con las normas técnicas o de seguridad vigentes en el país donde éste se utiliza.
 - (4) Accidentes, rayos, agua, fuego, ventilación inadecuada, fuga de pilas o cualquier otra causa fuera del control de Yamaha.
 - (5) Defectos del sistema en el que se incorpora este producto e/o incompatibilidad con productos de terceros.
 - (6) Uso de un producto importado en la EEA y/o Suiza, no por Yamaha, donde ese producto no cumple con las normas técnicas o de seguridad del país donde se usa y/o con la especificación estándar de un producto vendido por Yamaha en la EEA y/o en Suiza.
 - (7) Productos que no están relacionados con AV (audiovisual).
(Los productos sujetos a la "Declaración de Garantía de AV de Yamaha" se definen en nuestro sitio Web <http://www.yamaha-hifi.com/> o <http://www.yamaha-uk.com/> para los residentes del Reino Unido.)
5. Cuando las garantías del país donde se compra el producto y del país donde éste se usa son diferentes se aplicará la garantía del país donde se usa el producto.
6. Yamaha no se hará responsable de ninguna pérdida o daño directo, emergente o de cualquier otro tipo; sólo se hará responsable de la reparación o sustitución del producto.
7. Haga una copia de seguridad de cualquier configuración o datos personalizados, ya que Yamaha no se hará responsable de ninguna alteración o pérdida que tal configuración o datos puedan sufrir.
8. Ésta garantía no afecta a los derechos legales del consumidor bajo las leyes nacionales aplicables vigentes, ni a los derechos del consumidor contra el concesionario surgidos de su contrato de venta/compra.

警告：操作本机前请认真阅读。

- 1 为了保证最佳的性能，请仔细阅读本手册。请妥善保管以备日后查阅。
- 2 将本音响系统安装在通风，凉爽，乾燥，清洁的地方—远离阳光直射，热源，振动，肮脏，潮湿和寒冷的地方。请将本机放置在顶部最少留有余地 30 cm，左右最少留有余地 20 cm，后部最少留有余地 20 cm 的通风良好的地方。
- 3 将本机远离其他电器，马达或变压器放置，以避免产生蜂鸣噪声。
- 4 不要将本机突然从低温环境转移到高温环境，也不要将其置于高湿场所（例如，放置有加湿器的房间），以防止机器内部结露。结露可能导致触电，火灾，机器损坏甚至人员伤害。
- 5 不要将本机放置于异物容易落入的场所，也不要放置在液体飞溅的地方。在本机顶部，不要放置以下物品：
 - 其他装置，因为它们可能损害本机或使本机的外表变色。
 - 易燃物品（比如，腊烛等），因为它们会引起火灾，机器损坏甚至人员伤害。
 - 盛有液体的容器，因为其中的液体有可能倾倒入本机，使得用户触电或损坏本机。
- 6 不要使用报纸，桌布，窗帘等物遮盖本机，以免妨碍散热。如果本机内部温度升高，会引起火灾，机器损坏甚至人员伤害。
- 7 在所有连接完成之前，不要将电源插头插入墙壁上的插座。
- 8 不可将机器顶部与底部反向放置，这样会产生过热并损坏机器。
- 9 不要对螺钉，旋钮，缆线等过度施力。
- 10 从墙壁上的插座拔出电源线时，要握持插头部分，不能拉拽电线。
- 11 不要使用化学溶剂清洗本机。因为这样会损坏表层。请使用乾淨的布匹。
- 12 只能使用本机指定电压。使用高于本机额定的电压会产生危险，会引起火灾，机器损坏甚至人员伤害。因为使用非指定电压电源造成的一切损害，Yamaha 将不负任何责任。
- 13 为了防止雷击，在打雷闪电时，请将插头从墙上的电源插座拔出。
- 14 不要试图修理或改造本机。当需要维修时，请与有资格的 Yamaha 维修人员联系。没有任何理由打开机壳。
- 15 当计划长时间（比如，假期）不使用本机时，请将电源插头从墙壁上的插座上拔下。
- 16 在电源插座附近或容易插入电源插头的地方安装本机。
- 17 在做机器故障的结论之前，请务必参考通常操作的“故障排除”一节。
- 18 在移动本机之前，请首先按下 **ⒶSTANDBY/ON** 按键，将本机置于待机模式，然后，将电源插头从墙壁上的插座上拔下。
- 19 VOLTAGE SELECTOR（仅限亚洲和通用型号）
在插入交流电源之前，必须将本机的后部面板上的 VOLTAGE SELECTOR（电压选择开关）设定到与当地电源相同的电压。电源电压为：
亚洲型号 220/230-240 V AC, 50/60 Hz
通用型号 110/120/220/230-240 V AC, 50/60 Hz
- 20 电池不能置于高热环境，比如火或直射日光等。
- 21 来自耳塞式耳机和双耳式耳机的额外声压也许会损害听力。

警告

为了减小火灾或电击的风险，不要将本机暴露在雨中或潮湿的地方。

只要本机连接在墙壁的交流电源插座上，即使按下 **ⒶSTANDBY/ON** 按钮后本机自身被关闭，本机也没有从交流电源断开。这种状态被称为待机模式。在此状态下，本机消耗很小一部分电力。



该标记附加在出售到中华人民共和国的电子产品信息上。
环形中的数字表示的是环境保护使用期限的年数。

- ：表示该有毒有害物质在该部件所有均质材料中的含量均在 SJ/T 11363-2006 标准规定的限量要求以下。
- ×：表示该有毒有害物质至少在该部件的某一均质材料中的含量超出 SJ/T 11363-2006 标准规定的限量要求。

部件名称	有毒有害物质或元素					
	铅 (Pb)	汞 (Hg)	镉 (Cd)	六价铬 (Cr (VI))	多溴联苯 (PBB)	多溴二苯醚 (PBDE)
电路板	×	○	○	○	○	○
外壳箱体	×	○	○	○	○	○
前部面板显示器	×	○	○	○	○	○

目录

前言

特性	2
开始	3
快速开始指南	4
准备：检查所需物品	4
步骤 1：设置您的扬声器	5
步骤 2：连接您的 DVD 播放机和其它装置	6
步骤 3：按 SCENE 1 按钮	7
您想使用本机做什么？	8

准备

连接	9
后部面板	9
放置扬声器	10
连接扬声器	11
插孔和缆线插头的有关信息	13
HDMI™ 的有关信息	14
音频和视频信号流向	14
连接视频组件机	15
连接其他组件机	16
连接音频组件机	18
连接 Yamaha iPod™ 多用平台或 蓝牙 (Bluetooth™) 适配器	19
在前面板上使用 VIDEO AUX 插孔	19
连接 FM 和 AM 天线	20
连接电源线	20
打开和关闭本机电源	21
前面板显示器	22
为您的听音室优化扬声器设置	24
使用 AUTO SETUP	24

基本操作

选择 SCENE 模板	28
选择期望的 SCENE 模板	28
建立自己独特的 SCENE 模板	31
在 SCENE 功能上使用遥控器	32
播放	33
基本操作	33
选择视频输入插孔 (AUDIO SELECT)	34
选择 MULTI CH INPUT 组件机	34
在视频监视器上显示本机的当前状态	35
使用您的耳机	35
默音音频输出	35
在音源背景中播放视频源	36
显示输入源的信息	36
使用睡眠定时器	37
声场程序	38
声场程序说明	38
使用音频功能	41
欣赏高质量音响	41
调节音调质量	41
调节扬声器水平	41
选择夜间收听模式	42
FM/AM 调谐	43
自动调谐	43
手动调谐	43
自动预设调谐	44
手动预设调谐	44
选择预设电台	45
交换预设电台	45

无线电数据系统调谐 (仅限欧洲和俄国型号)	46
显示无线电数据系统信息	46
选择无线电数据系统节目类型 (PHY SEEK 模式)	47
使用加强的其他网络 (EON) 数据服务	48
使用 USB 存储卡或 USB 便携式音频播放机	49
播放操作	49
使用 iPod™ 插孔	51
控制 iPod™	51
使用蓝牙 (Bluetooth™) 组件机	53
配对蓝牙 (Bluetooth™) 适配器和 蓝牙 (Bluetooth™) 组件机	53
蓝牙 (Bluetooth™) 组件机的播放	53
录制	54

高级操作

SET MENU	55
使用 SET MENU	56
1 SOUND MENU	57
2 INPUT MENU	62
3 OPTION MENU	64
遥控器功能	67
操作本机、电视机，或其他组件机	67
设置遥控器代码	69
高级设置	70

补充信息

故障排除	71
术语	81
规格	83
索引	84

APPENDIX

(在本说明书的末尾)

前部面板	i
遥控器	ii
遥控器代码列表	iii

关于本说明书

- ✱ 指示有关您的操作的提示。
- 有些操作能通过使用前面板上或遥控器上的按钮来执行。如果前面板上和遥控器上的按钮的名称不同，遥控器上的按钮的名称在圆括号内给出。
- 本说明书是在产品生产之前印刷的。由于改进等原因，设计和规格可能会有部分变更。如果说明书和产品存在不同，以产品为准。
- “① SPEAKERS”或“③ DVD”（例）指示的是前面板或遥控器的部件名称。关于各个部件的相关信息，请参考本说明书末尾附带的清单或页面。
- 符号 “E” 并附带数字指示的是相关的参考页码。

特性

内置 5 声道功率放大器

- ◆ 最小 RMS 输出功率
[美国和加拿大型号]
(1 kHz, 0.9% THD, 8 Ω)
105 W/ch
[其它型号]
(1 kHz, 0.9% THD, 6 Ω)
105 W/ch

SCENE 选择功能

- ◆ 用于各种情形的预设 SCENE 模板
- ◆ SCENE 模板定做功能

解码器和 DSP 电路

- ◆ 可以产生多声道环绕声音响的独有的 Yamaha 技术
- ◆ Compressed Music Enhancer 模式
- ◆ Dolby Digital 解码器
- ◆ Dolby Pro Logic/Dolby Pro Logic II 解码器
- ◆ DTS 解码器
- ◆ Virtual CINEMA DSP
- ◆ SILENT CINEMA™

无线电调谐器

- ◆ FM/AM 调谐能力
- ◆ 无线电数据系统能力 (仅限欧洲型号)



经 Dolby Laboratories 授权生产。
“Dolby”, “Pro Logic” 和双 D 标志均为 Dolby Laboratories 商标。

SILENT™ CINEMA

“SILENT CINEMA” 是 Yamaha Corporation 的商标。

iPod™

“iPod” 是 Apple, Inc. 的商标, 在美国和其他国家注册。

HDMI (高分辨率多媒体界面)

- ◆ 用于标准, 加强或高分辨率视频 (包括 1080p 视频信号传送) 以及多声道数码音频的 HDMI 界面

DOCK 端子

- ◆ DOCK 端子用于连接 Yamaha iPod 多用平台 (比如 YDS-10, 另售) 或 Bluetooth 适配器 (比如 YBA-10, 另售)

USB 功能

- ◆ USB 接口可连接到 USB 存储卡或 USB 便携音频播放机
- ◆ MP3, WMA 以及 WAV 处理能力

其它特性

- ◆ YPAO (Yamaha Parametric Room Acoustic Optimizer) 用于扬声器自动设置
- ◆ 192-kHz/24-bit D/A 转换器
- ◆ 用于所有音源的高音质 DIRECT 模式
- ◆ 6 个额外的输入插孔, 用于分散多声道输入
- ◆ 您可以使用 OSD (在屏显示) 菜单, 根据自己的视听系统对本机进行优化设置
- ◆ 分量视频输入 / 输出能力
(3 个 COMPONENT VIDEO IN 和 1 个 MONITOR OUT)
- ◆ 光纤和同轴数码音频信号插孔
- ◆ 睡眠定时器
- ◆ 影院和音乐夜间收听模式
- ◆ iPod 控制能力
- ◆ 预设遥控器代码的遥控器



“DTS” 和 “DTS Digital Surround” 是 DTS, Inc. 的注册商标。

Bluetooth™

Bluetooth 是 Bluetooth SIG 的注册商标, Yamaha 经过协议取得其使用许可。

HDMI

“HDMI”, “HDMI” 标记和 “High-Definition Multimedia Interface” 是 HDMI Licensing LLC. 的商标和注册商标。

开始

■ 提供的配件

请检查您收到了下列所有的部件。

- 遥控器
- 干电池 (2) (AAA, R03, UM-4)
- 优化器麦克风
- AM 环形天线
- 室内 FM 天线

■ VOLTAGE SELECTOR (仅限亚洲和通用型号)

警告

在您将电源插头插入墙壁的交流电源之前，本机后部面板上的 VOLTAGE SELECTOR 必须要根据您当地的主电压设置。不妥当的 VOLTAGE SELECTOR 设置将会损坏本机并可能造成火灾。

使用平板螺丝刀顺时针或逆时针旋转 VOLTAGE SELECTOR。

电压如下：

亚洲型号 220/230-240 V AC, 50/60 Hz

通用型号

..... 110/120/220/230-240 V AC, 50/60 Hz

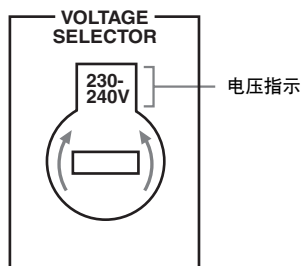

■ 安装遥控器电池

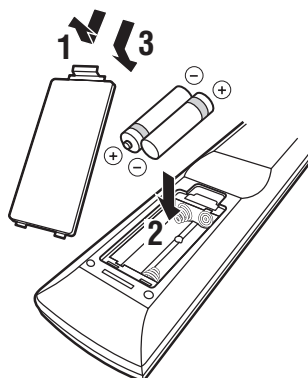

1 打开电池舱盖。

2 请按照位于电池舱内侧的极性标记 (+ 和 -)，插入两节随机附带的电池 (AAA, R03, UM-4)。

3 将电池舱盖返回原位。

注

- 如果您注意到遥控器操作距离减小，请更换所有电池。
- 新旧电池请勿混用。
- 请勿将不同型号的电池一起使用 (例如碱性电池和锰电池)。请仔细阅读包装，因为这些不同类型的电池可能具有相同的外形和颜色。
- 如果电池漏液，请立即将其处理掉。请勿触摸泄漏的物质或让其接触到衣服等。在安装新电池之前，请彻底清洁电池舱。
- 不要将电池与家庭垃圾混同在一起丢弃；请按照所在地的规定丢弃电池。
- 如果遥控器中没有电池超过 2 分钟，或如果将耗尽的电池留在遥控器内，存储器的内容将被清除。当存储器的内容被清除后，装入新电池，设置遥控器代码。

快速开始指南

以下步骤介绍如何在您的家庭影院欣赏 DVD 电影播放的最简单方法。

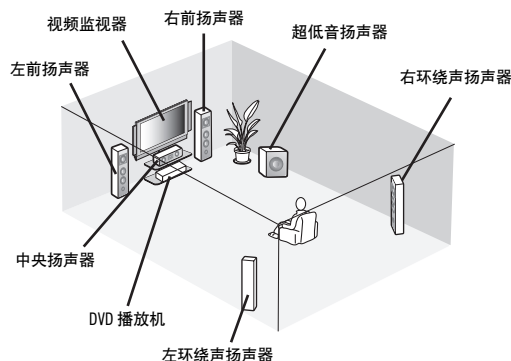

步骤 1: 设置您的扬声器

👉 第 5 页

步骤 2: 连接您的 DVD 播放机和其它装置

👉 第 6 页

步骤 3: 按 SCENE 1 按钮

👉 第 7 页

欣赏 DVD 播放!

准备: 检查所需物品

准备好下列物品。

□ 扬声器

- 前扬声器 X 2
- 中央扬声器 X 1
- 环绕扬声器 X 2

选择磁屏蔽的扬声器。扬声器的配置要求至少有两个前扬声器。其他扬声器按需求的优先度顺序列表如下:

1. 两个环绕声扬声器
2. 中央扬声器

- 主动超低音扬声器 X 1
请选择具有 RCA 输入插孔的主动超低音扬声器。

- 扬声器缆线 X 5
- 超低音扬声器缆线 X 1
请选择单声道 RCA 缆线。

- DVD 播放机 X 1
请选择具有同轴数码音频输出插孔和复合视频输出插孔的 DVD 播放机。

- 视频监视器 X 1
请选择具有复合视频输入插孔的电视机, 视频监视器或投影仪。

- 视频缆线 X 2
请选择 RCA 复合视频缆线。

- 数码同轴音频缆线 X 1

步骤 1: 设置您的扬声器

在室内安置您的扬声器并把它们连接到本机。

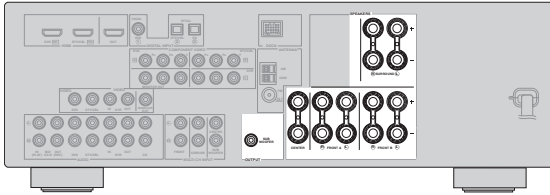

1 在室内安置您的超低音扬声器。

2 连接扬声器缆线到各扬声器。

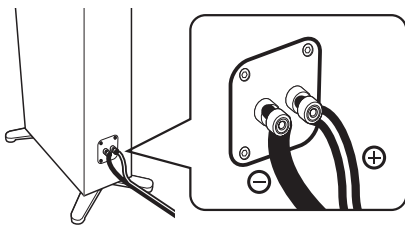

导线的颜色或形状不同，例如有条纹，凹槽或隆起。将有条纹（凹槽等）的导线连接到扬声器的“+”（红色）端子。将普通的那条导线连接到“-”（黑色）端子。

3 连接各扬声器缆线到本机对应的扬声器端子。

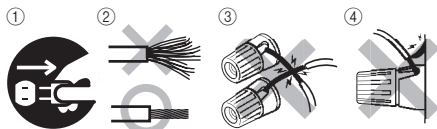

- ① 确认本机和超低音扬声器没有连接到墙壁上的交流电源插座。
- ② 拧紧扬声器缆线裸露的金属丝以防短路。
- ③ 不要让扬声器缆线上裸露的金属丝相互接触。
- ④ 不要让扬声器缆线上裸露的金属丝接触本机的金属部件。

请确保正确连接左声道（L），右声道（R），“+”（红）和“-”（黑）。

前和中央扬声器

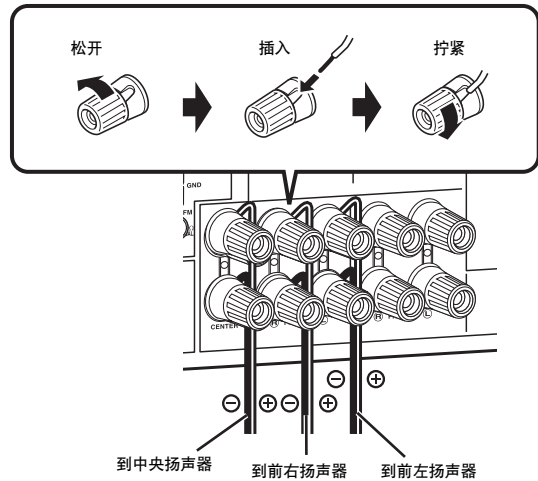

环绕声扬声器

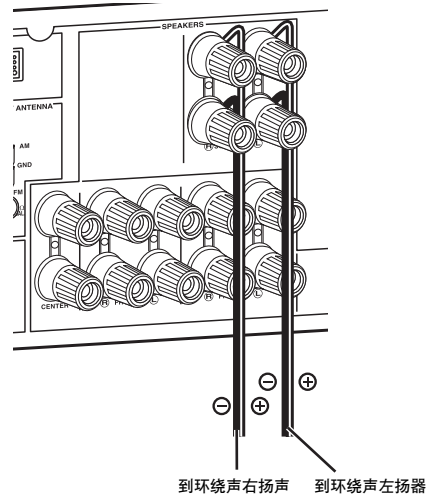

4 连接超低音扬声器缆线到超低音扬声器的输入插孔和本机的 SUBWOOFER OUTPUT 插孔。

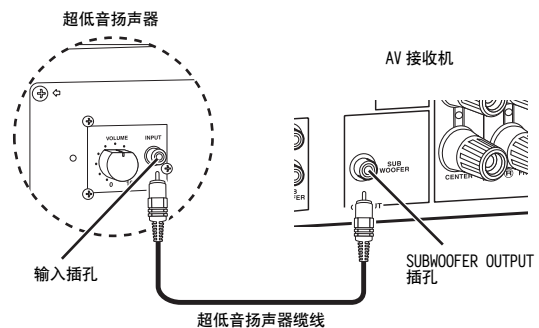

步骤 2: 连接您的 DVD 播放机和其它装置

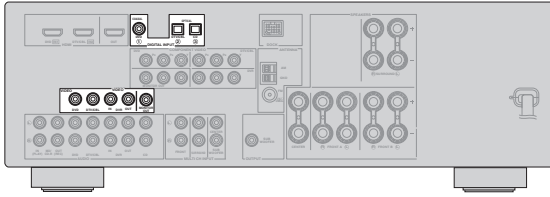

确认本机和 DVD 播放机没有连接到墙壁上的交流电源插座。

- 1 连接数码同轴音频缆线到 DVD 播放机的数码同轴音频输出插孔和本机的 DVD DIGITAL INPUT COAXIAL 插孔。

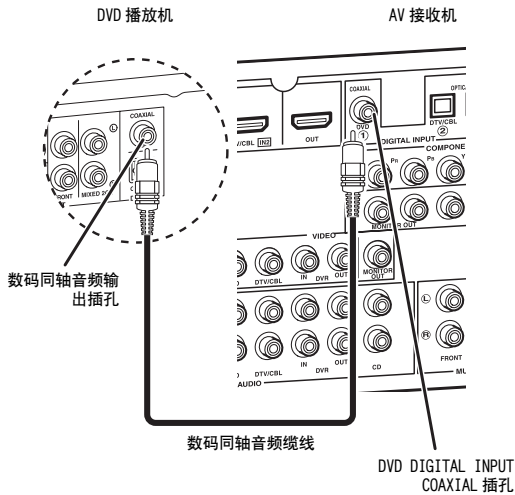

- 2 连接视频缆线到 DVD 播放机的复合视频输出插孔和本机的 DVD VIDEO 插孔。

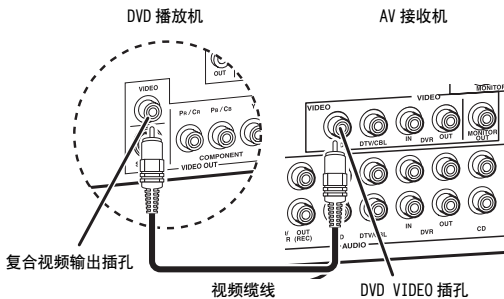

- 3 连接视频缆线到您的视频监视器的输入插孔和本机的 VIDEO MONITOR OUT 插孔。

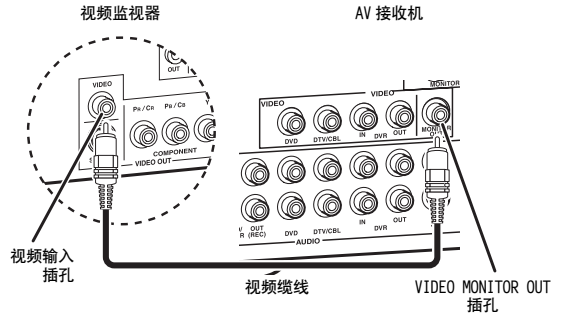

- 4 将本机和其他装置的电源插头连接到墙壁的交流电源插座。

■ 有关其他连接

- 使用其他类型的扬声器组合 第 11 页
- 连接视频组件机 第 15 页
- 连接 DVD 播放机 第 16 页
- 连接 DVD 刻录机 第 17 页
- 连接置顶盒 第 17 页
- 连接 CD 播放机和 CD 刻录机 /MD 录音机 第 18 页
- 连接多格式播放机或外部解码器 第 18 页
- 连接 Yamaha iPod/Bluetooth 平台 第 19 页
- 使用前面板的 VIDEO AUX 插孔 第 19 页
- 连接 FM/AM 天线 第 20 页
- 使用在前面板的 USB 插孔 第 49 页

步骤 3: 按 SCENE 1 按钮

1 打开视频监视器，然后设置视频监视器的输入选择开关到本机。

2 按 **SCENE 1**。

本机打开。“DVD Viewing”出现在前面板显示器中，本机自动优化自己的状态，以适应 DVD 播放。

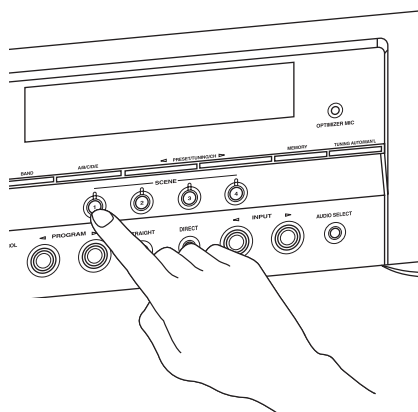

当本机处于 SCENE 模式时，所选择的 SCENE 按钮的指示器点亮。

3 在您的播放机上开始播放期望的 DVD。

4 按下 **VOLUME**，调节音量。

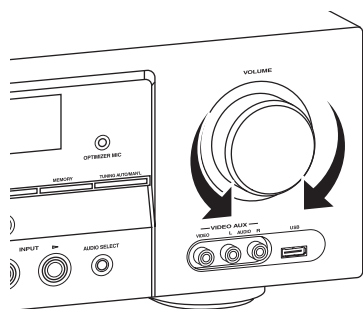

注

当改变输入源或声场程序时，SCENE 模式被解除。

■ 关于 SCENE 功能

仅按下 SCENE 按钮，您就可以打开本机，呼出 SCENE 模板对应的自己喜欢的输入源以及声场程序，这些事都先都分配给 SCENE 按钮。SCENE 模板由输入源和声场程序的组合而成。



如果您连接具有 SCENE 控制信号的 Yamaha 产品，本机可自动开启组件机并播放。有关详情请参阅 DVD 播放机的使用说明书。

■ 默认分配的 SCENE 模板

默认 SCENE 按钮	SCENE 模板名称及说明
SCENE 1	DVD Movie Viewing - 输入源: DVD - 声场程序: Movie Dramatic 当您期望欣赏所连接的 DVD 播放机上的电影时。
SCENE 2	Music Disc Listening - 输入源: DVD - 声场程序: 2ch Stereo 当您期望欣赏所连接的 DVD 播放机上的音乐碟片时。
SCENE 3	TV Viewing *1 - 输入源: DIV/CBL - 声场程序: STRAIGHT 当您期望观看电视节目时。
SCENE 4	Radio Listening *2, *3, *4 - 输入源: TUNER - 声场程序: 5ch Enhancer 当您期望欣赏 FM 电台的音乐节目时。

注

*1 您必须事先在本机上连接有线电视或卫星调谐器。有关详情请参阅第 17 页。

*2 您必须事先连接附带的 FM 和 AM 天线到本机。有关详情请参阅第 20 页。

*3 您必须事先调谐到期望的电台。关于调谐说明的详情，请参阅第 43 到 45 页。

*4 要得到最好的接收效果，请调节连接的 AM 环形天线的方位，或调节室内 FM 天线端点的位置。



您可以改变分配给 SCENE 按钮的 SCENE 模板。有关详情请参阅第 28 页。

■ 使用本机之后 ...

按下前面板上的 **(A)STANDBY/ON**，关闭本机。

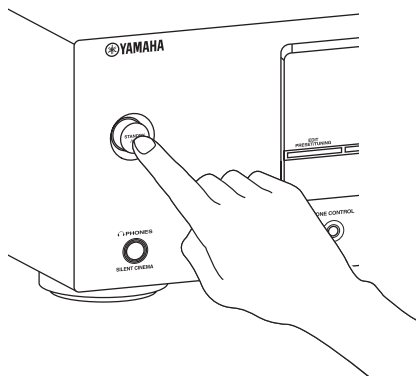

本机被设置为待机模式。在待机模式，本机消耗少量电力，以接收来自遥控器的红外线信号。要打开本机时，按下 **(A)STANDBY/ON**（或 **(P)POWER**）。有关详情请参阅第 21 页。

您想使用本机做什么？

■ 定制 SCENE 模板

- 使用各种 SCENE 模板 📖 第 28 页
- 建立自己独特的 SCENE 模板 📖 第 31 页

■ 使用各种输入源

- 本机的基本控制 📖 第 33 页
- 欣赏 FM/AM 广播节目 📖 第 43 页
- 在本机使用您的 USB 便携装置 📖 第 49 页
- 在本机使用 iPod 📖 第 51 页
- 在本机使用您的 Bluetooth 组件机 📖 第 53 页

■ 使用各种音响功能

- 使用各种声场程序 📖 第 38 页
- 使用直接模式以得到高质量音响 📖 第 41 页
- 定制声场程序 📖 第 40 页

■ 调节本机的参数

- 为您的听音室自动优化扬声器参数 (AUTO SETUP) 📖 第 24 页
- 手动调节本机的各种参数 📖 第 55 页
- 设置遥控器 📖 第 67 页
- 调节高级参数 📖 第 70 页

■ 附加功能

- 自动关闭本机 📖 第 37 页

连接

后部面板

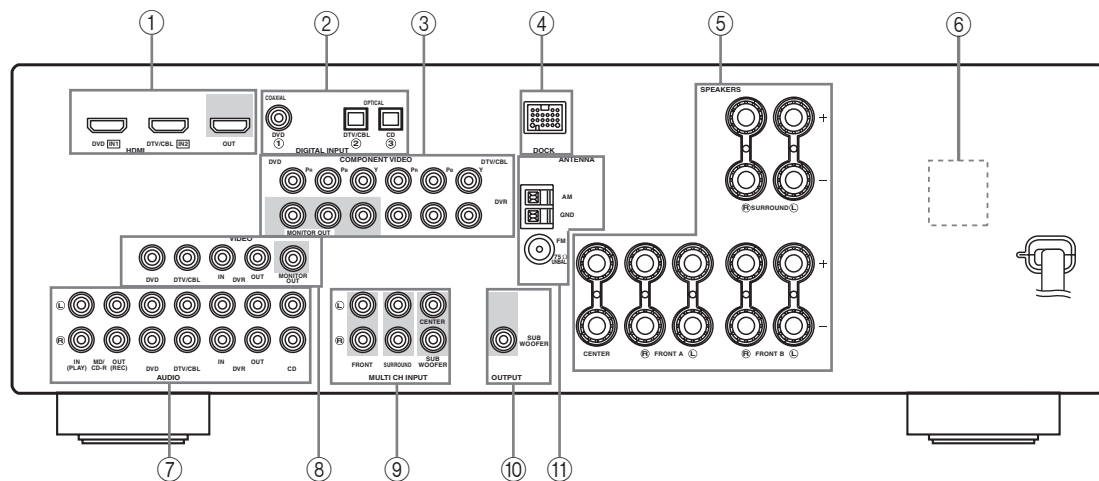

名称	页
① HDMI 插孔	14
② DIGITAL INPUT 插孔	13
③ COMPONENT VIDEO 插孔	13
④ DOCK 端子	19
⑤ 扬声器端子	11
⑥ VOLTAGE SELECTOR (仅限亚洲和通用型号)	3
⑦ AUDIO 插孔	13
⑧ VIDEO 插孔	13
⑨ MULTI CH INPUT 插孔	18
⑩ SUBWOOFER OUTPUT 插孔	11
⑪ ANTENNA 端子	20

准备

中文

放置扬声器

下面的扬声器布局显示了我们推荐的扬声器设置。您能用它来欣赏 CINEMA DSP 和多声道音源。

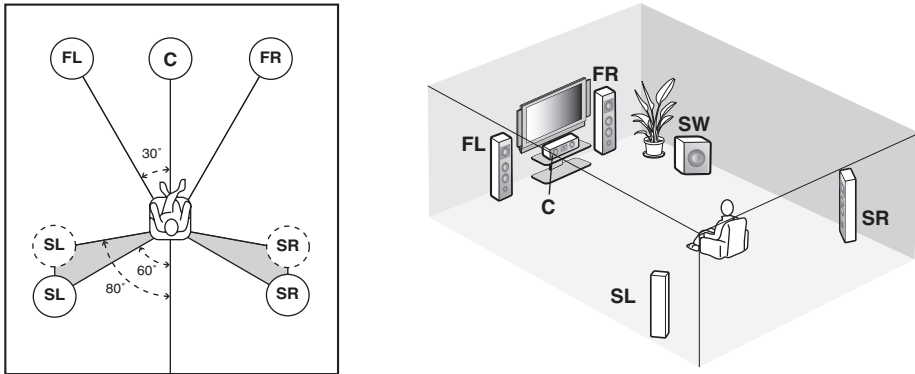

前左右扬声器 (FL 和 FR)

前扬声器用于主音源的声音加效果声音。将这些扬声器放置在和理想收听位置等距处。每个扬声器到视频监视器的每边的距离应该是相同的。

中央扬声器 (C)

中央扬声器用于中央声道的声音（对话，语音等）。如果因为某些原因不能使用中央扬声器，没有它也能用此系统。但是，要获得最佳效果，还是需要完整的系统。

环绕声左右扬声器 (SL 和 SR)

环绕声扬声器用于效果和环绕声。

超低音扬声器 (SW)

使用有内置放大器的超低音扬声器，例如 Yamaha 主动伺服处理超低音扬声器系统，不仅对加强来自任一或所有声道的低音频率有效，而且对高保真再现包含在 Dolby Digital 和 DTS 音源内的 LFE（低频效果）声道也很有效。超低音扬声器的位置不是很要紧，因为低音并非高度方向性的。但最好将它放置在靠近前扬声器附近。将它略微朝向房间的中央，以减少墙的反折。

连接扬声器

请确保正确连接左声道 (L)，右声道 (R)， “+” (红) 和 “-” (黑)。如果连接错误，本机将不能正确再现输入的音源。

警告

- 在连接扬声器之前，请确认交流电源插头从墙壁插座上拔下。
- 请勿让裸露的扬声器导线互相接触或让它们接触到本机的任何金属部分。这可能损坏本机 and/或扬声器。如果扬声器的导线短路，当您打开本机时，“CHECK SP WIRES” 出现在前部面板显示器上。
- 使用磁屏蔽的扬声器。如果此类型的扬声器仍然会对监视器造成干扰，请将扬声器远离监视器。

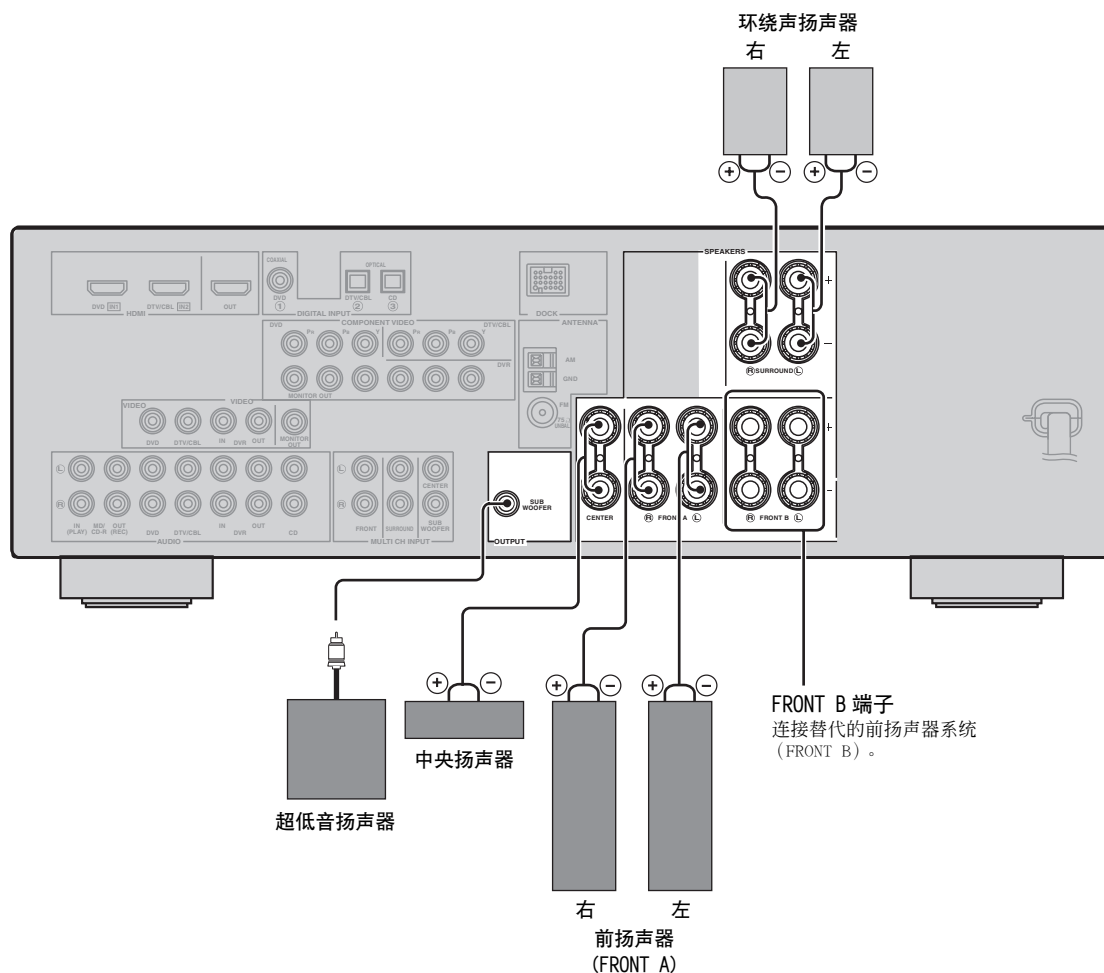

■ 连接到 SPEAKERS 端子之前

扬声器导线实际上是一对并列的绝缘的导线。导线的颜色或形状不同，例如有条纹、凹槽或隆起。将有条纹（凹槽等）的导线连接到本机 and 您的扬声器的“+”（红色）端子。将普通的那条导线连接到“-”（黑色）端子。

从各个扬声器缆线端部剥去大约 10 mm 的绝缘皮，然后拧紧裸露的导线以防短路。

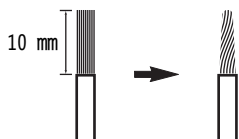

■ 连接到 SPEAKER 端子

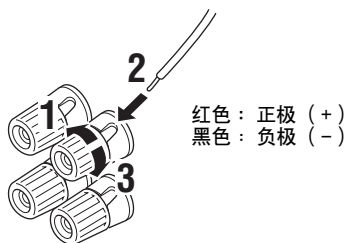

1 松开旋钮。

2 将电线的裸露端插入该端子的孔中。

3 拧紧旋钮以固定电线。

连接香蕉型插头

（欧洲，俄国，韩国和亚洲型号除外）

香蕉形插头是一种广泛使用的单极性扬声器缆线电气连接头。首先，拧紧旋钮，然后将香蕉形插头插入相应的端子的端部。

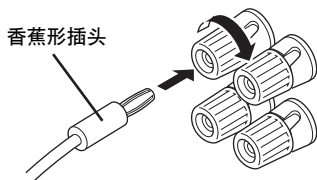

插孔和缆线插头的有关信息

连接您的输入组件机配备的音频插孔和 / 或视频插孔中的一种。

音频插孔和缆线插头

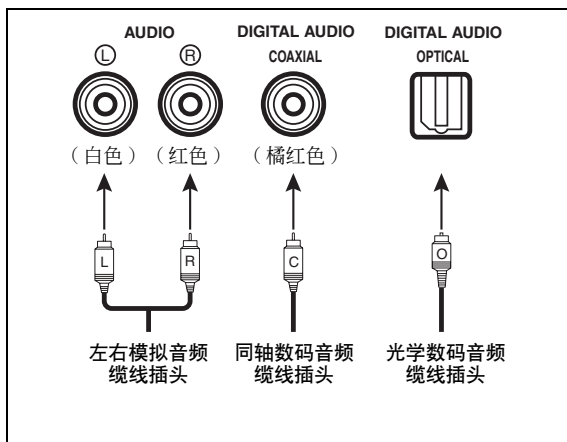

视频插孔和缆线插头

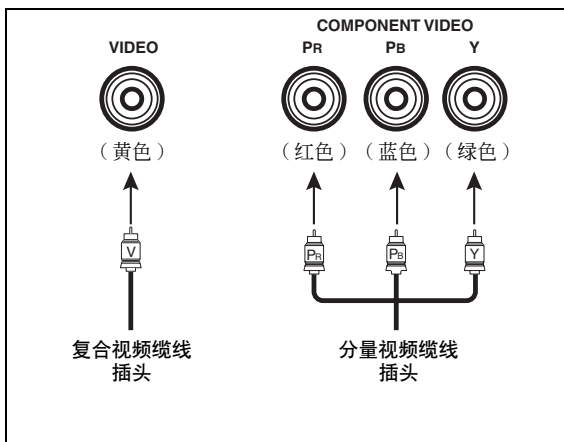

■ 音频插孔

本机有三种类型的音频插孔。连接基于您的其他装置上可用的音频插孔。

AUDIO 插孔

用于普通的模拟音频信号的传输，使用左右模拟音频缆线。连接红色插头到右边的插孔，白色插头到左边的插孔。

DIGITAL AUDIO COAXIAL 插孔

用于通过数码同轴缆线传送的数码音频信号。

DIGITAL AUDIO OPTICAL 插孔

用于通过数码光学缆线传送的数码音频信号。

注

- 您能使用数码插孔来输入 PCM, Dolby Digital 和 DTS 比特流。所有数码输入插孔都兼容最大 96 kHz 取样频率的数码信号。
- 本机能分别独立地处理数码和模拟信号。从数码插孔输入的音频信号不能通过模拟的 AUDIO OUT (REC) 插孔输出。

■ 视频插孔

本机有两种类型的视频插孔。连接基于您的视频监视器上可用的输入插孔。

VIDEO 插孔

用于通过复合视频缆线传送普通的复合视频信号。

COMPONENT VIDEO 插孔

用于分量信号，其亮度 (Y) 和色度 (P_B, P_R) 视频信号被分离，通过独立的分量视频缆线传送。

关于 MONITOR OUT 的视频信号流

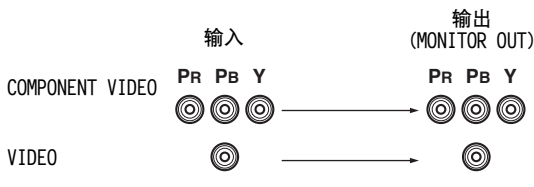

注

OSD 信号不输出到 DVR OUT (REC) 插孔。

HDMI™ 的有关信息

■ HDMI 与本机兼容

音频信号类型	音频信号格式	兼容 HDMI 装置
2 声道线性 PCM	2声道, 32-192 kHz, 16/20/24 bit	CD, DVD- 视频, DVD- 音频 等
多声道线性 PCM	8声道, 32-192 kHz, 16/20/24 bit	DVD- 音频 等
数位流	Dolby Digital, DTS	DVD- 视频 等

本机的 HDMI 接口基于以下设计标准：

- HDMI 版本 1.2a(高分辨率多媒体界面规格版本 1.2a), 获 HDMI Licensing, LLC. 授权。
- HDCP (高带宽数码内容保护系统), 获 Digital Content Protection, LLC. 授权

注

- 当 CPPM 拷贝保护的 DVD 音频播放时, 根据 DVD 播放机类型的不同, 视频和音频信号也许不能输出。
- 本机不兼容 HDCP 非兼容的 HDMI 或 DVI 装置。
- 您可以检查有关 HDMI 连接的潜在问题 (请参阅第 36 页)。

■ HDMI 插孔和缆线插头

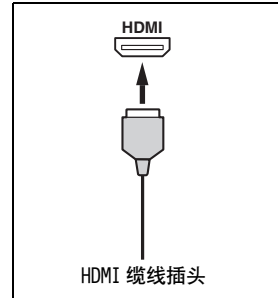

注

- 对于具有 HDMI 标记的, 我们建议使用小于 5 米的 HDMI 的缆线。
- 使用转换缆线 (HDMI 插孔 ↔ DVI-D 插孔) 连接本机到其他 DVI 装置。

注

- 当数据正在传输时, 不要从本机拆掉或连接缆线, 或者关闭连接在本机的 HDMI OUT 插孔的 HDMI 装置的电源。这样做可能中断播放或导致噪音。
- 本机的 HDMI IN DVD 或 HDMI IN DTV/CBL 插孔以外的输入插孔输入的音频信号不能以数码形式输出到 HDMI OUT 插孔。
- 如果您关闭了通过 DVI 连接而连接到 HDMI OUT 插孔的视频监视器的电源, 本机也许不能建立到该装置的连接。

音频和视频信号流向

■ 音频信号流向

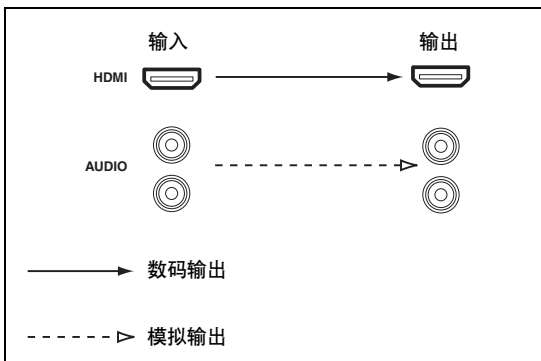

注

- 当 “SUPPORT AUDIO” 设置到 “Other” 时, 通过 HDMI IN DVD 或 HDMI IN DTV/CBL 插孔输入的 2 声道以及多声道 PCM, Dolby Digital 和 DTS 信号, 只能通过 HDMI OUT 插孔输出 (请参阅第 61 页)。
- 从 HDMI IN 插孔输入的音频信号不能通过 AUDIO 输出插孔输出。

■ 视频信号流向

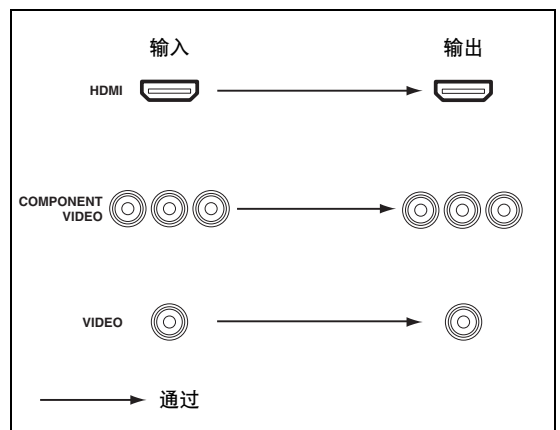

连接视频组件机

将您的电视机（或投影机）连接到本机的 HDMI OUT 插孔，COMPONENT VIDEO MONITOR OUT 插孔或 VIDEO MONITOR OUT 插孔。



确认本机和其他装置没有连接到墙壁上的交流电源插座。



您可以选择在本机播放 HDMI 音频信号，还是在连接在本机的 HDMI OUT 插孔上的其他 HDMI 装置上播放。使用“SOUND MENU”的“SUPPORT AUDIO”参数，选择该装置播放 HDMI 音频信号（请参阅第 61 页）。

注

- 通过 DVI 连接到本机的某些视频监视器，如果它们在待机模式，就不能辨认正在输入的 HDMI 音频 / 视频信号。在此情形下，HDMI 指示器不规则地闪烁。
- 当您通过 HDMI 方式连接您的电视监视器或投影机时，OSD 不出现。在此情形下，可通过分量或视频方式连接您的电视监视器或投影机。
- 连接输入源组件机到 HDMI IN DVD 或 HDMI IN DTV/CBL 插孔，以便在连接到 HDMI OUT 插孔的视频监视器上显示视频图像。

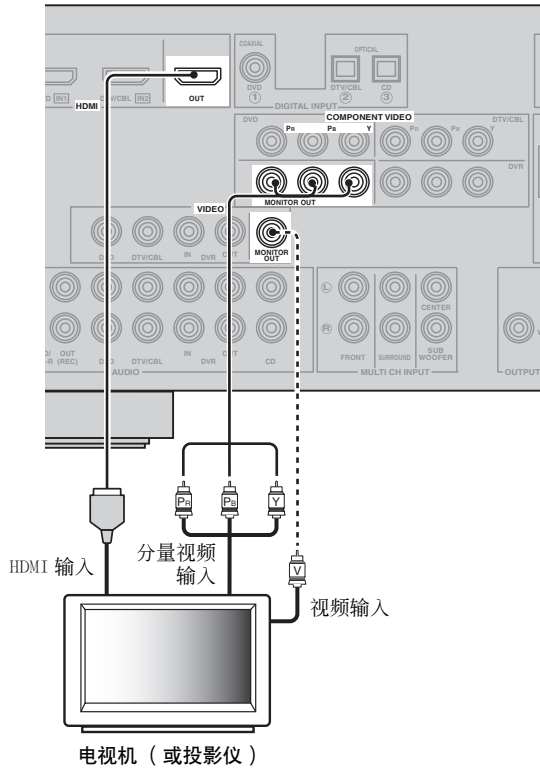

—— 指示推荐的连接

----- 指示可选的连接

连接其他组件机



确认本机和其他装置没有连接到墙壁上的交流电源插座。

注

- 确保所进行的视频连接的类型与您的电视机的连接类型相同（请参阅第 15 页）。
- 要以数码方式连接默认分配的组件机以外的组件机到 DIGITAL INPUT 插孔时，在“INPUT ASSIGNMENT”中为“OPTICAL IN”或“COAXIAL IN”选择相应的设置（请参阅第 62 页）。

■ 连接 DVD 播放机

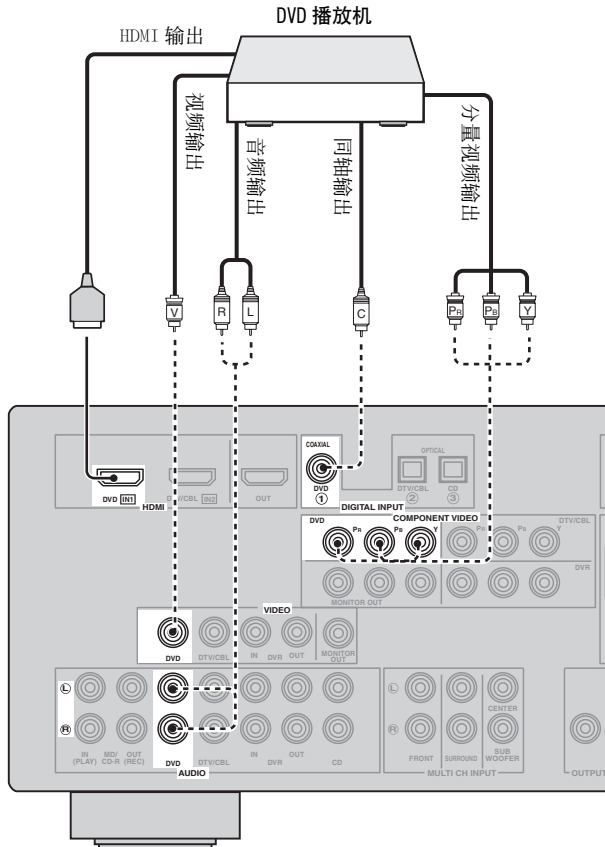

—— 指示推荐的连接

- - - - 指示可替换的连接
(一个是视频连接，另一个是音频连接)

■ 连接 DVD 刻录机，PVR 或 VCR

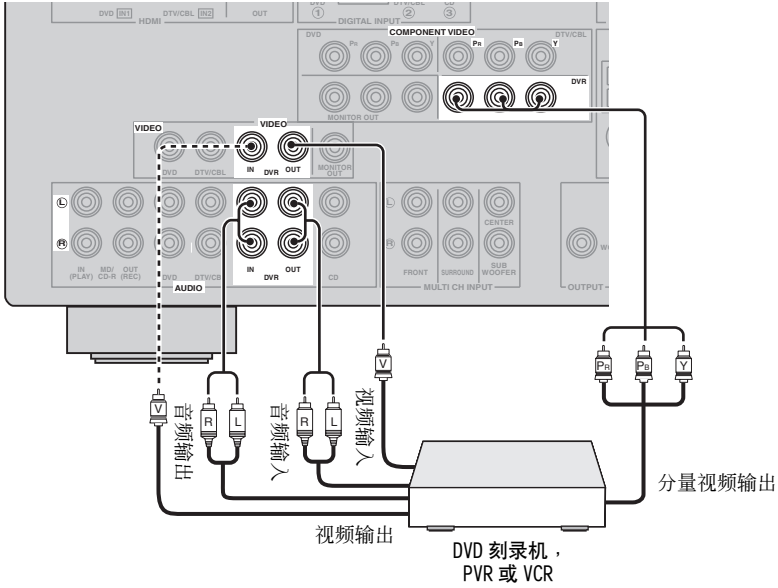

■ 连接置顶盒

卫星接收机，
有线电视接收机或 HDTV 解码器

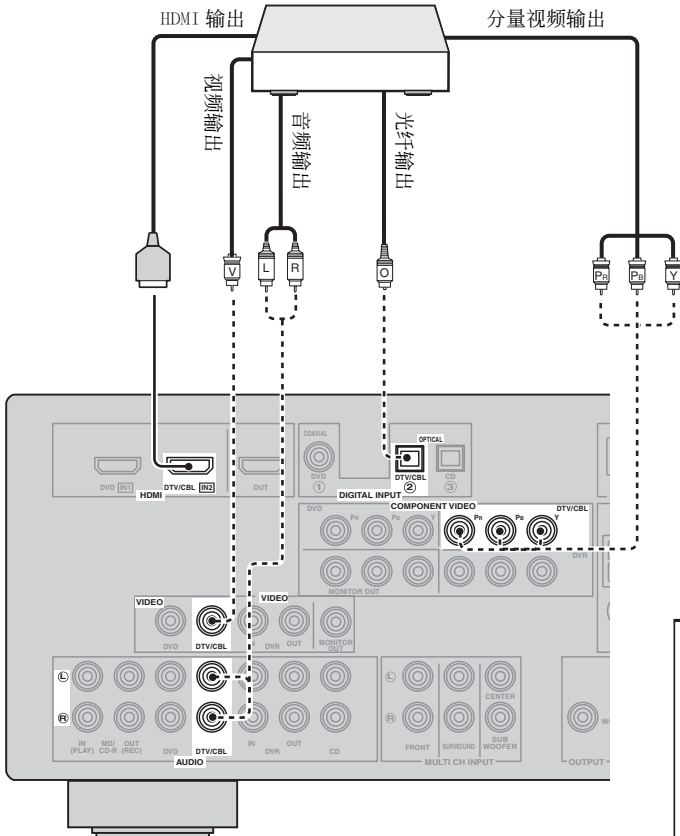

—— 指示推荐的连接

----- 指示可替换的连接
(一个是视频连接，另一个是音频连接)

准备

中文

连接音频组件机

如下，连接音频组件机。

■ 连接 CD 播放机和 CD 刻录机 /MD 录音机

注

- 当您连接 CD 播放机到模拟和数码连接插孔时，从 DIGITAL INPUT 插孔输入的信号拥有优先权。
- 要以数码方式在各 DIGITAL INPUT 插孔连接默认分配的组件机以外的组件机时，在“INPUT ASSIGNMENT”中选择相应的设置（请参阅第 62 页）。



确认本机和其他装置没有连接到墙壁上的交流电源插座。

—— 指示推荐的连接

----- 指示可选的连接

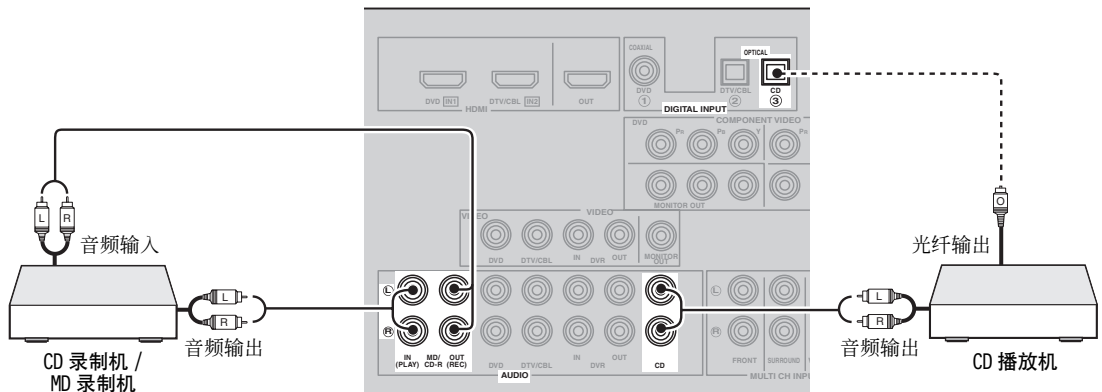

■ 连接多格式播放机或外部解码器

本机装备有 6 个附加的输入插孔 (FRONT L/R, SURROUND L/R, CENTER 和 SUBWOOFER) 以便于来自多格式播放机，外部解码器或音响处理器的独立的多通道输入。连接您的多格式播放机或外部解码器上的输出插孔到 MULTI CH INPUT 插孔。请确保将左输出和右输出插孔匹配前声道和环绕声声道的左和右输入插孔。

注

- 当您选择连接到 MULTI CH INPUT 的组件机作为输入音源时（请参阅第 34 页），本机自动关闭数码声场处理器，您不能选择声场程序。
- 本机不会将信号输入重新指向 MULTI CH INPUT 插孔来适应缺少的扬声器。我们建议您在使用此特性之前，连接 5.1 声道的扬声器系统。

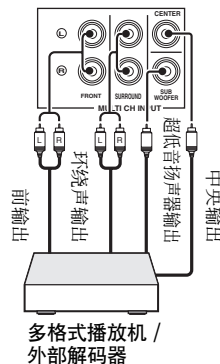

连接 Yamaha iPod™ 多用平台或蓝牙 (Bluetooth™) 适配器



确认本机和其他装置没有连接到墙壁上的交流电源插座。

在本机的后面板上配置有 DOCK 端子，可用于连接 Yamaha iPod 多用平台（比如 YDS-10，另售）或 Bluetooth 适配器（比如 YBA-10，另售）。使用专用线缆，连接 Yamaha iPod 多用平台或 Bluetooth 适配器到本机后面板上的 DOCK 端子。

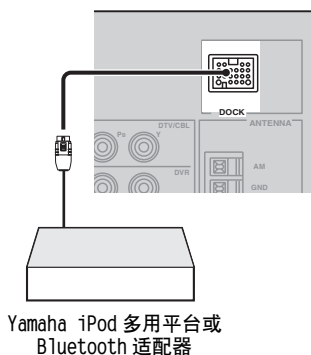

在前面板上使用 VIDEO AUX 插孔

使用前面板上的 VIDEO AUX 插孔，连接游戏机或摄像机到本机。

警告

在进行连接之前，请务必减低本机和其他组件机的音量。

注

- 要在这些插孔再现音源信号，请选择“V-AUX”作为输入音源。
- 当视频信号通过背部的 AUDIO 插孔和 DOCK 插孔输入时，输入信号的优先顺序如下：
 - DOCK
 - AUDIO

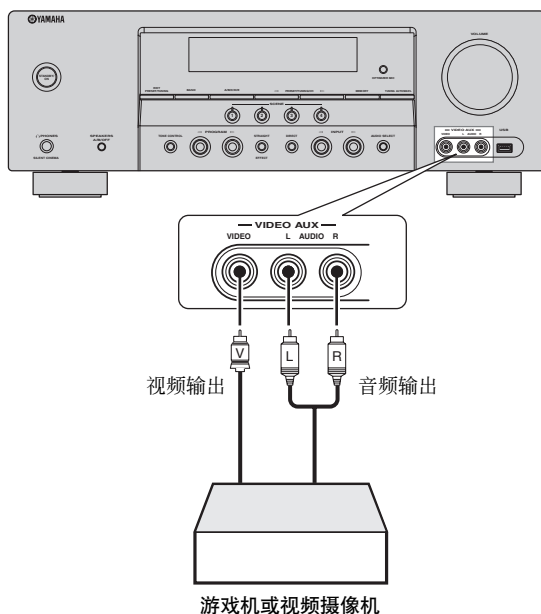

连接 FM 和 AM 天线

本机提供 FM 和 AM 室内天线。请正确连接天线到指定的端子。一般来说，这些天线应该能提供足够的信号强度。



有关附带的 AM 环形天线的连接信息，请参考右栏。

注

- AM 环形天线应远离本机放置。
- AM 环形天线应始终连接，即使本机连接了一个室外 AM 天线。
- 正确安装的室外天线提供比室内天线更清晰的接收。如果接收效果差，您可以安装室外天线。有关室外天线情况，请咨询离您最近的 Yamaha 经销商或服务中心。

外部 AM 天线

使用 5 到 10 m 的塑料覆皮导线从窗户伸到室外。

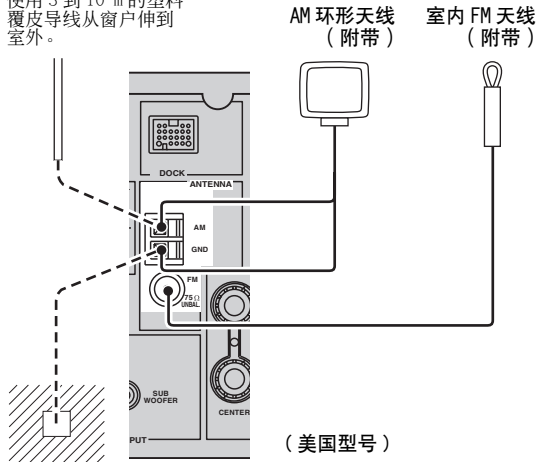

接地 (GND 端子)

为了最大的安全性和最小的干扰，请将连接天线 GND 端子到良好的接地处。良好的接地处是插入潮湿泥土的金属条。

连接 AM 环状天线的导线

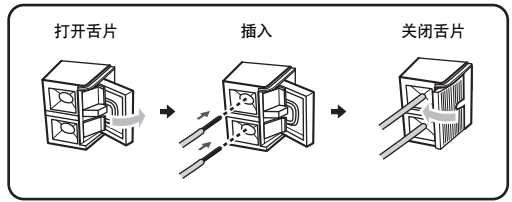

AM 环形天线不具有极性，所以可以连接任何一端到 AM 或 GND 端子。

组装附带的 AM 环形天线

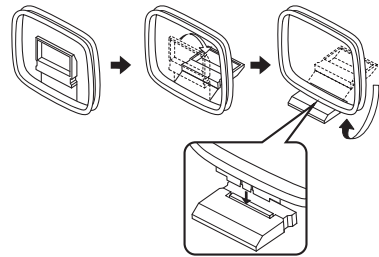

注

根据机型不同，所提供的 AM 环形天线的类型也不同。

连接电源线

一旦所有连接完成，将电源插头插入墙壁的交流电源插座。

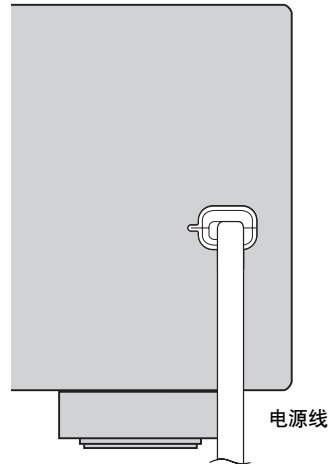

打开和关闭本机电源

■ 打开本机

按下 **ⒶSTANDBY/ON**（或 **ⒶPOWER**），打开本机。



当您打开本机时，在本机能够再现声音之前将有 4 到 5 秒钟延迟。

■ 将本机设置为待机模式

按下 **ⒶSTANDBY/ON**（或 **ⒷSTANDBY**），设置本机到待机模式。

在待机模式，本机消耗少量电力，以接收来自遥控器的红外线信号。

前面板显示器

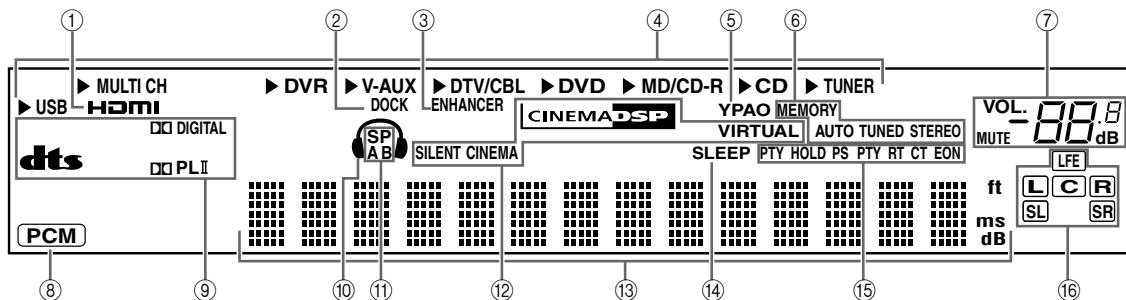

① HDMI 指示器

当选择的输入源信号在 HDMI IN 插孔输入时点亮 (请参阅第 14 页)。

② DOCK 指示器

- 当您在连接到本机的 DOCK 端子的 Yamaha iPod 多用平台 (比如 YDS-10, 另售) 上驳接 iPod 时点亮 (请参阅第 19 页), 而且, V-AUX 被选择为输入源。
- 当连接的 Yamaha Bluetooth 适配器 (比如 YBA-10, 另售) 和 Bluetooth 组件机在配对 (请参阅第 53 页), 或 Bluetooth 适配器在搜索 Bluetooth 组件机时闪烁 (请参阅第 53 页)。
- 当 Yamaha Bluetooth 适配器和 Bluetooth 组件机相连接时点亮 (请参阅第 19 页)。

③ ENHANCER 指示器

当 Compressed Music Enhancer 模式被选择时点亮 (请参阅第 38 页)。

④ 输入源指示器

当前选择的输入源对应的光标点亮。

⑤ YPAO 指示器

当您运行 “AUTO SETUP” 时以及在 “AUTO SETUP” 中设置的扬声器设置被使用且不进行任何更改时点亮 (请参阅第 24 页)。

⑥ 调谐器指示器

当本机处于 FM 或 AM 调谐模式时点亮 (请参阅第 43 到 45 页)。

⑦ MUTE 指示器和 VOLUME 水平指示器

- 当 MUTE 功能开启时, MUTE 指示器闪烁 (请参阅第 35 页)。
- 指示当前的音量水平。

⑧ PCM 指示器

当本机再现 PCM (脉冲代码调制) 数码音频信号时点亮。

⑨ 解码器指示器

本机的任一解码器动作时相应的指示器点亮。

⑩ 耳机指示器

当连接了耳机时点亮 (请参阅第 35 页)。

⑪ SP A B 指示器

根据工作的前扬声器组点亮 (请参阅第 33 页)。
 SP A: FRONT A 扬声器被启动。
 SP B: FRONT B 扬声器被启动。

⑫ CINEMA DSP 指示器

当您选择了一个 CINEMA DSP 声场程序时点亮
(请参阅第 39 页)。

VIRTUAL 指示器

当启用 Virtual CINEMA DSP 时点亮
(请参阅第 39 页)。

SILENT CINEMA 指示器

当连接了耳机和选择了一个声场程序时点亮
(请参阅第 39 页)。

⑬ 多信息显示

当调节或改变设置时，显示当前声场程序名称和其它信息。

⑭ SLEEP 指示器

当睡眠定时器开启时点亮 (请参阅第 37 页)。

⑮ 无线电数据系统指示器 (仅限欧洲和俄国型号)

PTY HOLD

在 PTY SEEK 模式搜索无线电数据系统电台时点亮。

PS, PTY, RT 和 CT

根据选择的无线电数据系统显示模式点亮。

EON

当接收到 EON 数据服务时点亮。

⑯ 输入声道和扬声器指示器



输入声道指示器

- 指示当前输入数码信号的声道组件机。
- 当本机在自动设置过程中 (请参阅第 24 页) 或处于 “SP LEVEL” (请参阅第 59 页) 的扬声器水平设置过程中，根据扬声器的设置点亮或闪烁。

■ 使用遥控器

遥控器发射一道有方向性的红外线光束。
在操作期间，请确保遥控器直接对准本机上的遥控器传感器。

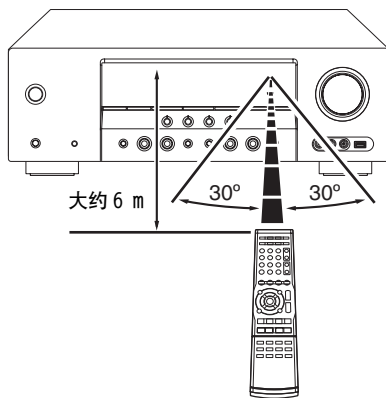

① 红外线窗口

输出红外线控制信号。将此窗口对准您想要操作的组件机。



要为其他组件机设置遥控器代码，请参看请参阅第 69 页。

注

- 请勿水或其它液体洒在遥控器上。
- 请勿跌落遥控器。
- 请勿使遥控器处于或储存于下列情况中：
 - 高湿度的地方，例如浴室附近
 - 高温度的地方，例如加热器或炉子附近
 - 温度极低的地方
 - 肮脏的地方

为您的听音室优化扬声器设置

本机使用 YPAO (Yamaha Parametric Room Acoustic Optimizer) 技术，它可以帮您避免繁琐的听音环境的扬声器设置，并自动获得高准确度的音响调节。随机提供的优化器麦克风可以收集并分析您的实际听音环境中的扬声器产生的音响。

使用 AUTO SETUP

注

- 请注意，在“**AUTO SETUP**”步骤中输出很响的测试音调是正常的。
- 要达到最佳效果，在“**AUTO SETUP**”步骤进行时，请务必保持房间尽量安静。如果有太多环境噪音，结果可能不令人满意。



您也可以使用 OSD 或前面板显示器上出现系统菜单来完成“**AUTO SETUP**”。本说明书使用 OSD 插图说明“**AUTO SETUP**”步骤。

1 请务必检查下列要点。

注

开始自动设置操作之前，请务必检查下列要点。

- 扬声器被适当地连接。
- 耳机已经从本机拔下。
- 本机以及视频监视器打开。
- 本机被选为视频监视器的视频输入源。
- 连接的超低音扬声器打开，音量水平被设置为中间（或略低）。
- 连接的超低音扬声器的分频频率被设置为最大。

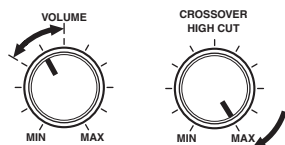

控制超低音扬声器（例）

- FRONT A 扬声器被选择为前扬声器系统（请参阅第 33 页）。
- 房间十分安静。

2 连接随机提供的优化器麦克风到前面板上的 OPTIMIZER MIC 插孔。

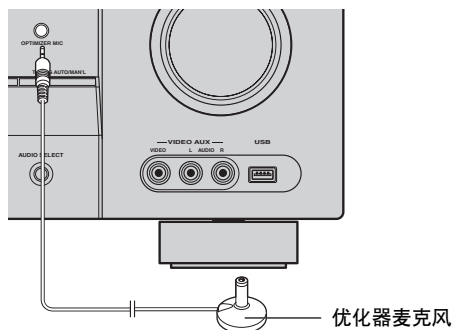

以下显示出现在 OSD 上。



3 将优化器麦克风放置在您通常收听位置的平整的水平表面上，麦克风的头向上。

优化器麦克风

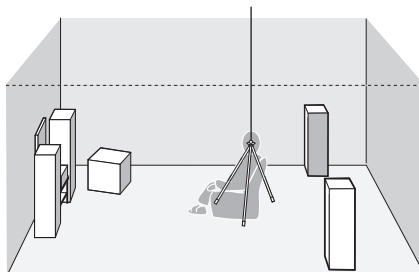

推荐您使用一个三脚架（等）以固定优化器麦克风，使得当您坐在收听位置时与您的耳朵所处高度相同。您可以使用三脚架（等）的固定螺钉将优化器麦克风固定到三脚架（等）上。

4 务必将“SETUP”设置为“**AUTO**”，并将指针指向“**START**”。



您也可以选择以下设置模式。在此情形下，按下 **⑦**△ 选择“SETUP”，按下 **⑦**◀ / ▶ 选择下列选择之一，然后选择“START”。

选择：**AUTO**, **RELOAD**, **UNDO**, **DEFAULT**

- 要自动运行整个“**AUTO SETUP**”步骤，选择“**AUTO**”。
- 要再装入最后的“**AUTO SETUP**”设置并且不考虑先前设置，请选择“**RELOAD**”。
- 要取消最后的“**AUTO SETUP**”设置并且恢复先前设置，请选择“**UNDO**”。
- 要重新设置“**AUTO SETUP**”参数到工厂初始设置，请选择“**DEFAULT**”。

注

只有当您先前已经运行“**AUTO SETUP**”并且确定了其结果，“**RELOAD**”或“**UNDO**”才可用。

5 按 **⑦**∇ 以选择“**START**”，然后按 **⑦**ENTER，开始设置过程。

以下讯息出现在 OSD 上。

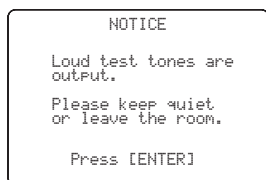

在进行下一操作之前

一旦您进行下一操作，本机开始自动设置程序。为了测量更加准确，请移动到周围没有扬声器的墙壁附近并保持安静。我们建议，在自动设置过程中离开房间。

6 按下 **⑦**ENTER，开始设置过程。

本机开始自动设置过程。在自动设置过程，响亮地测试音调将从每个扬声器输出。一旦所有项目被设置，结果显示出现在 OSD。

注

- 在自动设置过程，在本机上不进行任何操作。
- 在自动设置过程，我们建议离开该房间。对于本机，要完成自动设置过程大约花费 3 分钟。

本机进行下列检查：

扬声器配线 / 音量水平 WIRING/LEVEL

检查连接的扬声器和每个扬声器的极性。也检查并调节每个扬声器的音量水平。

扬声器距离 DISTANCE

检查从收听位置到每个扬声器的距离和调节每个声道的同步。

扬声器尺寸 SIZE

检查每个扬声器的频率响应以及为每个声道设置适当的低频分频。

显示变化如下。

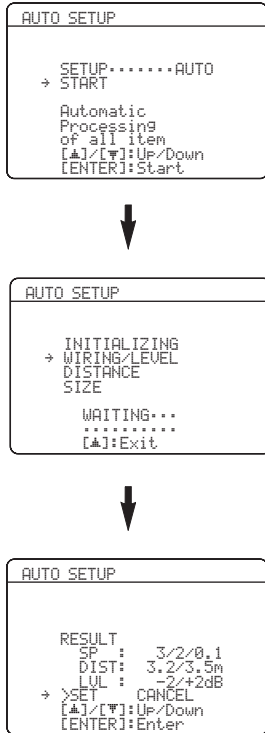

“RESULT” 显示的结果如下。

扬声器的数量 SP

按以下顺序显示连接到本机的扬声器的数量：
前方 / 后方 / 超低音扬声器

扬声器距离 DIST

按以下顺序显示从收听位置到扬声器的距离：
最近距离的扬声器 / 最远距离的扬声器

扬声器水平 LVL

按以下顺序显示扬声器的输出水平：
最低扬声器输出水平 / 最高扬声器输出水平

注

- 如果测试过程中 “E-9: INTERNAL ERROR” 出现，请从步骤 4 重新开始。
- 如果您在步骤 4 选择 “RELOAD”，则无测试音调输出。
- 如果 “AUTO SETUP” 步骤中出现错误，设置步骤被取消，出错屏幕出现。有关详情，请参阅第 27 页上的 “如果出错屏幕出现”。
- 在 “AUTO SETUP” 过程中，当本机探测到潜在的问题时，“WARNING” 以及警告信息的号码出现（请参阅第 27 页）。

7 按下 **⏪** 和 **ENTER** 显示设置的详细结果。

8 反复按下 **⏪** / **⏩**，切换设置结果显示。

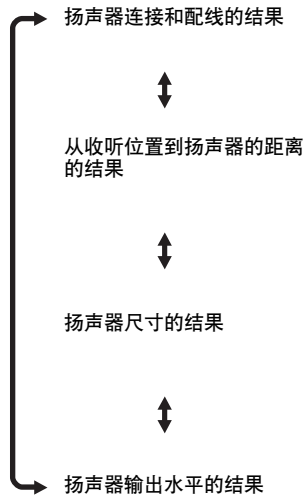

注

如果您不满意该结果或想要手动调节每个参数，请运行 “MANUAL SETUP”（请参阅第 55 页）。

注

基于您的扬声器的特性，在 “DISTANCE” 结果中显示的距离可能比实际距离要长些。

9 按下 **ENTER**，返回到结果显示。

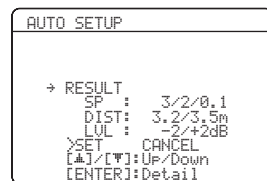

10 按下 ∇ 然后按下 \leftarrow / \rightarrow 选择 “SET” 或 “CANCEL”。

选择：SET, CANCEL

- 选择 “SET”，确定 “AUTO SETUP” 结果。
- 选择 “CANCEL”，取消 “AUTO SETUP” 结果。

11 按 ENTER 确认选择。

顶级 “SET MENU” 屏幕出现在 OSD。

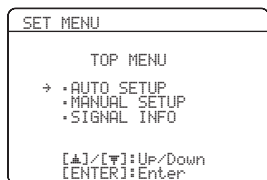

12 按 MENU 以退出 “SET MENU”。

13 从本机断开优化器麦克风。

优化器麦克风对热很敏感。将其远离直射阳光并且不要放置在本机的顶部。



如果您改变了扬声器，扬声器位置或您的收听环境的布局，请再次执行 “AUTO SETUP” 以重新校准您的系统。

■ 如果出错屏幕出现

按下 Δ / ∇ / \leftarrow / \rightarrow 选择 “RETRY” 或 “EXIT”，然后按下 ENTER 。

以下显示是当 “E-8:USER CANCEL” 出现在 OSD 时的示例。

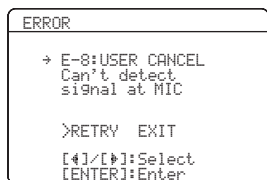

选择：RETRY, EXIT

- 要再尝试 “AUTO SETUP” 步骤，选择 “RETRY”。
- 要从 “AUTO SETUP” 步骤退出，选择 “EXIT”。

■ 如果 “WARNING” 出现

在 “AUTO SETUP” 过程中，当本机探测到潜在的问题时，在结果显示画面上出现 “WARNING”。请检查该警告信息，以纠正您的扬声器设置。

注

警告不同于错误，在于警告不取消 “AUTO SETUP” 步骤。

1 该指针务必指向 “WARNING”，然后按下 ENTER ，以显示有关警告的详细信息。

“WARNING” 右边的数字表示警告信息的号码。

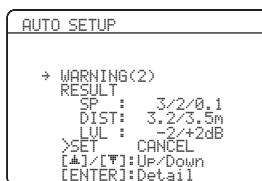

2 反复按下 \leftarrow / \rightarrow ，切换警告显示。

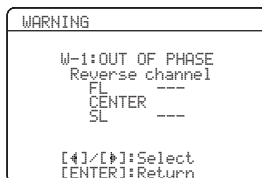

- 有关每条警告信息的详情，请参阅第 75 页上的 “故障排除” 的 “AUTO SETUP” 一节。
- 当相应的警告信息不适用于扬声器时，作为替代 “---” 被显示。

3 按下 ENTER ，返回到结果显示。

选择 SCENE 模板

本机具有 16 种预设 SCENE 模板，可用于各种不同场合。在工厂初始设置，以下 SCENE 模板被分配给各个 SCENE 按钮：

- SCENE 1: DVD Movie Viewing
- SCENE 2: Music Disc Listening
- SCENE 3: TV Viewing
- SCENE 4: Radio Listening

如果您期望使用其他 SCENE 模板，您可以从 SCENE 模板库中选择中意的 SCENE 模板，将其分配给前面板和遥控器上选择的 SCENE 按钮。

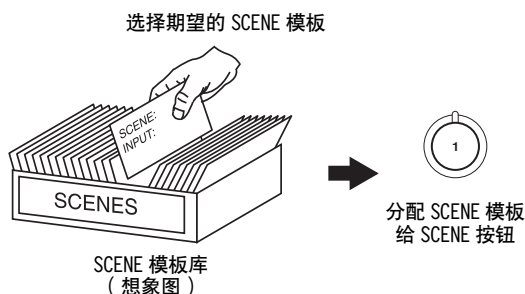

选择期望的 SCENE 模板

- 1 按住期望的 **④SCENE** (或**⑤SCENE**) 按钮 3 秒钟以上。

前面板上 SCENE 按钮的指示器开始闪烁，当前分配的 SCENE 模板名称出现在前面板上。

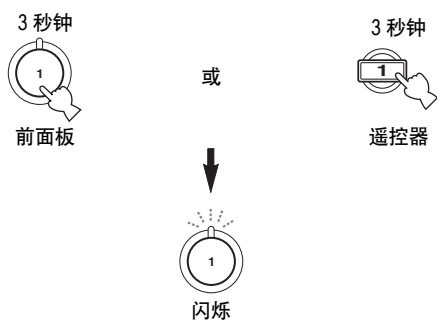

DVD Movie View

- 2 按下 **④INPUT** $\triangleleft / \triangleright$ (或按下 **④AMP** 然后按下 **⑦** $\triangleleft / \triangleright$) 选择期望的模板。

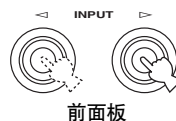

或

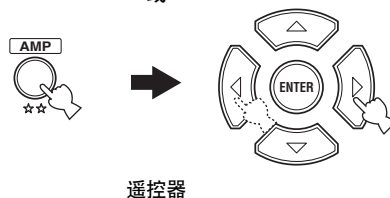

DVD Viewing

- 3 再次按下 **④SCENE** (或**⑤SCENE**) 按钮，确定选择。

所选择的 SCENE 模板被分配给该按钮。



注

一旦期望的 SCENE 模板被分配给相应的 SCENE 按钮，您可以在遥控器上为 SCENE 模板设置输入源。有关详情请参阅第 32 页。

■ 您期望选择哪个 SCENE 模板？

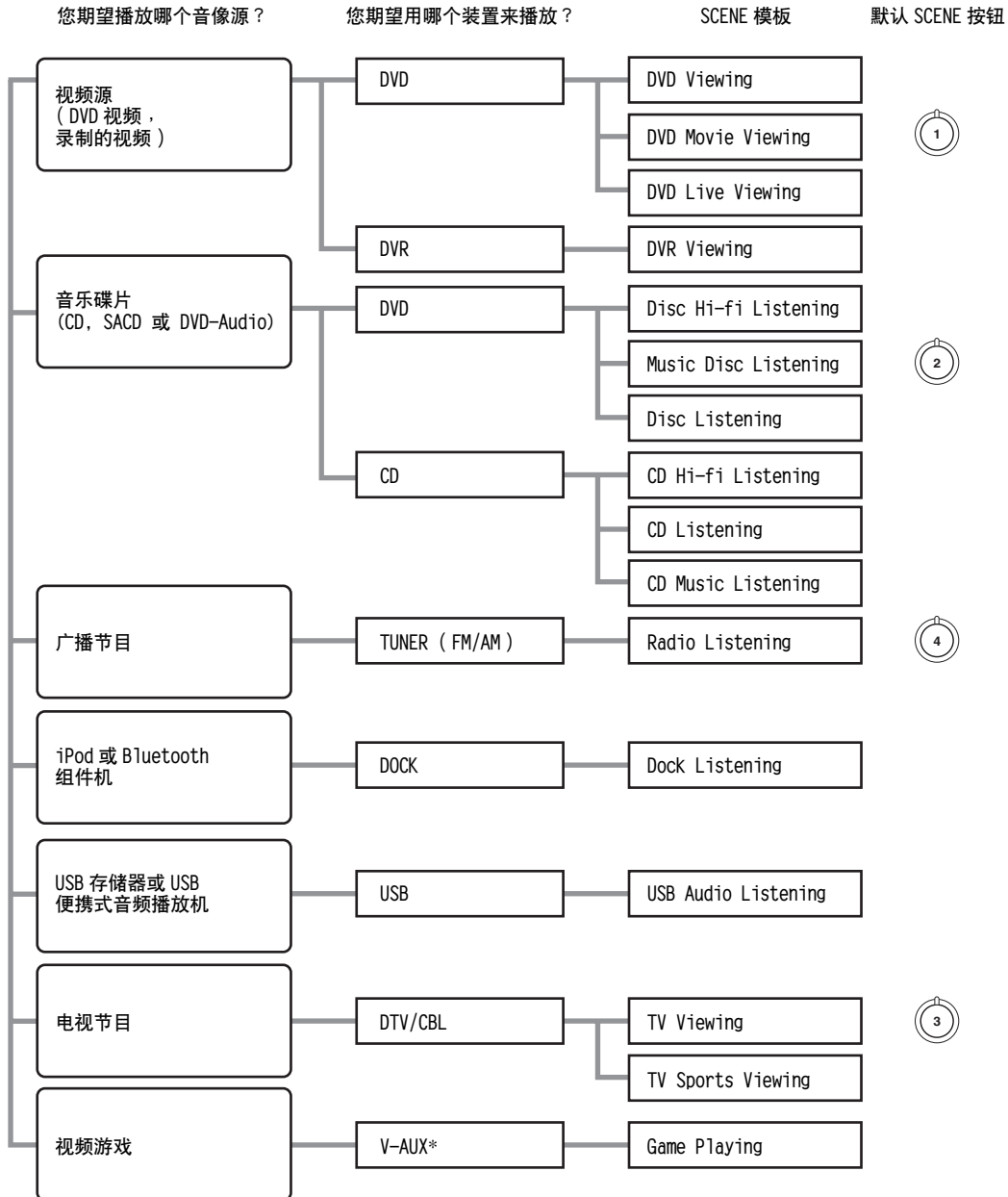

注

* 当 iPod 被连接到 Yamaha iPod 多用平台或 Bluetooth 组件机被连接到 Bluetooth 适配器时，本机播放来自 DOCK 端子的音频输入源。



通过编辑预设的 SCENE 模板，您可以制作自己独特的 SCENE 模板。有关详情请参阅第 31 页。

■ 预设 SCENE 模板详情

下表描述的 SCENE 按钮是分配给各 SCENE 按钮的默认设置。

SCENE 模板	输入源	播放模式	特性
DVD Viewing	DVD	STRAIGHT	当您播放一般 DVD 时选择此 SCENE 模板。
DVD Movie Viewing 	DVD	MOVIE Movie Dramatic	当您在 DVD 播放机上播放影片时选择此 SCENE 模板。
DVD Live Viewing	DVD	MUSIC Pop/Rock	当您在 DVD 播放机上欣赏音乐实况视频时选择此 SCENE 模板。
DVR Viewing	DVR	MOVIE Movie Dramatic	当您在数码视频刻录机上播放影片时选择此 SCENE 模板。
Disc Hi-fi Listening	DVD	DIRECT	当您在 DVD 播放机上欣赏音乐碟片的高保真音响时选择此 SCENE 模板。
Music Disc Listening 	DVD	STEREO 2ch Stereo	当您在 DVD 播放机上播放音乐碟片时选择此 SCENE 模板。
Disc Listening	DVD	STEREO 5ch Stereo	当您在 DVD 播放机上作为背景音乐播放音乐源时选择此 SCENE 模板。
CD Hi-fi Listening	CD	DIRECT	当您在 CD 播放机上欣赏音乐碟片的高保真音响时选择此 SCENE 模板。
CD Listening	CD	STEREO 5ch Stereo	当您在 CD 播放机上作为背景音乐播放音乐碟片时选择此 SCENE 模板。
CD Music Listening	CD	STEREO 2ch Stereo	当您在 CD 播放机上播放音乐音源时选择此 SCENE 模板。
Radio Listening 	TUNER	MUSIC ENHANCER 5ch Enhancer	当您欣赏 FM 或 AM 广播节目时选择此 SCENE 模板。
Dock Listening	DOCK	MUSIC ENHANCER 5ch Enhancer	当您在驳接在 Yamaha iPod 多用平台上的 iPod 上播放音乐源，或 Bluetooth 组件机连接到 Bluetooth 适配器时，选择 SCENE 模板。
USB Audio Listening	USB	MUSIC ENHANCER 5ch Enhancer	当您在 USB 存储器或 USB 便携式音频播放机上播放音乐音源时选择此 SCENE 模板。
TV Viewing 	DTV/CBL	STRAIGHT	当您在电视机上欣赏一般节目时选择此 SCENE 模板。
TV Sports Viewing	DTV/CBL	ENTERTAINMENT TV Sports	当您在电视机上欣赏体育节目时选择此 SCENE 模板。
Game Playing	V-AUX	ENTERTAINMENT Game	当您玩视频游戏时选择此 SCENE 模板。

建立自己独特的 SCENE 模板

通过编辑预设的 SCENE 模板，您可以制作自己独特的 SCENE 按钮。您可以参考预设的 16 个 SCENE 模板，制作自己独特的 SCENE 模板。

■ 定制预设 SCENE 模板

使用该性能定做预设 SCENE 模板。

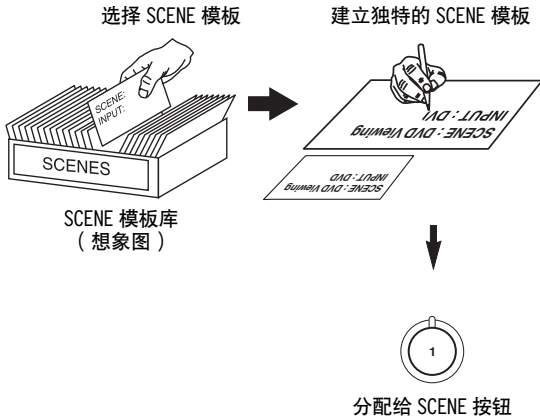

1 打开连接到本机的视频监视器。

2 按住 **SCENE** 按钮 3 秒钟以上。
SCENE 模板定制屏幕出现在视频监视器上。



3 秒钟

注

当您期望定制的 SCENE 模板没有分配给任何一个 **SCENE** 按钮时，按下 **AMP** 然后反复按下 **</>**，在菜单屏幕呼出期望的 SCENE 模板。

3 按下 **AMP**，然后按 **Δ / ▽**，选择 SCENE 模板中期望的参数，然后按 **</>**，为选择的参数值选择期望的数值。

您可以调节 SCENE 模板的以下参数：

- INPUT: 输入源组件机
- MODE: 有效的声场程序，STRAIGHT 或 DIRECT 模式（请参阅第 39 和 41 页）
- NIGHT: 夜间收听模式设置（请参阅第 42 页）
 - SYSTEM: 保持当前的夜间收听模式。
 - CINEMA: 设置夜间收听模式到 CINEMA 模式。
 - MUSIC: 设置夜间收听模式到 MUSIC 模式。

4 再次按下 **SCENE** 按钮，确定编辑。



原来的 SCENE 模板名称旁边出现星号 (*)。

注

- 一旦期望的 SCENE 模板被分配给相应的 **SCENE** 按钮，您可以在遥控器上为 SCENE 模板设置输入源。有关详情请参阅第 32 页。
- 您可以为每个 **SCENE** 按钮都定制一个 SCENE 模板，如果您又制作了另外一个新的定制 SCENE 模板，本机将覆盖旧的 SCENE 模板，以新的代替。
- 新制作的模板仅在所分配的 **SCENE** 按钮有效。

■ 重新命名 SCENE 模板

在“定制预设 SCENE 模板”的步骤 3 选择 SCENE 模板的名称，然后按下 **ENTER**。

- 按下 **Δ / ▽** 选择想要的字符。
- 按下 **</>**，将“_”（下划线）置于您想要编辑的空格或字符之下。
- 按下 **RETURN** 解除新名称。
- 按下 **ENTER** 确认新名称。

在 SCENE 功能上使用遥控器

■ 在 SCENE 模式控制输入源装置

使用遥控器，您可以操作本机和输入源装置双方。您必须事先为各个输入源设置妥当的遥控器代码（请参阅第 69 页）。

1 按遥控器上期望的 ⑤ SCENE。

2 在下图的 * 区域，按下期望的按钮，来控制所选择的 SCENE 模板的输入源装置。

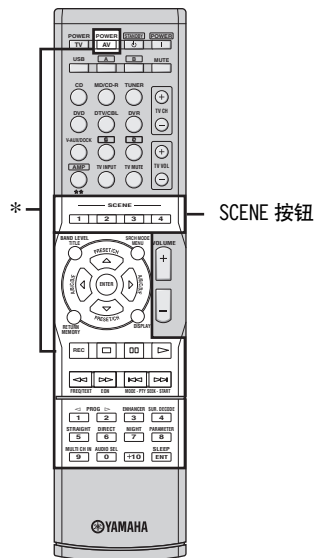

注

* 这些按钮控制输入源装置。关于各个按钮功能的详情请参阅第 68 页。

■ 在遥控器上设置定制的 SCENE 模板的输入源

如果您定制了选择的 SCENE 模板的输入源，您必须在遥控器上设置该 SCENE 模板的输入源，以便正确地操作输入源装置。

按住 ⑤ SCENE 按钮和期望的输入选择按钮 (③) 3 秒钟。



再次按下 ⑤ SCENE 按钮，操作输入源组件机。

播放

警告

当您播放以 DTS 编码的 CD 时，务必遵循严重警告。如果您在不兼容 DTS 的 CD 播放机上播放以 DTS 编码的 CD，您将只能听到一些您不想听的噪音，并且可能会损坏您的扬声器。请检查您的 CD 播放机是否支持以 DTS 编码的 CD。还有，在您播放以 DTS 编码的 CD 之前，也请检查您的 CD 播放机的声音输出水平。

基本操作

- 1 打开连接到本机的视频监视器。
- 2 反复按 **①SPEAKERS**，选择您想要使用的前扬声器。
各扬声器相应的指示器在前面板显示器上点亮。
- 3 反复按下 **②INPUT** $\triangleleft / \triangleright$ （按下输入选择按钮之一（**③**）），选择期望的输入源。
被选择的当前输入源名称在前面板显示器上显示几秒钟。

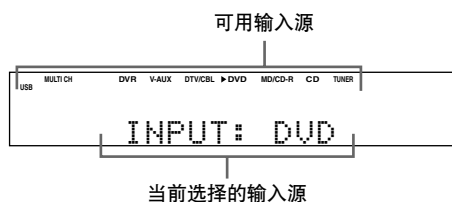

- 4 在选择的组件机上开始播放或选择一个广播电台。
 - 请参阅声源组件机的操作说明书。
 - 关于 FM/AM 调谐说明的详情，请参阅第 43 页。

- 5 旋转 **①VOLUME**（或按下 **②VOLUME +/-**），调节音量到期望的输出水平。

- 6 反复按下 **④PROGRAM** $\triangleleft / \triangleright$ （或反复按下 **④AMP** 然后 **①PROG** $\triangleleft / \triangleright$ ），选择期望的声场程序。
所选的声场程序名称出现在前面板显示器中。
有关声场程序的详细情况请参阅第 38 页。



注

- 请根据您的收听喜好来选择一个声场程序，而不仅仅是根据程序的名称选择声场程序。
- 当您选择了一个输入源时，本机自动选择相应的输入源最后使用过的声场程序。
- 当连接到 MULTI CH INPUT 插孔的组件机被选择为输入源（请参阅第 34 页）时，音场程序不能被选择。
- 当输入的 PCM 信号的取样率高于 48 kHz 时，本机自动设置到“STRAIGHT”模式（请参阅第 39 页）。
- 要在 OSD 上显示当前选择的输入源的有关信息，详情请参阅第 36 页。

目录速查

当您想要…	参考页码
欣赏高质量音响	41
调节前扬声器的音调质量	41
调节声场程序的参数	40
在深夜欣赏具有宽广动态范围的音源	42
使用耳机	35
选择一个解码器以播放音源	39
将本机自动设置为待机模式	37

选择视频输入插孔 (AUDIO SELECT)

本机带有一系列输入插孔。当多个输入插孔被指定为同一个输入源时，使用该性能（音频输入插孔选择）切换输入插孔。



- 我们建议，在大多数情况下设置音频输入插孔选择到“AUTO”。
- 您可以使用“OPTION MENU”的“AUDIO SELECT”参数（请参阅第 65 页）调节本机的默认音频输入插孔选择。

反复按下 **ⓅAUDIO SELECT**（或按下 **④AMP**，然后按 **ⓅAUDIO SEL**），选择想要的音频输入插孔选择设置。



AUDIO SELECT	功能
AUTO	按如下顺序自动选择输入信号： (1) HDMI (2) 数码信号 (3) 模拟信号
HDMI	仅选择 HDMI 信号。如果没有 HDMI 信号输入时，不输出声音。
COAX/OPT	仅选择数码信号。如果没有信号输入，不输出声音。
ANALOG	仅选择模拟信号。如果没有输入模拟信号，不输出声音。

注

当没有指定数码输入插孔（OPTICAL, COAXIAL 和 HDMI）时，该功能无效。另外，当 HDMI IN DVD 和 HDMI IN DTV/CBL 插孔未使用时，HDMI 不能作为音频输入插孔选择设置。在“INPUT MENU”使用“INPUT ASSIGNMENT”，再指定各自的输入插孔（请参阅第 62 页）。

选择 MULTI CH INPUT 组件机

使用此功能选择连接在 MULTI CH INPUT 插孔上的组件机作为输入源（请参阅第 18 页）。

反复按 **ⓄINPUT** **◀ / ▶**（或按 **④AMP**，然后按 **ⓄMULTI CH IN**）选择 MULTI CH。

“MULTI CH”出现在前面板显示器中。



使用“INPUT MENU”的“MULTI CH SET”菜单，为 MULTI CH INPUT 设置参数（请参阅第 63 页）。

注

输入信号不经过声音处理而被放大并输出。所以，当 MULTI CH 被选择为输入源时，您不能启动声场程序，深夜听音模式等。

在视频监视器上显示本机的当前状态

您可以在视频监视器上显示本机的操作信息。

1 打开连接到本机的视频监视器。

2 按 **Ⓢ** **DISPLAY**。

当前状态显示出现在 OSD 上。

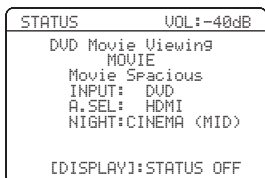

使用“OPTION MENU”中的“OSD-AMP”参数（请参阅第 64 页），您可以选择在 OSD 上当前状态显示的时间。

注

OSD 信号不通过 DVR VIDEO OUT 插孔输出，也不能录制。

使用您的耳机

将具有立体声模拟音频线缆插头的耳机连接到前面板上的 PHONES 插孔。

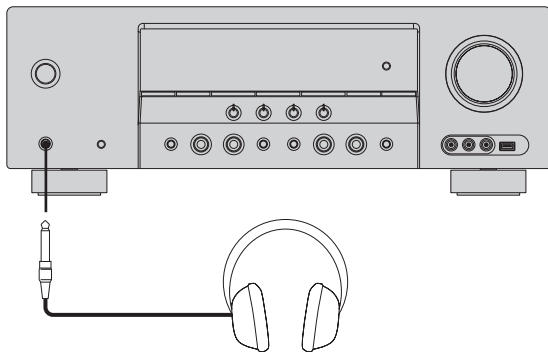

当您选择了一个声场程序，SILENT CINEMA 模式被自动激活（请参阅第 39 页）。

注

- 当您连接耳机时，在该扬声器端子没有信号输出。
- 所有 Dolby Digital 和 DTS 音频信号被向下混音到耳机的左和右声道。

静音音频输出

按 **Ⓜ** **MUTE**，静音音频输出。再次按下 **Ⓜ** **MUTE**，恢复音频输出。



- 您也可以旋转 **Ⓛ** **VOLUME** 或按下 **Ⓜ** **VOLUME +/-**，恢复音频输出。
- 您可以使用“SOUND MENU”的“MUTE TYPE”参数（请参阅第 60 页）调节静音水平。
- 当音频输出被静音时，前面板显示器上的 MUTE 指示器闪烁，当音频输出恢复时熄灭。

在音源背景中播放视频源

您能将视频源中的视频图像和音频源中的声音进行合并。例如，您能在视频监视器中观赏来自视频源的美丽风景的同时，欣赏古典音乐。

按下输入选择按钮 (③) 以选择一个视频源，然后选择一个音频源。

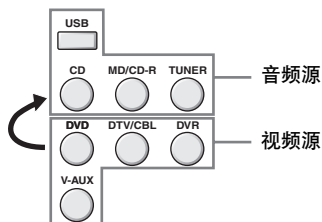

注

- 您可以选择“MULTI CH”作为音频源（请参阅第 34 页）。按下 ④AMP 然后按 ⑩MULTI CH IN。
- 设置“MULTI CH SET”菜单的“BGV”参数到期望的设置以选择 MULTI CH INPUT 源的缺省背景视频输入源（请参阅第 63 页）。

显示输入源的信息

您可以显示当前输入源的格式、取样频率、声道、比特率以及标志数据等。

- 按下 ④AMP 然后按 ⑫MENU。顶级“SET MENU”屏幕出现在 OSD 上。



- 反复按下 ⑦▽，选择“SIGNAL INFO”，然后按下 ⑦ENTER。输入音源的有关音频信息出现在 OSD 上。

- 按下 ⑦◀ / ▶，切换音频和视频信息显示。

- 再次按下 ⑫MENU，退出“SET MENU”。

■ 音频信息

信息	说明
FORMAT	信号格式。当本机不能探测一个数码信号时，它自动切换到模拟输入。
SAMPLING	从连续信号中为了制作离散信号每秒钟的取样数量。
CHANNEL	输入信号的源声道数目（前 / 环绕声 / LFE）。例如，一个多声道的声轨，有 3 个前声道，2 个环绕声道和 LFE，显示为“3/2/0.1”。
BITRATE	每秒钟通过给定点的比特数量。
FLAG	在 DTS, Dolby Digital 和 PCM 信号中编码的标志数据可提示本机自动切换解码器。

注

当本机不能显示相应的信息时，“---”出现。

■ 视频信息

信息	说明
HDMI SIGNAL	视频源信号和通过本机的 HDMI OUT 插孔输出的视频信号的类型。
HDMI RES.	通过本机的 HDMI IN/OUT 插孔输入或输出的 HDMI 信号的分辨率。
HDMI ERROR (仅当检测到错误时)	有关 HDMI 音源或连接的 HDMI 装置的出错信息。有关详情，请参阅“HDMI 出错讯息”。

注

当本机不能显示相应的信息时，“---”出现。

HDMI 出错讯息

讯息	原因
DEVICE OVER	连接的 HDMI 装置的数量超过限制。
HDCP ERROR	HDCP 认证失败。
OUT OF RES.	连接的监视器不兼容输入视频信号的分辨率。

使用睡眠定时器

使用此特性以自动设置本机在一定时间之后进入待机模式。

按下 **④AMP**，然后反复按下 **ⓈSLEEP**，设置时间量。

每次您按 **ⓈSLEEP**，前面板显示器如下改变。



当您切换睡眠定时器的时间量时，SLEEP 指示器闪烁。当睡眠定时器被设置后，SLEEP 指示器在前面板显示器中点亮，显示器返回到选择的声场程序。



- 要取消睡眠定时器时，按下 **④AMP** 然后反复按 **ⓈSLEEP**，直到 “SLEEP OFF” 在前面板显示器上出现。
- 也能通过按 **ⒶSTANDBY/ON**（或 **ⓂSTANDBY**）将主区域设为待机模式来取消睡眠定时器设置。

声场程序

本机配备有一系列的精确数码解码器，使您能欣赏来自几乎任何立体声或多声道声源的多声道播放。

按 **①PROGRAM** \triangleleft / \triangleright （或按 **④AMP**，然后反复按 **⑪PROG** \triangleleft / \triangleright ）。

所选的声场程序名称出现在前面板显示器中。

注

- 当您选择了一个输入源时，本机自动选择相应的输入源最后使用过的声场程序。
- 当连接到 MULTI CH INPUT 插孔的组件机被选择为输入源（请参阅第 34 页）时，音场程序不能被选择。
- 当输入的 PCM 信号的取样率高于 48 kHz 时，本机自动设置到“STRAIGHT”模式（请参阅第 39 页）。



请根据您的收听喜好来选择声场程序，而不仅仅是根据程序的名称选择声场程序。

声场程序说明

类别	程序	特性
MUSIC	Pop/Rock	CINEMA DSP 处理。该程序展现一个流行、摇滚或爵士乐音乐会的形象。该声场再现实大型音乐场馆的宏大，强调舞台声部，独奏乐器以及打击乐器的撞击的逼真。
	Hall	CINEMA DSP 处理。该声场适于古典音乐和管弦乐。该程序使用从慕尼黑的一家大型音乐厅采集的数据。您可以欣赏精细华美的回响和庄严宏伟的气氛。
	Jazz	CINEMA DSP 处理。该声场适于爵士乐和摇滚乐。该程序使用从纽约的一家爵士乐俱乐部采集的数据。您可以欣赏到清晰的回响。
ENTERTAINMENT	Game	CINEMA DSP 处理。您可以在玩游戏的同时享受到动态且颤动的音响效果。该程序使得您感到正在进行的游戏的声场的深度和三维环绕声效果，也提供像电影院那样的在画面周围的环绕声效果。
	TV Sports	CINEMA DSP 处理。您可以欣赏到立体声的体育节目直播，感受到活生生的音响环境的多样性。在体育直播里，营造一种运动场气氛膨胀到恰如其分的程度，评论员和解说员的声音清晰地位于中央位置。给收听者提供一种位于运动场现场的感觉。
MOVIE	Movie Spacious	CINEMA DSP 处理。该声场适于强调壮观的音效的一类电影，与宽银幕电影完美吻合。该程序产生宽广的动态范围可以涵盖从最小音效到最强音效的所有范围。
	Movie Dramatic	CINEMA DSP 处理。该声场也适于强调三维音效的电影。在恰到好处的回响控制的同时，以柔和但具有三维感觉的方式再现音效和背景音乐，且保持清晰的中间声音作为中轴。
STEREO	2ch Stereo	向下混音多声道声源到 2 声道或照实播放 2 声道声源。
	5ch Stereo	CINEMA DSP 处理。使用该程序来增加听音位置的范围。这是一个适用于聚会等场合的背景音乐的声场。
MUSIC ENHANCER	2ch Enhancer 5ch Enhancer	选择这些程序，以 2 声道或 5 声道立体声播放有压缩缺陷（比如 MP3 格式）的音源。该程序可以通过弥补压缩缺陷带来的和声不足，增强您的听觉氛围。

注

本机的声场程序再现现实世界的声音环境，这是对真实的交响乐厅，音乐厅，因而，您可能注意到来自各个方向的反射强度的差异。

■ 使用标准解码器欣赏 2 声道音源

双声道声源输入的信号也可以在多声道上播放。

按 **④AMP**，然后反复按 **②SUR. DECODE**，选择解码器。

根据正在播放的音源的类型和您的个人喜好，您能从下列解码器中选择。

解码器	功能
Pro Logic	任意音源 Dolby Pro Logic 处理
PLII Movie	电影音源的 Dolby Pro Logic II 处理
PLII Music	可用于音乐音源的 Dolby Pro Logic II 处理
PLII Game	可用于游戏音源的 Dolby Pro Logic II 处理

■ 没有环绕声扬声器时使用的声场程序 (Virtual CINEMA DSP)

Virtual CINEMA DSP 使得您能在没有环绕声扬声器的情况下，通过所产生的虚拟扬声器，享受 CINEMA DSP 程序。

如果您设置“SUR. L/R SP”到“NONE”（请参阅第 58 页），当选择一个 CINEMA DSP 声场程序时，Virtual CINEMA DSP 会自动开启（请参阅第 38 页）。

注

在以下情况中，即使“SUR. L/R SP”设为“NONE”（请参阅第 58 页），Virtual CINEMA DSP 也不会开启：

- 当“5ch Stereo”（请参阅第 38 页）被选择时。
- 当耳机连接到 PHONES 插孔时。

■ 用耳机欣赏多声道音源和声场程序 (SILENT CINEMA)

SILENT CINEMA 使您通过普通耳机享受到多声道音乐或电影音响，包括 Dolby Digital 和 DTS 音源。在聆听 CINEMA DSP 声场程序时（5ch Stereo 除外），只要将耳机连接到 PHONES 插孔，SILENT CINEMA 都自动启用（请参阅第 38 页）。被激活时，前面板显示器上的 SILENT CINEMA 指示器点亮。

■ 欣赏未处理的输入源 (直接解码模式)

当本机处于“STRAIGHT”模式时，多声道声源被直接解码到适当的声道，而不经额外的效果处理。2 声道立体音源仅从前左和前右扬声器输出。

按 **①STRAIGHT**（或按 **④AMP** 然后按 **②STRAIGHT**），选择“STRAIGHT”。

要取消“STRAIGHT”模式时，再次按下 **①STRAIGHT**（或按下 **④AMP** 然后按 **②STRAIGHT**），前面板显示器上“STRAIGHT”消失。

■ 编辑声场参数

使用工厂默认参数，您能欣赏到高质量的声音。尽管您不必改变初始设置，但是您可以改变一些参数以更好地适应您的输入声源或收听房间。

1 在收听一个音源时，按下 **④AMP**，然后按 **②PARAMETER**。

2 按下 **⑦Δ / ▽**，选择您想要改变的参数。

3 按 **⑦◀ / ▶** 以改变参数值。

注

当“OPTION MENU”的“MEMORY GUARD”设置到“ON”时（请参阅第 64 页），您无法改变参数值。



各参数的初始设置以黑体字表示。

对于 Pop/Rock, Hall, Jazz, Game, TV Sports, Movie Spacious 和 Movie Dramatic:

DSP 水平 **DSP LEVEL**

功能：调节效果水平。

选择：MIN, MID, MAX

对于 2ch Enhancer 和 5ch Enhancer :

效果水平 **EFFECT LEVEL**

功能：调节效果水平。

选择：LOW, HIGH

对于 Pro Logic II Music:

全景 **PANORAMA**

功能：将立体声信号输送到环绕扬声器以及前扬声器以得到环回效果。

选择：OFF, ON

方位 **DIMENSION**

功能：逐渐调节声场向前或向后。

控制范围：-3（向后）到 +3（向前），初始设置为 STD（标准）。

中央宽度 **CT WIDTH**

功能：调节 3 个前扬声器的中央声像到不同的角度。值越大，中央声像就越朝向前左和右扬声器偏移。

控制范围：0（中央声道声音仅从中央扬声器输出）到 7（中央声道声音仅从前左和前右扬声器输出），初始设置为 3。

使用音频功能

欣赏高质量音响

使用 DIRECT 模式，欣赏所选择音源的高质量音响。当 DIRECT 模式被激活，本机以最短线路播放选择的音源。

按 **ⓃDIRECT**（或按 **④AMP**，然后按 **ⓃDIRECT**），选择“DIRECT”。

注

- “TONE CONTROL”和“SOUND MENU”（请参阅第 57 页）设置（扬声器水平的有关设置除外）不起作用。
- 前部面板显示自动变暗。



在 DIRECT 模式被开启的状态下，当进行操作时，前面板显示即刻点亮。

调节音调质量

使用此功能调节前左右扬声器声道的低音和高音的平衡。



扬声器和耳机调节单独保存。

1 反复按下 **ⓀTONE CONTROL** 选择高频响应 (TREBLE) 或低频响应 (BASS)。

2 反复按下 **ⓁPROGRAM** **◀ / ▶** 调节高频响应 (TREBLE) 或低频响应 (BASS)。

注

- 如果您增加或减少高频或低频声音到一个过度的水平，环绕声扬声器的音调质量可能不匹配。
- 在以下情形 TONE CONTROL 不起作用：当 DIRECT 模式被开启时，或当 MULTI CH 被选择为输入源时。

调节扬声器水平

当收听音乐声源时，您能调节每个扬声器的输出水平。当播放在 MULTI CH INPUT 插孔输入的声源时也可以这样做。

注

此操作将覆盖在“AUTO SETUP”（请参阅第 24 页）和“SP LEVEL”（请参阅第 59 页）中进行的水平调节。

1 按下 **④AMP**，然后按下遥控器的 **ⓄLEVEL**，再按 **⑦△ / ▽**，选择期望调节的扬声器。

显示	被调节的扬声器
FRONT L	左前扬声器
FRONT R	右前扬声器
CENTER	中央扬声器
SWFR	超低音扬声器
SUR. L	左环绕声扬声器
SUR. R	右环绕声扬声器



- 有效的扬声器声道根据扬声器的设置有所不同。
- 当视频监视器打开时，“SPEAKER LEVEL”调节菜单出现在视频监视器上。

2 按下 **⑦◀ / ▶** 调节扬声器输出水平。

- 按 **⑦▶** 以增加数值。
- 按 **⑦◀** 以减少数值。
- 控制范围：-10 dB 到 +10 dB

3 按下 **ⓄLEVEL** 以关闭扬声器水平调节显示。

选择夜间收听模式

夜间收听模式用于提高在低音量或夜间的可听度。

- 1 按下 **④AMP** 然后反复按 **ⓈNIGHT** 选择 “NIGHT:CINEMA” 或 “NIGHT:MUSIC”。

选择：NIGHT:CINEMA, NIGHT:MUSIC, OFF

- 观看电影时选择 “NIGHT:CINEMA”，可以减小电影声轨的动态范围，便于在低音量时听到对话。
- 聆听音乐音源时选择 “NIGHT:MUSIC”，可以保留所有声音的易听性。
- 如果您不想使用该功能，请选择 “OFF”。



当选择夜间收听时，前面板显示器上的 NIGHT 指示器点亮。

- 2 在 “NIGHT:CINEMA” 或 “NIGHT:MUSIC” 显示在前面板时，按下 **⑦◀ / ▶** 以调节效果水平。

Effect.Lvl:MID

选择：MIN, MID, MAX

- 最小压缩时选择 “MIN”。
- 标准压缩时选择 “MID”。
- 最大压缩时选择 “MAX”。



“NIGHT:CINEMA” 和 “NIGHT:MUSIC” 调节被分别保存。

注

- 您无法在以下情形使用夜间模式：
 - 当 DIRECT 模式（请参阅第 41 页）被选择时。
 - 当连接在 MULTI CH INPUT 插孔上的组件机作为输入源（请参阅第 34 页）时。
 - 当耳机连接到 PHONES 插孔时。
- 根据你使用的输入源和环绕声设置的情况，夜间收听模式可能在效果上有所不同。

FM/AM 调谐

有 2 种调谐方法：自动和手动。自动调谐在电台信号较强且无干扰时有效。如果您想要选择的电台信号较弱，请手动调谐该电台。您也可以使用自动和手动设置调谐功能存储最多 40 个电台。

自动调谐

自动调谐在电台信号较强且无干扰时有效。

- 1 反复按 **ⓈINPUT** \triangleleft / \triangleright ，则“TUNER”在前面板显示器上出现。
- 2 按 **ⓈBAND**，选择接收波段（FM 或 AM）。
- 3 按 **ⓈTUNING AUTO/MAN'L** 使得前面板显示器上的 AUTO 指示器点亮。

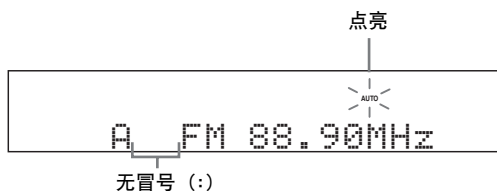

如果冒号 (:) 出现在前面板显示器上，无法进行自动调谐。按 **ⓈPRESET/TUNING** 关闭冒号 (:)。

- 4 按 **ⓈPRESET/TUNING/CH** \triangleleft / \triangleright 一次以开始自动调谐。
当本机被调谐到一个电台时，TUNED 指示器点亮，接收到的电台的频率显示在前面板显示器中。

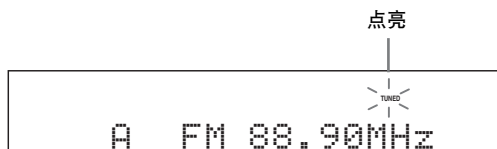

手动调谐

如果您想要选择的电台接收的信号较弱，请手动调谐该电台。

注

手动调谐到一个 FM 电台会将调谐自动切换为单声道以增强信号质量。

- 1 反复按 **ⓈINPUT** \triangleleft / \triangleright ，则“TUNER”在前面板显示器上出现。
- 2 按 **ⓈBAND**，选择接收波段（FM 或 AM）。
- 3 按 **ⓈTUNING AUTO/MAN'L** 使得前面板显示器上的 AUTO 指示器消失。

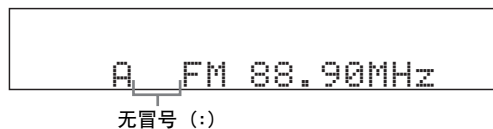

如果冒号 (:) 出现在前面板显示器上，无法进行手动调谐。按 **ⓈPRESET/TUNING** 关闭冒号 (:)。

- 4 按 **ⓈPRESET/TUNING/CH** \triangleleft / \triangleright 手动调谐到想要的电台。

☞

按住该按钮继续搜索。

自动预设调谐

您还可以使用自动或手动预设功能按次序储存最多 40 个信号较强的 FM 电台（A1 到 E8：5 个预设组，每组 8 个预设电台）。您以后只要选择预设电台的号码，就能轻易地唤出任意预设电台。

- 1 反复按 **ⓈINPUT** $\triangleleft / \triangleright$ ，则“TUNER”在前面板显示器上出现。
- 2 按 **ⓈBAND** 以选择“FM”作为接收波段。
- 3 按住 **ⓈMEMORY** 大约 3 秒钟以上。
预设电台号码以及 MEMORY 和 AUTO 指示器闪烁。在大约 5 秒钟之后，自动调谐预设从当前频率开始，前进到更高的频率。

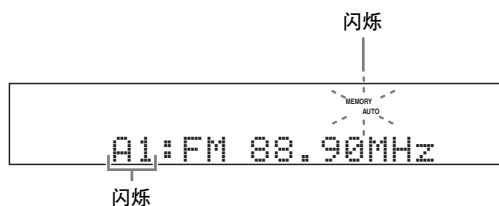

当自动预设调谐完成后，前面板显示器显示最后一个预设电台的频率。



按下 **ⓈA/B/C/D/E** 然后 **ⓈPRESET/TUNING/CH** $\triangleleft / \triangleright$ ，您可以选择保存第一个接收到的电台的预设电台组合预设电台号码。

注

- 当您在相同预设号码下储存新电台时，在该预设号码下已存在的任何储存电台数据都将被清除。
- 自动预设调谐仅自动储存那些信号强度足够的 FM 电台。如果您想要储存的电台的信号较弱，请手动调谐它，然后按照本页“手动预设调谐”的描述储存它。
- 自动预设调谐仅自动储存那些无线电数据系统的广播电台（仅限欧洲型号）。

手动预设调谐

您手动最多也可以存储 40 个电台（A1 到 E8：5 个预设组，每组 8 个预设电台）。

- 1 自动或手动调谐到一个电台。
有关调谐说明请参阅第 43 页。
- 2 按下 **ⓈMEMORY**。
MEMORY 指示器在前面板显示器中闪烁大约 30 秒钟。
- 3 当 MEMORY 指示器闪烁时，反复按 **ⓈA/B/C/D/E** 和 **ⓈPRESET/TUNING/CH** $\triangleleft / \triangleright$ ，选择一个预设电台群组（A1 到 E8）。
检查冒号（:）是否出现在前面板显示器上。

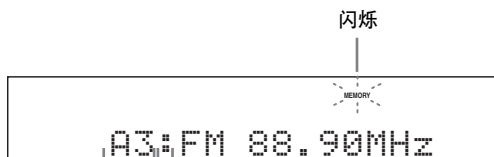

预设电台组和号码 冒号（:）

- 4 当 MEMORY 指示器闪烁时，按 **ⓈMEMORY**。
电台波段和频率以及您所选择的预设电台组和号码出现在前面板显示器中。



显示的电台已被储存为 A1。

注

- 当您在相同预设号码下储存新电台时，在该预设号码下已存在的任何储存电台数据都将被清除。
- 接收模式（立体声或单声道）与电台频率一起储存。

选择预设电台

您只需选择储存的预设电台组和号码，就能调谐到任何一个想要的电台。



当使用遥控器进行此操作时，按下 **③ TUNER**，选择“TUNER”当作输入源。

- 1 反复按下 **⑥ A/B/C/D/E**（或 **⑦ A/B/C/D/E** $\triangleleft / \triangleright$ ），选择期望的预设电台组（A 到 E）。
预设电台组字母出现在前面板显示器中，并在每次您按此按钮时发生改变。

- 2 按 **⑥ PRESET/TUNING/CH** $\triangleleft / \triangleright$ （或 **⑦ PRESET/CH** \triangle / ∇ ），选择一个预设电台号码（1 到 8）。
预设电台组和号码以及电台波段、频率出现在前面板显示器中。

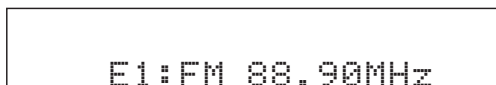

使用按下遥控器上的数字按钮的方法，您可以直接选择期望的预设电台号码（1 到 8）。

交换预设电台

您能将两个预设电台的分配位置互相交换。下面的例子说明了预设电台“E1”和“A5”互相交换的步骤。

- 1 通过使用 **⑥ A/B/C/D/E** 和 **⑥ PRESET/TUNING/CH** $\triangleleft / \triangleright$ 选择预设电台“E1”。
参见本页“选择预设电台”。
- 2 按住 **⑥ PRESET/TUNING** 大约 3 秒钟以上。“E1”和 MEMORY 在前面板显示器中闪烁。

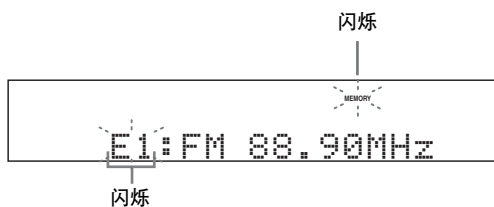

- 3 通过使用 **⑥ A/B/C/D/E** 和 **⑥ PRESET/TUNING/CH** $\triangleleft / \triangleright$ 选择预设电台“A5”。
“A5”和 MEMORY 在前面板显示器中闪烁。

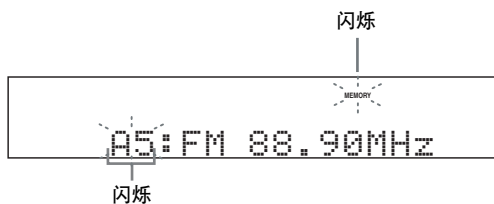

- 4 再次按 **⑥ PRESET/TUNING**。
“EXCHANGE E1-A5”出现在前面板显示器上，两个预设电台的分配位置被交换。

无线电数据系统调谐（仅限欧洲和俄国型号）

无线电数据系统是一种在许多国家使用的 FM 电台的数据传送系统。本机可以在接收无线电数据系统电台广播的同时，接收各种无线电数据系统数据，比如 PS（节目服务），PTY（节目类型），RT（无线文字），CT（时钟时间）以及 EON（加强其他网络）等。

显示无线电数据系统信息

使用此功能显示 4 种类型的无线电数据系统信息：PS（节目服务），PTY（节目类型），RT（无线文字）和 CT（时钟时间）。前面板显示器上相应的指示器点亮。

注

- 仅当相应的无线电数据系统指示器在前面板显示器点亮时，您可以选择无线电数据系统显示模式之一。本机从电台接受到无线电数据系统数据需要一些时间。
- 您仅可以选择该电台提供的无线电数据系统显示模式。
- 如果接收到的信号不够强，本机也许不能使用无线电数据系统数据。特别地，即使在别的无线电数据系统显示模式可用的情况下，因为“RT”模式需要大量数据，该模式也许不能使用。
- 在接收不佳的情形下，按下前面板上的 **TUNING AUTO/MAN'L**，使得 AUTO 指示器从前面板显示器消失。
- 当本机接收无线电数据系统数据时，如果信号强度因为外界干扰而减弱，接收会被意外中断，前面板显示器上出现“...WAIT”。
- 当“RT”模式被选择时，本机可以最多显示 64 个字符的节目信息，包括变音符号。不存在的字符以“_”（下划线）显示。
- 如果在“CT”模式下接收中断，“CT WAIT”出现在前面板显示器上。

1 调谐到期望的无线电数据系统广播电台。

- 我们推荐使用自动预设调谐来调谐到无线电数据系统广播电台（请参阅第 44 页）。
- 您也可以使用 PTY SEEK 模式从预设的电台来调谐到期望的无线电数据系统广播电台。

2 反复按下遥控器的 **FREQ/TEXT** 选择期望的无线电数据系统模式。

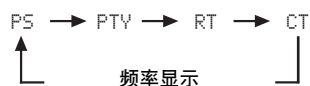

- 选择“PS”以显示当前接收到的无线电数据系统节目的名称。
- 选择“PTY”以显示当前接收到的无线电数据系统节目的类型。
- 选择“RT”以显示当前接收到的无线电数据系统节目的有关信息。
- 选择“CT”以显示当前时间。

选择无线电数据系统节目类型 (PTY SEEK 模式)

使用此功能从所有预设无线电数据系统广播电台的节目类型选择期望的无线电程序。



使用自动预设调谐功能来预设无线电数据系统广播电台 (请参阅第 44 页)。

1 按下遥控器的 **③ TUNER** 来选择 “TUNER” 作为输入源。

2 按下遥控器的 **⑩ PTY SEEK MODE**，设置本机到 PTY SEEK 模式。

节目类型名称或 “NEWS” 在前面板显示器上闪烁。



要取消 PTY SEEK，再次按下遥控器的 **⑩ PTY SEEK MODE**。

3 按下遥控器的 **⑦ PRESET/CH** Δ / ∇ 以选择期望的节目类型。

所选的节目类型名称出现在前面板显示器中。

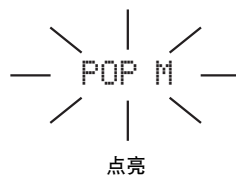

节目类型	说明
NEWS	新闻
AFFAIRS	时事
INFO	一般信息
SPORT	体育
EDUCATE	教育
DRAMA	戏剧
CULTURE	文化
SCIENCE	科学
VARIED	轻型娱乐
POP M	流行音乐
ROCK M	摇滚乐
M.O.R. M	大众音乐 (易听)
LIGHT M	轻松古典
CLASSICS	严肃古典
OTHER M	其他音乐

- 4 按下遥控器的 **ⓂPTY SEEK START** 开始搜索所有可能的无线电数据系统预设电台。当本机在搜索电台时，前面板上节目类型名称闪烁，PTY HOLD 指示器点亮。

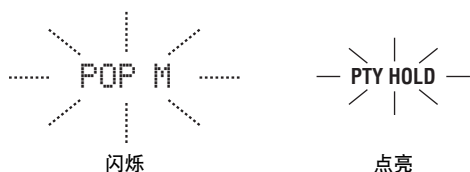

要停止搜索电台时，再次按下遥控器的 **ⓂPTY SEEK START**。

注

- 当发现一个播放所选择的节目类型的电台后，本机停止电台的搜索。
- 如果找到的电台不是您所期望的，再次按下 **ⓂPTY SEEK START**，以重新开始搜索另一个播放同类节目的电台。

使用加强的其他网络 (EON) 数据服务

使用此功能以接收无线电数据系统电台网络的 EON (加强其他网络) 数据服务。当您选择 4 种无线电数据系统节目类型 (NEWS, AFFAIRS, INFO, 或 SPORT) 之一，本机自动搜索在一定时间段的所有预定播放所选择节目类型的 EON 数据服务的预设电台。当预定的 EON 数据服务开始，本机自动切换到当地的播放 EON 数据服务的电台，当 EON 数据服务结束时自动切换回国家电台。

注

- 只有当 EON 数据服务存在时您才可以使用此功能。
- 只有当从无线电数据系统台中接收到 EON 数据服务时，前面板上的 EON 指示器点亮。

- 1 调谐到期望的无线电数据系统广播电台。

- 2 确认前面板显示器上的 EON 指示器点亮。如果前面板显示器上的 EON 指示器没有点亮，请选择另一个无线电数据系统节目以使得 EON 指示器点亮。



- 3 反复按下遥控器的 **ⓂEON**，选择 4 种无线电数据系统节目类型 (NEWS, AFFAIRS, INFO, 或 SPORT) 之一。所选的节目类型名称出现在前面板显示器中。



要取消 EON 功能，请反复按下遥控器的 **ⓂEON** 直到前面板上的节目类型名称消失以及“EON OFF”出现。

使用 USB 存储卡或 USB 便携式音频播放机

使用此功能可以欣赏保存在 USB 存储卡或 USB 便携式音频播放机的 WAV (仅限于 PCM 格式), MP3 和 WMA 文件, 可通过本机前面板的 USB 接口连接这些装置。

■ 支持的 USB 装置

本机支持使用 FAT16 或 FAT32 格式的 USB 大容量级别的存储器 (不包括 USB 硬盘驱动器)。

注

- 只有第一个分区 (不大于 32 GB) 在 OSD 屏幕上显示。您不能选择其他分区的文件。
- 最多 8 个目录层, 每个目录下 500 个音乐文件能被认可。
- 有些装置虽然符合要求, 但不一定正常工作。
- 有些 WAV, MP3 和 WMA 文件也许不能播放或者在播放时出现噪声。

■ 连接 USB 存储卡或 USB 便携式音频播放机

连接 USB 存储器的 USB 插头或 USB 便携式音频播放机到本机的前面板的 USB 接口。

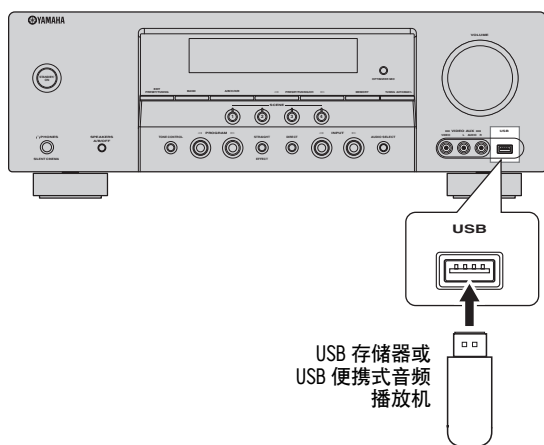

播放操作

按照以下步骤, 欣赏保存在 USB 装置或 USB 便携式音频播放机上的音乐。

1 反复按 **⊙INPUT** < / > (或 **⊙USB**) 选择 USB。

前面板上位于 USB 指示器左方的光标点亮, 以前播放过的内容被自动播放。

点亮

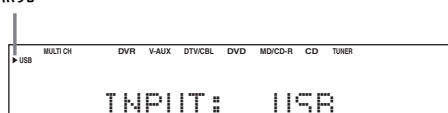

2 按下 **⊙DISPLAY**, 显示 USB 文件列表的顶端。

USB 文件列表出现在 OSD。

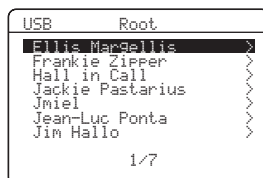

☀

- 位于菜单各行右端的 “>” 表示在下一菜单水平还有子菜单。
- 当本机在文件夹的顶端时, “Root” 出现在 “USB” 侧面。

3 按下遥控器的 Δ / ∇ / \triangleleft / \triangleright 以选择期望的文件。

- 按 Δ / ∇ 选择想要的文件 / 文件夹。
- 按下 **ENTER** 或 \triangleright 进入选择的文件夹。
- 按下 \triangleleft , 返回前一文件夹水平。

4 按下 **ENTER** 播放选择的文件。



- 您可以独立于 OSD 的菜单, 使用 \triangleleft / \triangleright 来向后 / 前跳越, 或使用 \triangleright / \square 来开始 / 停止播放。
- 您可以使用 “OPTION MENU” 中的 “USB PLAY STYLE” 参数 (请参阅第 66 页) 设置反复和随机模式。
- 使用 “OPTION MENU” 的 “FL SCROLL” 您可以在前面板显示器上选择显示模式 (请参阅第 64 页)。

■ 显示播放信息的功能

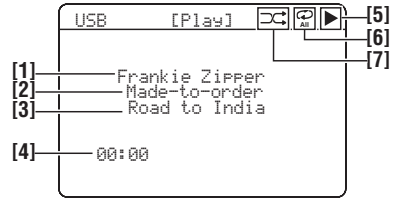

[1] 艺术家的名称

[2] 唱片集的名称

[3] 歌曲的名称

[4] 经过时间

注

当经过时间大于 “99:59” 时, “--:--” 出现, 而不是时间。

[5] \blacktriangleright (播放) 图标

[6] \square (全部重复), \square (单曲重复) 图标

当在 “OPTION MENU” 的 “USB PLAY STYLE” 中设置 “REPEAT” (请参阅第 66 页) 为 “OFF” 时, 当文件或文件夹被播放时, 没有图标出现在右上角。

[7] \square (随机) 图标

当在 “OPTION MENU” 的 “USB PLAY STYLE” 中设置 “SHUFFLE” (请参阅第 66 页) 为 “OFF” 时, 当文件或文件夹被播放时, 没有图标出现在右上角。

使用 iPod™ 插孔

当驳接您的 iPod 到连接在本机 DOCK 端子的 Yamaha iPod 多用平台（比如 YDS-10，另售）时（请参阅第 19 页），您可以使用附带的遥控器欣赏 iPod 的播放。您还可以使用本机的 Compressed Music Enhancer 模式来减轻保存在 iPod 的音乐中的压缩缺陷（比如 MP3 格式）改善音响质量（请参阅第 19 页）。

注

- 仅支持具有 iPod (Click and Wheel), iPod nano, iPod mini 的 iPod。
- 根据您的 iPod 的型号和软件版本的不同，有些功能也许不兼容。

☀

- 关于前面板显示器和 OSD 的状态讯息的完整列表，请参阅第 78 页上的“故障排除”中的“iPod”一节。
- 当您驳接 iPod 到 Yamaha iPod 多用平台时，本机开始与 iPod 间的信号传输。
- 当您的 iPod 与本机的连接完成后，前面板显示器上出现“iPod connected”且 DOCK 指示器点亮。
- 来自 iPod 的信号中，仅有模拟音频和视频信号可以通过 DOCK 端子输入，而且为录制模拟音频信号可以通过模拟 AUDIO OUT (REC) 插孔输出。

控制 iPod™

当“V-AUX”被选择为输入源时，您可以控制您的 iPod。iPod 的操作可以借助于本机的 OSD（菜单浏览模式），也可以不使用它（简单遥控模式）。

■ 遥控器操作

进行下列操作之前，按下 **③ V-AUX/DOCK**。

按钮	功能
⑦ ENTER	并发菜单
△	菜单上
▽	菜单下
◀	以前菜单
▶	并发菜单
⑧ ◀◀	向后搜索（按住）
▶▶	向前搜索（按住）
◀◀	向后跳跃
▶▶	向前跳跃
⏸	暂停（菜单浏览模式） 播放 / 暂停（简易遥控模式）
▶	播放（菜单浏览模式） 播放 / 暂停（简易遥控模式）
⑨ MENU	以前菜单
⑩ DISPLAY	显示

■ 在简单遥控模式控制 iPod

您可以使用附带的遥控器而不借助于本机的 OSD，对 iPod 进行基本操作（播放，停止，跳越等）。

☀

- 您可以观看保存在您的 iPod 中的照片或视频片断（仅限于某些型号）。
- 也可以使用您的 iPod 上的控制按钮来操作。

■ 在菜单浏览模式控制 iPod

当您通过 VIDEO 连接在本机连接监视器时，您可以使用附带的遥控器，对 iPod 进行高级操作。您也可以可以在 OSD 上浏览保存在 iPod 的歌曲。此外，您还可以为 iPod 改变或调节设置，使其满足你的喜好。



- 根据“OPTION MENU”中的“FL SCROLL”参数（请参阅第 64 页），播放的歌曲的名称也在前面板显示器出现。
- 使用“OPTION MENU”中的“OSD-SOURCE”（请参阅第 64 页），您可以选择 iPod 菜单在 OSD 上显示的时间长度。

注

- 不能使用您的 iPod 上的控制按钮来操作。
- Yamaha 徽标显示在您的 iPod 的窗口上。
- 有些字符也许不能在本机的前面板显示器或 OSD 上显示。这些字符被下划线“_”取代。
- “Settings”参数仅能在 OSD 上改变或调节。反复按下 **ENTER**，在“Settings”参数设置之间切换。
- 在 OSD 上您不能浏览存储在 iPod 上的照片或视频文件。使用简单遥控模式，您可以观看保存在您的 iPod 中的照片或视频片断。

1 按下 **V-AUX/DOCK** 然后按 **DISPLAY**。

以下显示出现在 OSD 上。



2 按下 **Δ / ▽ / < / >** 来引导 iPod 菜单，然后按下 **ENTER** 开始播放选择的歌曲。

选择：Playlists（播放列表），Artists（艺术家），Albums（唱片集），Songs（歌曲），Genres（流派），Composers（作曲家），Settings（设置）

- Playlists > Songs
- Artists > Albums > Songs
- Albums > Songs
- Songs
- Genres > Artists > Albums > Songs
- Composers > Albums > Songs
- Settings > Shuffle, Repeat

随机 Shuffle

使用此功能以设置本机以随机次序播放歌曲或唱片集。

选择：Off, Songs, Albums

- 选择“Off”使该功能无效。
- 选择“Songs”设置本机以随机次序播放歌曲。
- 选择“Albums”设置本机以随机次序播放唱片集。



当“Shuffle”的设置不是“Off”时，当歌曲或唱片集被随机播放时，“ ”出现在右上角。

反复 Repeat

使用该功能设置本机重复一首歌曲或一系列歌曲。

选择：Off, One, All

- 选择“Off”使该功能无效。
- 选择“One”设置本机重复一首歌曲。
- 选择“All”设置本机重复一系列歌曲。



当“Repeat”的设置不是“Off”时，当重复一首歌曲或一系列歌曲时，“ ”或“ ”出现在右上角。

■ 显示播放信息的功能

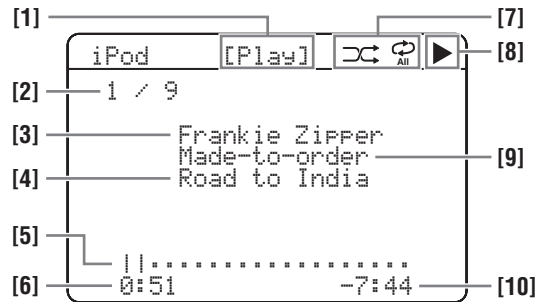

[1] 播放状态

[2] 曲目号码 / 曲目总数

[3] 艺术家名称

[4] 歌曲标题

[5] 进度条

[6] 经过时间

[7] 随机和重复图标

[8] (播放)， (暂停)， (向前搜索) 和 (向后搜索)

[9] 唱片集的名称

[10] 剩余时间

使用蓝牙 (Bluetooth™) 组件机

您可以连接 Yamaha Bluetooth 适配器 (比如 YBA-10, 另售) 到本机的 DOCK 端子来欣赏保存在 Bluetooth 组件机 (比如便携式音乐播放机) 中的音乐内容而不需要在本机和 Bluetooth 组件机之间连线。您必须先对所连接的 Bluetooth 适配器和 Bluetooth 组件机进行“配对”。

配对蓝牙 (Bluetooth™) 适配器和蓝牙 (Bluetooth™) 组件机

首次使用 Bluetooth 组件机和本机所连接的 Bluetooth 适配器进行组合时必须配对, 如果配对数据被删除, 要重新配对。“配对”指的是为了进行 Bluetooth 通讯而给 Bluetooth 组件机进行的注册操作。



- 仅当在一个 Bluetooth 适配器上首次使用 Bluetooth 组件机时, 有必要进行配对操作。
- 配对需要在本机和其他要建立 Bluetooth 通讯的组件机上进行操作。如果需要, 请参阅其他组件机的使用说明书。

有两种配对方法: 使用“SET MENU”的“START PAIRING”的配对和快速配对。

■ 使用“SET MENU”配对

用此功能与视频监视器配对。在“INPUT MENU”选择“START PAIRING”。有关详情请参阅第 62 页。

■ 快速配对

为了确保安全, 配对操作的时间限制为 8 分钟。在开始之前, 建议您阅读并理解所有操作说明。

1 反复按 **⊙INPUT** **◀ / ▶** (或按 **⊙V-AUX/DOCK**) 选择“V-AUX”作为输入源。

2 打开您要配对连接的 Bluetooth 组件机。

3 按住 **⊙BAND** (或 **⊙BAND**) 大约 3 秒钟。一旦 Bluetooth 适配器开始配对, “Searching...” 出现片刻。如果所连接的 Bluetooth 适配器处于配对模式, DOCK 指示器在前面板显示器上闪烁。



要取消配对时, 再次按下 **⊙BAND** (或 **⊙BAND**)。

注

如果 Bluetooth 适配器没有连接到本机的 DOCK 端子, “No BT adapter” 在前面板显示器中出现。

4 确认 Bluetooth 组件机是否检测 Bluetooth 适配器。

如果 Bluetooth 组件机检测到 Bluetooth 适配器, “YBA-10 YAMAHA” (例) 出现在 Bluetooth 装置列表。

5 在 Bluetooth 装置列表中选择 Bluetooth 适配器, 然后在 Bluetooth 组件机键入密码“0000”。

当配对过程成功后, “Completed” 在前面板显示器上出现。

注

Yamaha Bluetooth 适配器可以最多与 8 个 Bluetooth 组件机配对。当第 9 个组件机配对成功并且配对数据被注册后, 最常用的一个组件机的配对数据将被删除。

蓝牙 (Bluetooth™) 组件机的播放

1 反复按 **⊙INPUT** **◀ / ▶** (或按 **⊙V-AUX/DOCK**) 选择“V-AUX”作为输入源。

2 开始播放您的 Bluetooth 组件机。如果所连接的 Bluetooth 适配器检测到 Bluetooth 组件机, “BT connected” 和 DOCK 指示器出现在前面板显示器上。



- 当您按下 **⊙ENTER** 时, 所连接的 Bluetooth 适配器搜索并连接最近连接过的 Bluetooth 组件机。如果所连接的 Bluetooth 适配器检测不到 Bluetooth 组件机, “Not found” 出现在前面板显示器上。
- 要从 Bluetooth 适配器断开 Bluetooth 组件机, 按下 **⊙RETURN**。

录制

录制调节和其它操作是由录制组件机进行的。请参阅那些组件机的使用说明书。

注

- 当本机设为待机模式时，您不能在连接到本机的其它组件机之间进行录制。
- TONE CONTROL（请参阅第 41 页）和 VOLUME 设置，扬声器水平（请参阅第 41 页）和声场程序（请参阅第 38 页）的设置不影响录制的材料。
- 连接到本机的 MULTI CH INPUT 插孔的信号源不能被录制。
- 在 DIGITAL INPUT 插孔输入的数码信号不会输出到模拟的 AUDIO OUT (REC) 插孔去用于录制。因此，如果您连接的信号源组件机仅提供数码信号，您不能录制该输入源。
- 给出的输入源不是相同的 AUDIO OUT (REC) 声道上的输出。
- 在 DOCK 端子输入的模拟信号可以在模拟 AUDIO OUT (REC) 插孔输出以供录制。
- 当您在本机连接用于录制的组件机时，在使用本机时，请将该组件机电源打开。当该组件机关闭，来自其他组件机的音响在本机会有失真。
- 要从 CD、广播等进行录制时，请查阅您的国家的版权法。录制有版权的材料可能违反版权法。



在您实际开始录制之前，请进行一次测试录制。

如果您播放一个使用混杂信号或编码信号来防止复制的视频源，图像本身可能由于那些信号而受干扰。

- 1** 打开所有连接的组件机。
- 2** 反复按 **Ⓞ** INPUT ◀ / ▶ (或按输入选择按钮 (Ⓞ) 之一)，选择期望的用于录制的输入源组件机。
- 3** 在选择的声源组件机上开始播放或选择一个广播电台。
- 4** 开始在录制组件机上的录制。

SET MENU

您能使用下列“SET MENU”中的参数以调节一系列系统设置并定制本机的操作方式。改变初始设置（在每个参数下以粗体指示）以反映您的收听环境的需要。

■ 自动设置 AUTO SETUP

使用此功能可以自动调节扬声器和系统参数（请参阅第 24 页）。

■ 手动设置 MANUAL SETUP

使用此功能可以手动调节扬声器和系统参数。

音响菜单 1 SOUND MENU

参数	特性	页
A) SPEAKER SET	选择每个扬声器的尺寸，低频信号输出的扬声器，分频频率以及连接在 FRONT B 端子上的前扬声器的位置。	57
B) SP LEVEL	调节每个扬声器的输出水平。	59
C) SP DISTANCE	调节每个扬声器的滞后时间。	59
D) CENTER GEO	调节中央扬声器的音调质量。	60
E) LFE LEVEL	调节 Dolby Digital 或 DTS 信号的 LFE 声道的输出水平。	60
F) DYNAMIC RANGE	调节 Dolby Digital 或 DTS 信号的动态范围。	60
G) AUDIO SET	调节默音水平，音频延迟，最大音量水平和初始音量水平。	60
H) HDMI SET	选择在本机播放 HDMI 音频信号，还是在连接到本机的 HDMI OUT 插孔上的其他 HDMI 装置上播放。	61

输入菜单 2 INPUT MENU

参数	特性	页
A) INPUT ASSIGNMENT	根据所使用的组件机分配本机的输入插孔。	62
B) INPUT RENAME	改变输入源的名称。	62
C) VOLUME TRIM	调节每个输入源的输出音量。	63
D) DECODER MODE	选择本机后面板上连接到 DIGITAL INPUT 插孔的输入源的解码器模式。	63
E) MULTI CH SET	选择从 MULTI CH INPUT 插孔输入的音源的背景里播放的视频源。	63

任选菜单 3 OPTION MENU

参数	特性	页
A)DISPLAY SET	调节前面板显示器的亮度以及 iPod 信息的显示方式。	64
B)MEMORY GUARD	锁定声场程序参数和其它“SET MENU”设置。	64
C)AUDIO SELECT	指定打开本机电源时，连接在 DIGITAL INPUT 插孔的输入源的缺省音频输入插孔选择的设置。	65
D)PARAM. INI	初始化一组声场程序的参数。	65
E)BLUETOOTH SET	给所连接的 Yamaha Bluetooth 适配器（比如 YBA-10，另售）和 Bluetooth 组件机进行配对（请参阅第 53 页）。	65
F)USB PLAY STYLE	调节 USB 音源的播放风格。	66

■ 信号信息 SIGNAL INFO

使用此功能可以检查音频信号信息（请参阅第 36 页）。

使用 SET MENU

使用遥控器来访问和调节每个参数。



本机播放声音时，您可以改变“SET MENU”参数。

- 1 按下 **④AMP**，然后按下 **②MENU**，进入“SET MENU”。

顶级“SET MENU”屏幕出现在 OSD。

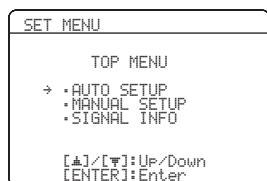

- 2 按 **⑦△ / ▽** 选择“MANUAL SETUP”。

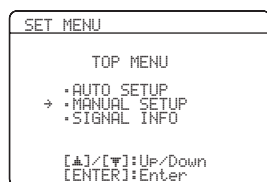

- 3 按 **⑦ENTER** 进入“MANUAL SETUP”。“MANUAL SETUP”屏幕出现在 OSD。

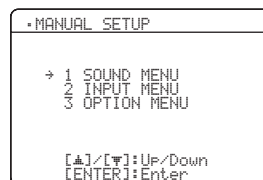

- 4 按下 **⑦△ / ▽ / ◀ / ▶** 和 **⑦ENTER**，选择和改变参数。

- 按 **⑦△ / ▽**，选择期望的菜单和参数。
- 按 **⑦◀ / ▶** 以改变参数值。
- 按 **⑦ENTER**，进入选择的菜单或确认参数。
- 按下 **⑧RETURN**，返回前一菜单水平。

- 5 按 **②MENU** 以退出“SET MENU”。

1 SOUND MENU

使用此菜单可以手动调节任何扬声器设置，或在使用液晶显示监视器或投影机时补偿视频信号处理延时。

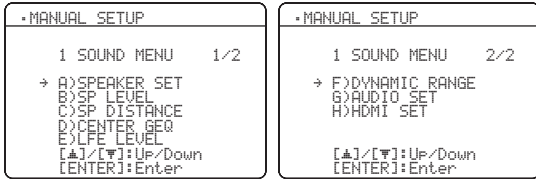

■ 扬声器设置 A) SPEAKER SET

使用此功能可以手动调节任何扬声器设置。

FRONT B 扬声器设置 FRONT B

使用此特性以选择连接到 FRONT B 端子的前扬声器的位置。

选择：FRONT, ZONE B

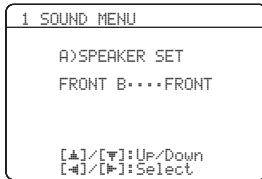

- 当连接到 FRONT B 端子的扬声器被设置在主区域内时，选择“FRONT”以打开或关闭 SPEAKERS A 和 B。
- 如果连接在 FRONT B 端子的扬声器被设置在另一个区域，请选择“ZONE B”。如果 SPEAKERS A 被关闭且 SPEAKERS B 被打开，主区域内的包括超低音扬声器在内的所有扬声器被静音，本机仅从 FRONT B 端子输出声音。

注

- 如果您在 PHONES 插孔连接耳机，当“FRONT B”被设置为“ZONE B”时，声音会从耳机和 FRONT B 端子双方输出。
- 如果一个 DSP 程序被选择，且当“FRONT B”设为“ZONE B”时，本机自动进入 Virtual CINEMA DSP 模式（请参阅第 39 页）。

扬声器的超低音扬声器部分为 16 cm 或更大：大
扬声器的超低音扬声器部分小于 16 cm：小

前扬声器 FRONT SP

选择：SMALL, LARGE

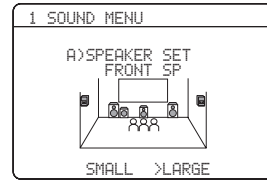

当前扬声器大时

选择“LARGE”（大）。

当前扬声器小时

选择“SMALL”（小）。

注

当“LFE/BASS OUT”设置为“FRONT”（请参阅第 58 页）时，您仅可以选择“FRONT SP”为“LARGE”。如果“FRONT SP”的值被事先设置为“LARGE”以外的设置，本机自动将其改变到“LARGE”。

中央扬声器 CENTER SP

选择：NONE, SML, LRG

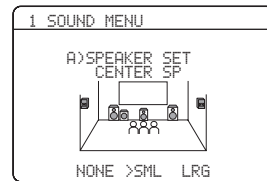

当中央扬声器大时

选择“LRG”（大）。

当中央扬声器小时

选择“SML”（小）。

当您不使用中央扬声器时

选择“NONE”（无）。中央声道信号都被指引到左右扬声器。

左 / 右环绕扬声器 SUR. L/R SP

选择：NONE, SML, LRG

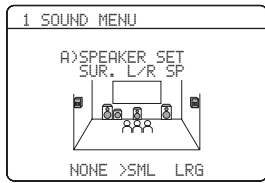

当环绕扬声器大时

选择“LRG”（大）。

当环绕扬声器小时

选择“SML”（小）。

当您不使用环绕扬声器时

选择“NONE”（无）。本机被设置为 Virtual CINEMA DSP 模式（请参阅第 39 页）。

LFE 低音输出 LFE/BASS OUT

使用该功能选择输出 LFE（低频效果）和低频信号扬声器。

选择：SWFR, FRNT, BOTH

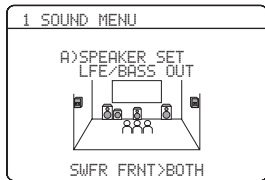

当本机上连接一个超低音扬声器，且您期望得到自然的低音

选择“SWFR”（超低音扬声器）。LFE 信号以及设置为“SML”（或“SMALL”）的其他扬声器的低频信号被指引到超低音扬声器。

当本机上连接一个超低音扬声器，且您期望得到充实的低音

选择“BOTH”（双方）。所有音源的低频信号都从超低音扬声器输出。LFE 信号以及设置为“SML”（或“SMALL”）的其他扬声器的低频信号被指引到超低音扬声器。前方左右声道的低频信号被指引向前左右扬声器和超低音扬声器而不管“FRONT SP”设置如何（请参阅第 57 页）。

当您不使用超低音扬声器时

选择“FRNT”（前）。LFE 信号，前左右声道的低频信号，设置为“SML”（或“SMALL”）的其他扬声器的低频信号都被指引到前左右扬声器而不管“FRONT SP”设置如何（请参阅第 57 页）。

分频 CROSS OVER

使用此功能，在“SPEAKER SET”，为设置为“SML”（或“SMALL”）的所有扬声器选择转折频率（请参阅第 57 页）。低于所选频率的所有频率将被送到超低音扬声器，或根据“SPEAKER SET”的“LFE/BASS OUT”设置，送到前扬声器（请参阅第 57 页）。

选择：40Hz, 60Hz, 80Hz, 90Hz, 100Hz, 110Hz, 120Hz, 160Hz, 200Hz



超低音扬声器相位 SUBWOOFER PHASE

如果低音缺少或不清晰，请使用此特性调节您的超低音扬声器相位。

选择：NORMAL, REVERSE



- 如果您不想反转超低音扬声器的相位，请选择“NORMAL”。
- 要反转超低音扬声器的相位，请选择“REVERSE”。

■ 扬声器水平 B)SP LEVEL

使用此功能手动调节各扬声器的输出水平。

控制范围：-10 到 +10 dB

控制步距：1 dB

初始设置：0 dB

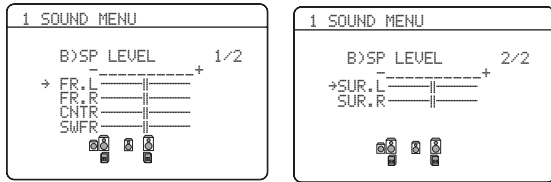

SP LEVEL	被调节的扬声器
FR.L	左前扬声器
FR.R	右前扬声器
CNTR	中央扬声器
SWFR	超低音扬声器
SUR.L	左环绕扬声器
SUR.R	右环绕扬声器

注

有效的扬声器声道根据扬声器的设置有所不同。

■ 扬声器距离 C)SP DISTANCE

使用此特性以手动调节每个扬声器的距离，以及施加到相应声道的滞后。理想的情况是，每个扬声器应该和主要收听位置的距离是相同的。但是，这在大多数的家庭情况下是不可能的。因此，必须给每个扬声器施加一定数量的滞后，使得所有声音到达收听位置时的时间相同。

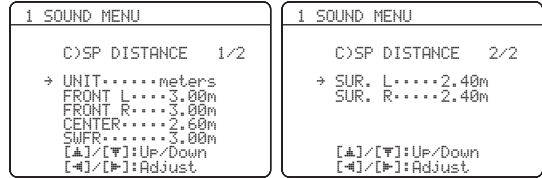

单位 UNIT

选择：meters (m), feet (ft)

初始设置：

[美国和加拿大型号]：feet(ft)

[其它型号]：meters(m)

- 要以米为单位调节扬声器距离，请选择“meters”。
- 要以英尺为单位调节扬声器距离，请选择“feet”。

扬声器距离

控制范围：0.30 到 24.00 m (1.0 到 80.0 ft)

控制步距：0.10 m (0.5 ft)

初始设置：

FRONT L/FRONT R/SWFR: 3.00 m (10.0 ft)

CENTER: 2.60 m (8.5 ft)

SUR. L/SUR. R: 2.40 m (8.0 ft)

SP DISTANCE	被调节的扬声器
FRONT L	左前扬声器
FRONT R	右前扬声器
CENTER	中央扬声器
SWFR	超低音扬声器
SUR. L	左环绕扬声器
SUR. R	右环绕扬声器

注

有效的扬声器声道根据扬声器的设置有所不同。

■ 中央扬声器均衡器 D)CENTER GEQ

使用该特性调节内置的中央声道的 5 频率波段 (100 Hz, 300 Hz, 1 kHz, 3 kHz 和 10 kHz) 图形均衡器, 以便中央扬声器的音调质量与前扬声器的音调质量匹配。您可以在聆听当前选择的信号源组件机或测试音调时进行调节。

控制范围: -6.0 到 +6.0 dB

控制步距: 0.5 dB

初始设置: 0 dB

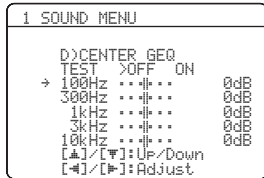

测试音 TEST

使用该功能, 在收听测试音调的同时, 进行“CENTER GEQ”的调节。

选择: OFF, ON

- 选择“OFF”停止测试音调, 输出当前选择的信号源组件机。
- 选择“ON”从中央和前左扬声器输出测试音调。

■ 低频效果水平 E)LFE LEVEL

使用该性能, 根据您的超低音扬声器或耳机的能力, 调节 LFE (低频效果) 声道的输出水平。LFE 声道带有仅添加到特定场景的低频特殊效果。当输入信号包含 LFE 信号时该设置有效。

控制范围: -20 到 0 dB

控制步距: 1 dB



扬声器 SPEAKER

调节扬声器 LFE 水平。

耳机 HEADPHONE

调节耳机 LFE 水平。

注

根据“LFE/BASS OUT”的设置 (请参阅第 58 页), 有些信号可能无法从 SUBWOOFER OUTPUT 插孔输出。

■ 动态范围 F)DYNAMIC RANGE

使用该性能选择要用于您的扬声器或耳机的动态范围压缩量。此设置仅在本机解码 Dolby Digital 和 DTS 信号时有效。



扬声器 SPEAKER

调节扬声器压缩。

耳机 HEADPHONE

调节耳机压缩。

选择: MIN, STD, MAX

- 如果您常用低音量水平收听, 请选择“MIN”(最小)。
- 一般场合选择“STD”(标准)。
- 选择“MAX”(最大)以保证最大限度的动态范围。

■ 音频设置 G)AUDIO SET

使用该性能调节本机的整体音频设置。

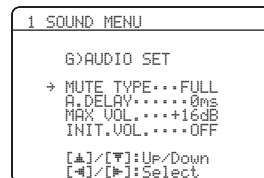

静音类型 MUTE TYPE

使用该性能调节静音功能要减弱输出音量的程度 (请参阅第 35 页)。

选择: FULL, -20dB

- 选择“FULL”所有音频输出完全静音。
- 选择“-20dB”, 降低当前音量 20 dB。

音频滞后 A.DELAY

使用该性能延迟声音输出, 使它和视频影像同步。这在使用特定的液晶显示监视器或投影机时可能是必要的。

控制范围: 0 到 160 ms

控制步距: 1 ms

最大音量 MAX VOL.

使用此功能设置最大音量水平。此功能被用于避免由于过失产生的过大声音。例如，初始音量范围是 -80 dB 到 +16 dB。但是，如果“MAX VOL.”被设置为 -5 dB，音量范围变为 -80 dB 到 -5 dB。

控制范围：-30 dB 到 +10 dB，+16 dB

控制步距：5 dB

注

“MAX VOL.”设置优先于“INIT.VOL.”设置。例如，如果“INIT.VOL.”被设置为 -20 dB，而且“MAX VOL.”被设置为 -30 dB，当您下次打开本机电源时，音量水平被自动设置为 -30 dB。

初始音量 INIT.VOL.

使用此功能设置当本机的电源开关打开时的音量水平。

选择：OFF, MUTE, -80 dB 到 +16 dB

控制步距：1 dB

注

“MAX VOL.”设置优先于“INIT.VOL.”设置。

■ HDMI 设置 H>HDMI SET

使用该性能选择装置以播放 HDMI 音频信号。

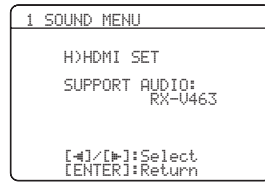
**支持音频 SUPPORT AUDIO**

使用此功能选择是在本机播放 HDMI 音频信号，还是在连接在本机的后面板的 HDMI OUT 插孔上的其他 HDMI 装置上播放。

选择	功能
RX-U463	在本机播放 HDMI 音频信号。通过本机的 HDMI 插孔输入的 HDMI 音频信号，不输出到连接在本机的后面板上的 HDMI OUT 插孔的 HDMI 装置。
Other	在另外的连接到 HDMI OUT 插孔的 HDMI 装置播放 HDMI 音频信号。

注

- 即使当“SUPPORT AUDIO”被设置为“Other”时，本机也将来自 HDMI 输入插孔的视频信号传送到 HDMI 输出插孔。
- 可用的音频/视频信号取决于所连接的视频监视器的规格。请参阅所连接的各装置的使用说明书。

2 INPUT MENU

使用此菜单可以再设置输入插孔，选择输入模式或重新命名输入源。

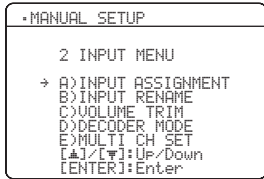

■ 输入分配

A) INPUT ASSIGNMENT

如果本机的初始设置不能适应您的需要，使用该性能根据所使用的组件机分配输入插孔。改变下列的参数以重新分配相应的插孔并有效地连接更多的组件机。一旦重新分配输入插孔，您就能通过 **ⓐINPUT** < / > (或输入选择器按钮 (ⓐ)) 来选择对应的组件机。

对于 COAXIAL INPUT 插孔 1

COAXIAL IN<1>

选择：(1) CD, MD/CD-R, DVD, DTV/CBL, V-AUX, DVR

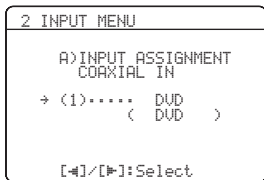

对于 OPTICAL INPUT 插孔 2 和 3

OPTICAL IN<2>

OPTICAL IN<3>

选择：(2) CD, MD/CD-R, DVD, DTV/CBL, V-AUX, DVR
 (3) CD, MD/CD-R, DVD, DTV/CBL, V-AUX, DVR

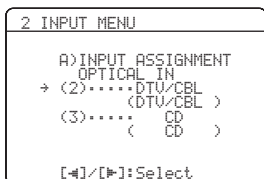

注

您不能多次选择一个特定的项目。

对于 HDMI 插孔 1 和 2

HDMI IN [1]

HDMI IN [2]

选择：[1] DVD, DTV/CBL, V-AUX, DVR
 [2] DVD, DTV/CBL, V-AUX, DVR

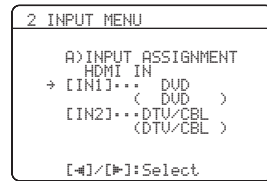

■ 输入重命名 B) INPUT RENAME

使用此特性以改变 OSD 和前部面板显示器上的输入源名称。

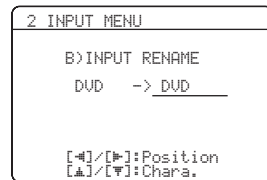

- 按下输入选择按钮 (ⓐ) 之一，或 **ⓐMULTI CH IN**，选择您期望改变名称的输入源。

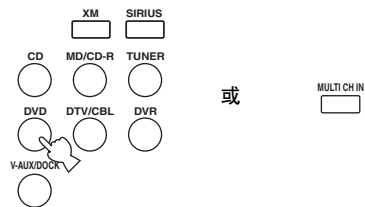

- 按下 **ⓐAMP**，然后按下遥控器的 **ⓐ** < / >，将 “_” (下划线) 置于您期望编辑的空格或字符之下。

- 按下 **ⓐ** / **ⓐ**，选择您想要使用的字符，然后按下 **ⓐ** < / >，移动到下一个空格。

注

- 对于每个输入，您能使用多达 8 个字符。
- 按 **ⓐ** 以按照下列的顺序改变下列的字符，或按 **ⓐ** 按照相反顺序改变：
 A 到 Z，一个空格，0 到 9，一个空格，a 到 z，一个空格，符号 (#, *, -, +, 等)

4 重复步骤 1 到 3 以重新命名每个输入源。

5 按 **ENTER** 以退出 “INPUT RENAME”。

■ 音量修整 C>VOLUME TRIM

使用此功能调节各音源的输出水平。该功能有助于平衡各个输入源信号，从而避免在改变输入源时发生的音量突变。

选择：CD, MD/CD-R, TUNER, DVD, DTV/CBL, V-AUX, DVR, DOCK, USB, MULTI CH

控制范围：-6.0 到 +6.0 dB

控制步距：1.0 dB

初始设置：0.0 dB

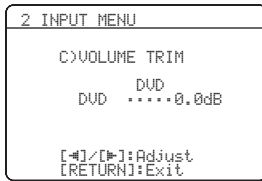

注

当您的 iPod 驳接在连接到本机上的 Yamaha 多用平台时，您才可以调节 DOCK 的数值。

■ 解码器模式 D>DECODER MODE

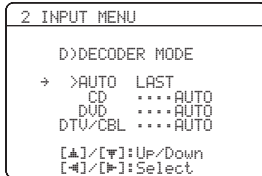

解码器选择模式

使用该性能指定打开本机电源时连接到 DIGITAL INPUT 插孔的输入源的缺省解码器模式。

选择：AUTO, LAST

- 如果您期望本机自动检测输入信号类型和选择适当的解码器模式，选择 “AUTO”。
- 如果您期望本机自动选择所连接输入源最后使用的解码器模式，选择 “LAST”。

DTS 解码器优先设置

选择：AUTO, DTS

- 如果您期望本机自动检测输入信号类型和选择妥当的输入模式，请选择 “AUTO”。
- 当您播放 DTS-CD 时，选择 “DTS”。

■ 多声道输入设置

E>MULTI CH SET

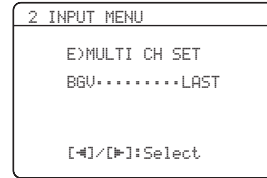

背景视频 BGV

使用此功能选择在 MULTI CH INPUT 插孔输入的音源的背景里播放的视频源。

选择：DVD, DTV/CBL, V-AUX, DVR, LAST



要设置本机自动选择最后选择的视频源当作背景视频源时，请选择 “LAST”。

3 OPTION MENU

使用此菜单可以调节可选的系统参数。

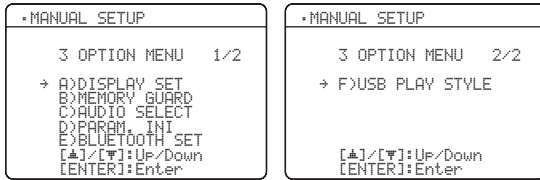

■ 显示设置 A) DISPLAY SET

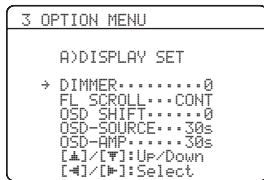

调光器 DIMMER

使用此功能调节前面板显示器的亮度。

控制范围：-4 到 0

控制步距：1

- 按下 \odot < 使得前部面板显示器更暗。
- 按下 \odot > 使得前部面板显示器更亮。

前面板显示器滚动 FL SCROLL

使用此功能来设置，当“DOCK”被选择作为输入源时，是否在前面板显示器上显示这样的信息（比如歌曲标题或声道名称），以连续的方式显示或首先显示 14 个字符，其余字符依次滚动出现。

选择：CONT, ONCE

- 选择“CONT”，在前面板显示器上连续显示操作状态。
- 选择“ONCE”，在前面板显示器上滚动显示操作状态完毕后，显示最初的 14 个字符。

OSD 变动 OSD SHIFT

使用该功能以调节 OSD 的垂直位置。

控制范围：-5(向下)到 +5(向上)

控制步距：1

初始设置：0

- 按下 \odot < 降低 OSD 的位置。
- 按下 \odot > 升高 OSD 的位置。

输入源特性 OSD 显示时间

OSD-SOURCE

使用此功能来设置当您进行了某些操作之后，在 OSD 上显示 iPod 菜单的时间长度。

选择：ON, 10s, 30s

- 选择“ON”时，在操作时 OSD 的显示可不间断。
- 选择“10s”，当您的某些操作完毕后 OSD 关闭 10 秒钟。
- 选择“30s”，当您的某些操作完毕后 OSD 关闭 30 秒钟。

放大器功能 OSD 显示时间

OSD-AMP

使用此功能设置当您进行了某些操作之后状态画面的显示时间。

选择：ON, 10s, 30s

- 选择“ON”时，在操作时 OSD 的显示可不间断。
- 选择“10s”，当您的某些操作完毕后 OSD 关闭 10 秒钟。
- 选择“30s”，当您的某些操作完毕后 OSD 关闭 30 秒钟。

■ 存储器保护 B) MEMORY GUARD

使用此特性以防止意外地改变 DSP 程序参数值和其它系统设置。

选择：OFF, ON

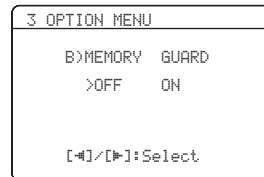

- 选择“OFF”以关闭“MEMORY GUARD”模式。
- 选择“ON”以保护：
 - 声场程序参数
 - 所有“SET MENU”项目
 - 所有扬声器水平
 - SCENE 模板参数

注

当“MEMORY GUARD”被设置到“ON”时，您不能选择和调节任何其他“SET MENU”项目。

■ 音频选择 C)AUDIO SELECT

使用此功能指定打开本机电源时，输入源的缺省音频输入插孔选择的设置。

选择：AUTO, LAST

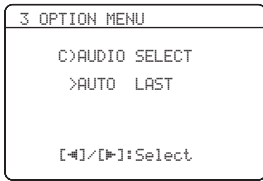

- 如果您期望本机自动检测输入信号类型和选择妥当的输入模式，请选择“**AUTO**”。
- 如果您期望本机自动选择所连接输入源最后使用的输入模式，请选择“**LAST**”（请参阅第 34 页）。

■ 参数初始化 D)PARAM. INI

使用该功能设置声场程序的所有参数到工厂初始设置。

选择：NO, YES

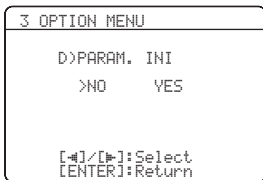

- 选择“**NO**”以取消初始化操作，返回上一菜单屏幕。
- 选择“**YES**”然后按下 **ENTER**，设置所有声场参数到工厂初始设置。

注

- 一旦您初始化了一个声场程序参数，就不能自动将其恢复到先前的参数设置。
- 您不能分别初始化单独的声场程序。
- 当“**MEMORY GUARD**”设为“**ON**”时，您不能初始化任何声场程序群组。

■ Bluetooth 设置 E)BLUETOOTH SET

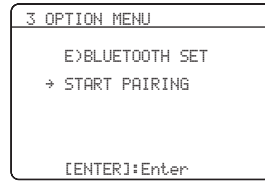

使用此功能，给所连接的 Yamaha Bluetooth 适配器（比如 YBA-10，另售）和 Bluetooth 组件机进行配对。有关配对详情，请参考第 53 页上的“配对蓝牙（Bluetooth™）适配器和蓝牙（Bluetooth™）组件机”。

为了确保安全，配对操作的时间限制为 8 分钟。在开始之前，建议您阅读并理解所有操作说明。

1 按下 **ENTER** 开始配对。

所连接的 Bluetooth 适配器开始搜索 Bluetooth 组件机。“Searching...” 出现在视频监视器上。

2 确认 Bluetooth 组件机是否检测 Bluetooth 适配器。

如果 Bluetooth 组件机检测到 Bluetooth 适配器，“YBA-10 YAMAHA”（例）出现在 Bluetooth 装置列表。

3 在 Bluetooth 装置列表中选择 Bluetooth 适配器，然后在 Bluetooth 组件机键入密码“0000”。

一旦本机完成配对，“Pairing completed” 出现。



要取消配对，按下 **RETURN**，退出“START PAIRING”。

4 按 **RETURN** 以退出“START PAIRING”。

注

- 如果所连接的 Bluetooth 适配器未能发现任何 Bluetooth 组件机，“Not found” 出现。
- 如果 Bluetooth 适配器没有连接到本机，“No BT adapter” 出现。

■ USB 播放风格 F)USB PLAY STYLE

使用此功能，根据您的喜好调节播放风格。您可以随机播放文件或反复播放一个文件或一系列文件。



反复 REPEAT

使用该功能设置本机重复一个文件或一系列文件。

选择：OFF，SINGLE，ALL

- 选择“OFF”使该功能无效。
- 选择“SINGLE”，设置本机重复一个文件。
- 选择“ALL”设置本机重复一系列文件。

随机 SHUFFLE

使用此功能以设置本机以随机次序播放文件或文件夹。

选择：OFF，ON

- 选择“OFF”使该功能无效。
- 选择“ON”以设置本机以随机次序播放文件或文件夹。

遥控器功能

除了控制本机之外，此遥控器还能操作其它的由 Yamaha 和其它厂商制造的视听组件机。要操作您的电视机或其他组件机时，您必须为各个输入源设置妥当的遥控器代码（请参阅第 69 页）。

操作本机，电视机，或其他组件机

■ 控制本机

按 **④AMP** 控制本机。

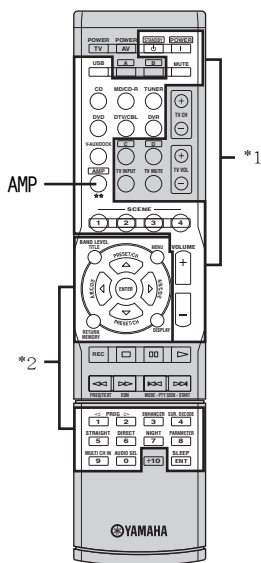

注

*1 这些按钮总是控制本机。

*2 仅当按下 **④AMP** 时，这些按钮才能操作本机。

■ 操作电视机

按下 **③DTV/CBL** 操作电视机。要操作电视机，您必须为 DTV/CBL 设置相应的遥控器代码（请参阅第 69 页）。

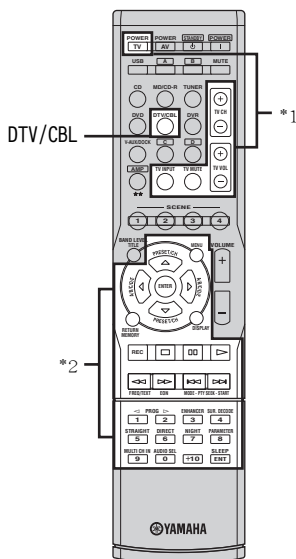

注

*1 这些按钮总是操作电视机，而不管您是否按下 **③DTV/CBL**。

遥控器	数码电视 / 有线电视
TV POWER	打开或关闭电源。
TV CH +/-	改变频道号码。
TV VOL +/-	增加或减少音量水平。
TV INPUT	改变输入源。
TV MUTE	默音音频输出。

*2 仅当按下 **③DTV/CBL** 时，这些按钮才能操作您的电视机。有关详情，请参阅“数码电视 / 有线电视”栏第 68 页上的。



您可以操作一个以上的电视机，这只要您为 **③DTV/CBL** 以外的各个输入源选择器设置妥当的遥控器代码。在此情形下，当您按下输入选择器按钮时，您可以操作以上点亮的按钮（*1 和 *2）。

■ 控制其它组件机

按下输入选择器按钮 (③) 或 A 到 D 按钮之一，控制其他组件机。您必须事先为各个输入源设置妥当的遥控器代码 (请参阅第 69 页)。下表显示各个控制按钮的功能，这些控制按钮用来操作分配到各输入选择按钮的其他组件机。请注意有些按钮可能不能正确操作选中的组件机。



- 遥控器具有 13 个模式 (输入区域) 以操作这些装置，所以遥控器可以操作最多 13 个不同的装置。
- 当您按下任选的组件机控制区域按钮之一 (A 到 D)，您可以操作期望的组件机而不需要改变本机的输入源。

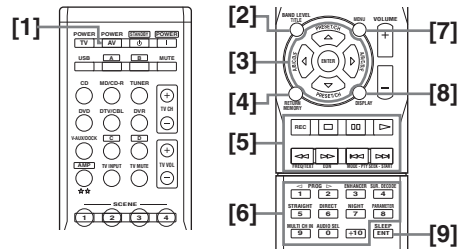

遥控器	DVD 播放器 / 刻录机	VCR	数码电视 / 有线电视	LD 播放器	CD 播放器	MD/CD 录制机	调谐器
[1] AV POWER	电源 *1	电源 *1	电源 *2	电源 *1	电源 *1	电源 *1	
[2] TITLE	标题						波段
[3] PRESET/CH Δ	向前	VCR 频道向前	向前				预设向上 (1-8) / 向上调谐
PRESET/CH ∇	向后	VCR 频道向后	向后				预设向下 (1-8) / 向下调谐
A/B/C/D/E ◀	左		左				预设向下 (A-E)
A/B/C/D/E ▶	右		右				预设向上 (A-E)
ENTER	输入		输入				保留
[4] RETURN	返回		返回				存储器
[5] REC	光盘跳跃 (播放机) 录制 (录制机)	录制	录制 *2		光盘跳跃	录制	
▷	播放	播放	播放 *2	播放	播放	播放	
◀◀	向后搜索	向后搜索	向后搜索 *2	向后搜索	向后搜索	向后搜索	信息
▶▶	向前搜索	向前搜索	向前搜索 *2	向前搜索	向前搜索	向前搜索	
⏸	暂停	暂停	暂停 *2	暂停	暂停	暂停	
▶◀	向后跳跃	向后跳跃	向后跳跃 *2	向后跳跃	向后跳跃	向后跳跃	音频节目向下
◀▶	向前跳跃	向前跳跃	向前跳跃 *2	向前跳跃	向前跳跃	向前跳跃	音频节目向上
□	停止	停止	停止 *2	停止	停止	停止	
[6] 1-9, 0, +10	数字按钮	数字按钮	数字按钮	数字按钮	数字按钮	数字按钮	预设电台 (1-8)
[7] MENU	菜单		菜单				搜索模式
[8] DISPLAY	显示	显示	显示	显示	显示	显示	显示
[9] ENT	标题 / 索引	输入	输入	章节 / 时间	索引	索引	输入

注

*1 该按钮仅在组件机原来附带的遥控器上有 POWER 按钮时才可操作。

*2 仅当您为 DVR 设置妥当的遥控器代码 (请参阅第 69 页) 时，这些按钮才能操作您的 DVD 刻录机。

设置遥控器代码

通过设置适当的遥控器代码，您能控制其它组件机。关于可用的遥控代码的完全列表，请参阅本说明书末尾的“遥控器代码列表”。

遥控代码缺省设置

输入源	组件机类别	厂商	缺省代码
CD	CD	Yamaha	5013
MD/CD-R	CD-R	Yamaha	5001
TUNER	TUNER	Yamaha	5007
DVD	DVD	Yamaha	2000
DTV/CBL	—	—	—
V-AUX	TUNER	Yamaha	5011
DVR	DVR	Yamaha	2011
USB	TUNER	Yamaha	5012
A	TUNER	Yamaha	5009
B	TUNER	Yamaha	5017
C	TUNER	Yamaha	5009
D	TUNER	Yamaha	5017

注

即使预设了上面所列的 Yamaha 遥控器代码，您仍然可能无法操作您的 Yamaha 组件机。在这种情况下，请尝试设置另外的 Yamaha 遥控器代码。

- 在按住遥控器上的输入选择按钮 (③) 之一，选择期望设置的输入区域的同时，按住 **②AV POWER** 3 秒钟以上。

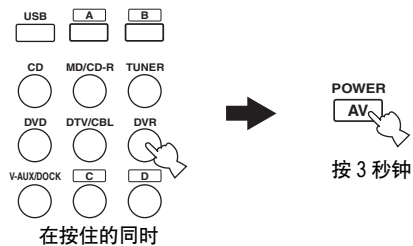

- 按数字按钮 (0 到 9) (⑩) 输入要使用的组件机的 4 位数字遥控器代码。

当设置成功后，“RemoteSetup OK”出现；但是，如果不成功“RemoteSetup NG”出现在前面板显示器中。

注

- 如果您的组件机的厂商有一个以上的代码，请逐一尝试直到您找到了正确的那个。
- 如果您在进行步骤2操作中30秒钟内没有按任何按钮，则取消设置操作。如果出现这种情况，请再次进行设置操作。

高级设置

本机具有附加的菜单，可以在前面板显示器上显示。高级设置菜单提供附加的操作以便对本机的操作进行调节和用户定制。改变初始设置（在每个参数下以粗体指示）以反映您的收听环境的需要。

注

- 当您在使用高级设置菜单时，只有 **ⒶSTANDBY/ON**、**ⓁPROGRAM** ◀ / ▶ 和 **ⓂSTRAIGHT** 有效。
- 当您在使用高级设置菜单时，所有其他操作都不可能。
- 高级设置菜单仅在前面板显示器上可用。

1 按下 **ⒶSTANDBY/ON**，设置本机到待机模式。

2 按住 **ⓀTONE CONTROL**，然后按 **ⒶSTANDBY/ON**，打开本机。
本机打开，高级设置菜单出现在前面板显示器上。

3 按 **ⓁPROGRAM** ◀ / ▶，选择您想要调节的参数。
所选择的参数名称在前面板显示器上出现。

4 反复按下 **ⓂSTRAIGHT**，改变所选择参数的设置。

5 按下 **ⒶSTANDBY/ON**，确认选择并设置本机到待机模式。



您进行的设置在下次打开本机时生效。

■ 调谐器频率步长 TU (仅限亚洲和通用型号)

使用该功能，根据你所在地区的频率空间，设置调谐器频率步长。

选择：AM10/FM100，AM9/FM50

- 对于北美洲，中美洲和南美洲，选择“AM10/FM100”。
- 对于其他所有地区，选择“AM9/FM50”。

■ 初始化 INIT.

使用该功能复位本机的所有参数到工厂初始设置（请参阅第 80 页）。

选择：CANCEL，RESET

- 选择“CANCEL”，不对本机的所有参数复位。
- 选择“RESET”，对本机的所有参数复位。

注

- 该设置完全复位本机的所有参数，包括“SET MENU”参数。但是，高级设置菜单参数不能被初始化。
- 工厂初始设置将在下一次打开本机后生效。

故障排除

当本机工作不正常时，请参阅下面的表。如果您遇到的问题没有列在下面，或如果下面给出的指导不起作用，请将本关闭，断开电源导线，并联络距离您最近的 Yamaha 经销商或服务中心。

■ 一般

问题	原因	措施	参考页码
电源打开后本机不能启动且立即进入待机模式。	电源导线没有连接或插头没有完全插入。	请稳固连接电源导线。	—
	保护电路被启用。	请确保在本机上的以及所有扬声器上的所有扬声器线路连接是稳固的，且每根连接的电线不接触到其相关连接之外的任何物体。	11
	本机册曾被暴露在强烈的外部电击（例如闪电或强烈的静电）。	将本机设为待机模式，断开电源导线，过 30 秒钟后再次插回，然后正常使用。	—
无声音。	输入或输出电缆连接不正确。	请正确连接导线。如果问题仍然存在，导线可能有故障。	13-18
	没有设置妥当的音频输入插孔选择。	设置妥当的音频输入插孔选择。	34
	音频输入插孔选择设置在“HDMI”，“COAX/OPT”或“ANALOG”。	设置音频输入插孔选择到“AUTO”。	34
	当播放以 Dolby Digital 或 DTS 编码的音源时，音频输入插孔选择被设置为“ANALOG”。	设置音频输入插孔选择到“AUTO”或“COAX/OPT”。	34
	没有选择适当的输入源。	使用 Ⓢ INPUT◀ / ▶（或输入选择按钮 Ⓢ ），选择妥当的输入源。	33
	扬声器连接不稳固。	稳固连接。	11
	使用的前扬声器没有被正确选择。	使用 Ⓢ SPEAKERS 选择前扬声器。	33
	音量被调低。	调高音量。	—
	声音被静音。	按下 Ⓢ MUTE 或 Ⓢ VOLUME +/-，恢复音频输出然后调节音量。	35
	从源装置输入的信号在本机无法播放，比如 CD-ROM。	播放本机可以进行播放的音源。	—
	连接在本机的 HDMI 装置不支持 HDCP 拷贝保护标准。	请连接支持 HDCP 拷贝保护标准的 HDMI 装置。	14
当“SUPPORT AUDIO”被设置为“Other”时，在本机“HDMI”音频信号没有被播放。	在“MANUAL SETUP”设置“SUPPORT AUDIO”为“RX-V463”。	61	

问题	原因	措施	参考页码
声音突然关闭。	由于短路等原因，保护电路被启用。	检查扬声器导线没有互相接触，然后再重新打开本机。	—
	睡眠定时器关闭了本机。	打开本机，并再次播放信号源。	—
	声音被静音。	按下 Ⓜ MUTE 或 Ⓜ VOLUME +/- 以恢复音频输出。	35
只有一侧的扬声器中能听到音响。	导线连接不正确。	请正确连接导线。如果问题仍然存在，导线可能有故障。	11-18
	“SP LEVEL” 的设置不正确。	调节 “SP LEVEL” 设置。	41
仅中央扬声器输出了足够的声音。	当使用 CINEMA DSP 程序播放单声道声源时，信号源信号被指引到中央扬声器，前扬声器和环绕声扬声器输出效果声音。	这不是故障。	—
中央扬声器不发出声音。	“SPEAKER SET” 的 “CENTER SP” 被设置为 “NONE”。	设置 “CENTER SP” 为 “SML” 或 “LRG”。	57
	有些声场程序从中央扬声器不输出声音。	尝试另一个声场程序。	38
环绕声扬声器不发出声音。	“SPEAKER SET” 的 “SUR. L/R SP” 被设置为 “NONE”。	设置 “SUR. L/R SP” 为 “SML” 或 “LRG”。	58
	本机在 “STRAIGHT” 模式，且在播放单声道音源。	按下 Ⓢ STRAIGHT 使得前面板显示器上的 “STRAIGHT” 消失。	39
当 FRONT B 扬声器开启时，中央，环绕声扬声器中没有声音。	“SPEAKER SET” 的 “FRONT B” 被设置为 “ZONE B”。	设置 “FRONT B” 为 “FRONT”。	57
超低音扬声器不发出声音。	当 Dolby Digital 或 DTS 信号被播放时，“SPEAKER SET” 的 “LFE/BASS OUT” 被设置为 “FRNT”。	设置 “LFE/BASS OUT” 为 “SWFR” 或 “BOTH”。	58
	当 2 声道信号被播放时，“SPEAKER SET” 的 “LFE/BASS OUT” 被设置为 “SWFR” 或 “FRNT”。	设置 “LFE/BASS OUT” 为 “SWFR” 或 “BOTH”。	58
	信号源不包含低频低音信号。	这不是故障。	—

问题	原因	措施	参考页码
Dolby Digital 或 DTS 信号源不能被播放。 (前面板显示器中的 Dolby Digital 或 DTS 指示器不点亮。)	连接的组件机不设为输出 Dolby Digital 或 DTS 数码信号。	遵照使用说明书, 为您的组件机进行适当的设置。	—
	音频输入插孔选择设置在 “ANALOG”。	设置音频输入插孔选择到 “AUTO”。	34
能听到蜂鸣声。	导线连接不正确。	请稳固连接音频导线。如果问题仍然存在, 导线可能有故障。	—
不能增加音量, 或声音失真。	您试图设置比最大音量水平还要大的音量水平。	调节 “MAX VOL.” 设置。	61
	连接到本机的 AUDIO OUT (REC) 插孔的组件机被关闭。	打开组件机的电源。	—
不能录制声音效果。	不能用一个录制组件机来录制声音效果。	这不是故障。	—
一个信号源不能使用连接到此 AUDIO OUT (REC) 插孔的模拟组件机来录制。	信号源装置没有连接到模拟 AUDIO IN 插孔。	将信号源组件机连接到模拟 AUDIO IN 插孔上。	14, 18
本机的声场参数和一些其它设置不能改变。	“OPTION MENU” 的 “MEMORY GUARD” 被设置为 “ON”。	设置 “MEMORY GUARD” 为 “OFF”。	64
本机操作不正常。	内部麦克风被外部电击 (例如闪电或过量静电) 或低电压的电源供应所冻结。	从 AC 电源插座断开电源导线, 在大约 30 秒钟后再次插入。	—
HDMI 组件机不发出声音。	HDMI 组件机不接受多声道音频信号。	转换声源组件机, 比如 DVD 播放机的多声道音频信号到 2 声道音频信号。	—
“CHECK SP WIRES” 出现在前面板显示器中。	扬声器导线短路。	确保所有扬声器导线连接正确。	11
存在来自数码或无线电频率设备的噪音干扰。	本机太靠近数码或高频设备。	将本机移离此类设备。	—
图像失真。	视频源使用扰频或编码信号防止复制。	这不是故障。	—
本机突然进入待机模式。	内部温度过高, 过热保护电路被启用。	请等待 1 小时冷却本机, 然后重新打开它。	—

■ 调谐器

	问题	原因	措施	参考页码
FM	FM 立体声接收很嘈杂。	当发射器太远或天线输入不佳时，FM 立体声广播的特性可能导致了这个问题。	检查天线连接。 尝试使用高质量的方向性 FM 天线。 使用单声道调谐方式。	20 — 43
	存在失真，而且即便使用好的 FM 天线也不能获得清晰的接收。	存在多路干扰。	调节天线位置以消除多路干扰。	—
	使用自动调谐模式不能调谐到想要的电台。	信号太微弱。	使用高质量的方向性 FM 天线。 使用单声道调谐方式。	— 43
	先前预设的电台不能再被调谐到。	本机断电时间较长。	设置预设电台。	44
AM	使用自动调谐模式不能调谐到想要的电台。	信号微弱或天线连接较松。	紧固 AM 环形天线连接并定向以获得最佳接收。 使用单声道调谐方式。	— 43
	存在连续的噼啪声或嘶嘶的噪音。	由闪电，荧光灯，发动机，调温器和其它电气设备引起的噪音。	使用室外天线和接地线。这将有所帮助，但很难消除所有噪音。	—
	存在嗡嗡和呜呜的噪音。	正在附近使用电视机。	将本机移离电视机。	—

■ AUTO SETUP

AUTO SETUP 前

出错讯息	原因	措施	参考页码
Connect MIC!	优化器麦克风未连接。	连接随机提供的优化器麦克风到前部面板上的 OPTIMIZER MIC 插孔。	24
Unplug HP!	耳机被连接。	拔去耳机。	—

AUTO SETUP 中

出错讯息	原因	措施	参考页码
E-1:NO FRONT SP	前左 / 右声道信号未探测到。	检查前左右扬声器连接。	11
E-2:NO SUR.SP	没有探测到环绕声声道信号。	检查环绕声扬声器连接。	11
E-4:NOISY	背景噪音太响。	在安静的环境尝试运行“ AUTO SETUP ”。	—
		关闭噪音电气设备，例如空调或将其从优化器麦克风旁移走。	—
E-6:NO MIC	优化器麦克风在“ AUTO SETUP ”步骤期间被拔去了。	连接随机提供的优化器麦克风到前部面板上的 OPTIMIZER MIC 插孔。	24
E-7:NO SIGNAL	优化器麦克风不探测测试音。	检查麦克风设置。	24
		检查扬声器连接和放置。	10, 11, 24
E-8:USER CANCEL	由于用户操作而取消“ AUTO SETUP ”步骤。	再次运行“ AUTO SETUP ”。	24
E-9:INTERNAL ERROR	内部错误出现。	再次运行“ AUTO SETUP ”。	24

■ AUTO SETUP

警告讯息	原因	措施	参考页码
W-1: OUT OF PHASE	扬声器极性不正确。根据扬声器的情况，即使扬声器正确连接，讯息也可能出现。	检查扬声器极性 (+/-) 连接是否正确。	12
W-2: OVER 24m (80ft)	最近的扬声器和最远的扬声器之间的距离超过可调节范围。	将扬声器放得更靠近收听位置。	—
W-3: LEVEL ERROR	各个扬声器之间的音量电平差异过大。(没有进行水平纠正。)	如果 “SWFR: TOO LOUD” 或 “SWFR: TOO LOW” 出现，调节超低音扬声器的输出音量。	24, 59
		重新调节扬声器安装，以便所有扬声器放置的位置情况相似。	—
		检查扬声器连接。	11
		使用类似质量的扬声器。	—

注

- 如果 “ERROR” 或 “WARNING” 屏幕出现，请检查问题的原因，然后再次运行 “AUTO SETUP”。
- 如果警告讯息 “W-1”，“W-2”，或 “W-3” 出现，则已进行校正，但是可能并未到达最优。
- 如果反复出现 “E-9” 错误讯息，请联系授权的 Yamaha 服务中心。

■ USB

问题	原因	措施	参考页码
USB 装置中的音乐文件和目录不能观看。	音乐文件和目录被放置在 FAT 区域以外的地方。	将音乐文件和目录放置在 FAT 区域。	—
	您正在尝试浏览 8 级以上层次的目录或具有超过 500 个文件的目录。	更改您的 USB 装置上的数据构造。	—
USB 装置不被认可。	连接的 USB 装置属于 USB 存储器或 USB 便携式音频播放机这样的 USB 大容量存储类型以外的类型。	本机只认可 USB 存储器（USB 硬盘驱动器除外）或 USB 便携式音频播放机这样的 USB 大容量存储类型。也请注意，即使当它们是以上所介绍的装置时，某些 USB 装置也许不能被认可。	49
		有些装置在本机打开之前被插入时，可以很容易地得到认可。	21
即使有 USB 装置连接时“Disconnected”（未连接）显示。	本机认为 USB 装置为非法装置。	关闭本机，然后再开启。	21

状态讯息	原因	措施	参考页码
Disconnected	您的 USB 存储器或 USB 便携式音频播放机已经从本机的 USB 接口断开。	检查本机和您的 USB 存储器或 USB 便携式音频播放机之间的连接。	—
	从您的 USB 存储器或 USB 便携式音频播放机到本机的信号通道出现问题。	关闭本机并重新连接您的 USB 存储器或 USB 便携式音频播放机到本机的 USB 接口。	49
		尝试重新设置您的 USB 存储器或 USB 便携式音频播放机。	—
Access error	本机不能访问您的 USB 存储器或 USB 便携式音频播放机。	尝试另外的 USB 存储器或 USB 便携式音频播放机。	—
	从您的 USB 存储器或 USB 便携式音频播放机到本机的信号通道出现问题。	关闭本机并重新连接您的 USB 存储器或 USB 便携式音频播放机到本机的 USB 接口。	49
		尝试重新设置您的 USB 存储器或 USB 便携式音频播放机。	—
Unable to play	未检测到合适的的数据。	尝试另外的 USB 存储器或 USB 便携式音频播放机。	—

■ iPod

注

传送错误的情况下，没有状态讯息出现在前部面板和 OSD 上，请检查您的 iPod 的连接（请参阅第 19 页）。

状态讯息	原因	措施	参考页码
Loading...	本机正在确认与 iPod 之间的连接。 本机正在向 iPod 询问歌曲列表。		
Connect error	从 iPod 到本机的信号路径有问题。	关闭本机，重新连接 Yamaha iPod 多用途平台到本机的 DOCK 端子。 试试重新设置您的 iPod。	19 —
Unknown iPod	本机不支持正在使用的 iPod。	仅支持具有 iPod (Click and Wheel)，iPod nano，iPod mini 的 iPod。	—
iPod connected	您的 iPod 正常地驳接到连接在本机 DOCK 端子的 Yamaha iPod 多用平台 (YDS-10，另售) 上，本机与 iPod 之间的连接完成。		
Disconnected	您的 iPod 从连接在本机 DOCK 端子的 Yamaha iPod 多用平台 (YDS-10，另售) 上去掉了。	将您的 iPod 驳接到连接在本机 DOCK 端子的 Yamaha iPod 多用平台 (YDS-10，另售) 上去。	19
Unable to play	本机不能播放当前保存在 iPod 中的歌曲。	请检查当前保存在 iPod 中的歌曲是否可以播放。 请在 iPod 中保存一些其他可播放歌曲。	— —

■ 蓝牙

状态讯息	原因	措施	参考页码
Searching...	Bluetooth 适配器和 Bluetooth 组件机正在配对中。		
	Bluetooth 适配器和 Bluetooth 组件机正在建立连接的配对之中。		
Completed	配对完成。		
Canceled	配对被取消。		
BT connected	Yamaha Bluetooth 适配器（比如 YBA-10，另售）和 Bluetooth 组件机的连接成立。		
Disconnected	Bluetooth 组件机从 Yamaha Bluetooth 适配器（比如 YBA-10，另售）上断开。		
No BT adapter	Bluetooth 适配器没有连接到 DOCK 端子。	连接 Yamaha Bluetooth 适配器（比如 YBA-10，另售）到 DOCK 端子。	19

■ 遥控器

问题	原因	措施	参考页码
遥控器不能正常工作或起作用。	距离或角度错误。	遥控器在最大为 6 m 的范围内起作用，且不能偏离前面板轴心超过 30 度。	23
	直射阳光或光照（来自逆变器型荧光灯）影响了本机的遥控器传感器。	重新放置本机。	—
	电池微弱。	更换所有电池。	3
	没有正确设置遥控器代码。	请参阅本说明书末尾的“遥控器代码列表”正确设置遥控代码。	69
		使用本说明书最后的“遥控器代码列表”设置相同厂家的另一个遥控器代码。	69
即使遥控器代码是正确的，有些型号也不回应遥控器。			

■ 系统复位

使用该功能复位本机的所有参数到工厂初始设置。

1 按下前面板上的 **Ⓐ STANDBY/ON**，关闭本机。

2 按住 **Ⓚ TONE CONTROL**，然后按 **Ⓐ STANDBY/ON**，打开本机。
高级设置菜单出现在前面板显示器上。

3 按 **Ⓛ PROGRAM** **< / >**，选择“INIT.”。

4 反复按 **Ⓜ STRAIGHT** 选择“RESET”。
选择“CANCEL”以取消初始化操作，不做任何变动。

5 按下 **Ⓐ STANDBY/ON**，确认选择并设置本机到待机模式。

注

- 该过程完全复位本机的所有参数，包括“SET MENU”参数。但是，高级设置菜单参数不能被初始化。
- 工厂初始设置将在下一次打开本机后生效。

⚠

在任何时候，要取消初始化操作而不进行任何改变时，反复按下 **Ⓜ STRAIGHT**，选择“CANCEL”，然后按下 **Ⓐ STANDBY/ON**。

■ CINEMA DSP

由于 Dolby Surround 和 DTS 系统原先是设计用于电影院的，在拥有许多扬声器和为声音效果而设计的剧院中能感受到最佳效果。由于家庭的条件，例如房间尺寸，墙面材料，扬声器数量等可能有很大的不同，听到的声音也不可避免地有所不同。根据实际测量到的大量数据，Yamaha CINEMA DSP 使用 Yamaha 原始声场技术以联合 Dolby Pro Logic, Dolby Digital 和 DTS 系统用来在您自己家中的收听房间中，提供影院般的视觉和听觉享受。

■ 分量视频信号

使用分量视频信号时，视频信号被分隔成亮度的 Y 信号以及色度的 P_B 信号和 P_R 信号。由于每个这些信号都是独立的，使用此系统能更真实地再现色彩。由于从色彩信号中减去了亮度信号，分量信号也被称为“色差信号”。需要一个有分量输入插孔的监视器，以输出分量信号。

■ 复合视频信号

使用复合视频信号系统时，视频信号包含三种基本视频图像元素：色彩，亮度和同步数据。视频组件机上的复合视频插孔传输这三个合并的元素。

■ Dolby Digital

Dolby Digital 是一种数码环绕声系统，能给您完全独立的多声道音频。Dolby Digital 有 3 个前声道（前方左 / 右、中）和 2 个环绕声立体声声道，能提供 5 个完全范围的音频声道。它有一个专用于称为 LFE（低频效果）低频效果的额外声道，此系统一共有 5.1 声道（LFE 被算成 0.1 声道）。通过对于环绕声扬声器使用 2 声道立体声，它比 Dolby Surround 能提供更精确的移动声音效果和环绕声环境。由 5 个完全范围的声道再现的宽广动态范围（从最大到最小音量）以及使用数码声音处理所产生的精确声音定位，能给听者提供前所未有的激动感和现场感。使用本机能自由选择从单声道到 5.1 声道配置的任何声音环境，以供您欣赏。

■ Dolby Pro Logic II

Dolby Pro Logic II 是用于解码大量现存 Dolby Surround 音源的改进的技术。这一新技术使用 5 个独立的声道播放，包括 2 个前方左右声道，1 个中央声道和 2 个环绕声左右声道，而传统的 Pro Logic 技术只有 1 个环绕声声道。有 3 种模式：用于音乐音源的“Music 模式”，用于电影音源的“Movie 模式”和用于游戏音源的“Game 模式”。

■ Dolby Surround

Dolby Surround 使用 4 声道模拟录制系统，以再现富有现场感的动态声音效果：2 个前左和右声道（立体声），一个中央声道用于对话（单声道），一个环绕声声道用于特殊声音效果（单声道）。环绕声声道再现一个狭窄频率范围内的声音。Dolby Surround 被几乎所有视频磁带、光盘以及许多电视机和有线广播所广泛使用。本机内置的 Dolby Pro Logic 解码器采用一种数码信号处理系统，能自动稳定每个声道的音量，以增强移动的声音效果和方向性。

■ DTS 数码环绕声

DTS 数码环绕声使用 5.1 声道数码声轨来替换电影的模拟声轨，现在正迅速在全球影院中受到欢迎。DTS, Inc. 开发了一个家庭影院系统，使您能在自己家中就欣赏到 DTS 数码环绕声的声音厚度和自然空间再现。此系统产生了几乎无失真的 5.1 声道声音（从技术上说，左右声道，中央声道，2 个环绕声声道，和一个 LFE 0.1 声道作为超低音扬声器，总共是 5.1 个声道）。

■ HDMI

HDMI (High-Definition Multimedia Interface, 高分辨率多媒体界面) 是第一个业界支持的, 非压缩, 全数码音频 / 视频界面。可提供任意源 (比如顶置盒或 AV 接收机) 和音频 / 视频监视器 (比如数码电视) 之间的界面, HDMI 支持标准的, 加强的或高分辨率的视频以及多声道数码音频, 仅使用一根缆线。HDMI 传输所有 ATSC HDTV 标准, 支持 8 声道数码音频, 其带宽还可以满足未来的增强或其他要求。

当与 HDCP (High-bandwidth Digital Content Protection, 高带宽数码内容保护) 共用时, HDMI 提供安全的韵音频 / 视频界面, 可以满足提供商以及系统操作要求的内容安全保护。关于 HDMI 的进一步信息, 请参考 HDMI 的网站, “<http://www.hdmi.org/>”。

■ LFE 0.1 声道

该声道再现低频信号。此声道的频率范围是 20 Hz 到 120 Hz。此声道被算作 0.1 声道, 因为在 Dolby Digital 或 DTS 5.1 声道系统中, 相比其它 5 声道再现的完整范围, 它仅增强低频范围。

■ MP3

是使用 MPEG 进行音频压缩的方法之一。它使用不可逆的压缩方法, 过滤掉人类的耳朵几乎听不到部分的数据, 从而获得高压缩比率。WMA 具有这样的压缩能力, 它保留了接近于音乐 CD 的音频质量而其数据量的大小却只有 CD 的大约 1/11 (128 kbps)。

■ PCM (线性 PCM)

线性 PCM 是一种信号格式, 在此格式下能在不使用任何压缩的情况下, 对模拟音频信号进行数码化, 录制和传输。这作为录制 CD 和 DVD 音频的一种方式而使用。PCM 系统使用一种技术, 用来在很小的时间单位中对模拟信号的尺寸进行取样。代表“脉冲代码调制”, 模拟信号被作为脉冲而编码, 然后被调制以供录制。

■ 取样频率和量化比特的数量

当数码化一个模拟音频信号时, 每秒钟取样信号的次数被称为取样频率, 而当将声音水平转化为数字值时的精确度被称为量化比特数量。能播放的数率的范围基于取样频率而决定, 而代表声音水平差异的动态范围由量化比特数量而决定。原则上说, 取样频率越高, 能被播放的频率范围越宽, 而量化比特的数量越高, 能再现的声音水平的质量越高。

■ SILENT CINEMA

Yamaha 开发了一种针对耳机的自然的现场感的声音效果 DSP 算法。为每个声场设置了针对耳机的参数, 以在耳机中欣赏所有声场程序的精确再现。

■ Virtual CINEMA DSP

Yamaha 开发了 Virtual CINEMA DSP 算法, 使您能使用虚拟环绕声扬声器, 在没有任何环绕声扬声器的情况下, 欣赏 DSP 声场的环绕声效果。也可在不包含中央扬声器而最少只有两个扬声器的系统中, 欣赏 Virtual CINEMA DSP。

■ WAV

是 Windows 标准音频文件格式, 它定义了通过转换音频信号获得的数码数据的录制方法。它不指定压缩 (编码) 方法, 因而可以使用期望的压缩方法。缺省情况下, 它兼容 PCM 方法 (非压缩) 和一些包括 ADPCM 方法的压缩方法。

■ WMA

是微软公司发展的音频压缩方法。它使用不可逆的压缩方法, 过滤掉人类的耳朵几乎听不到部分的数据, 从而获得高压缩比率。WMA 具有这样的压缩能力, 它保留了接近于音乐 CD 的音频质量而其数据量的大小却只有 CD 的大约 1/22 (64 kbps)。

规格

音频部分

- 前声道, 中央声道, 环绕声声道的最小 RMS 输出功率
[美国和加拿大型号]
1 kHz, 0.9% THD, 8 Ω 105 W
[其它型号]
1 kHz, 0.9% THD, 6 Ω 105 W
- 前, 中央, 环绕声声道的最大功率 (JEITA)
1 kHz, 10% THD, 6 Ω 130 W
- 动态功率
[美国和加拿大型号]
(IHF, 8/6/4/2 Ω) 90/110/130/150 W
[其它型号]
(IHF, 6/4/2 Ω) 100/110/125 W
- 动态余量 [美国和加拿大型号]
8 Ω 0.27 dB
- 最大输入信号
CD 等效果打开, 1 kHz, 0.5% THD 2.0 V 或更大
- 频率响应
CD 等到前左 / 右 10 Hz 到 100 kHz, -3 dB
- 总谐波失真
[美国和加拿大型号]
(1 kHz, 45 W, 前左 / 右, 8 Ω) 0.06% 或更小
[其它型号]
(1 kHz, 50 W, 前左 / 右, 6 Ω) 0.06% 或更小
- 信噪比 (IHF-A 网络)
CD (200 mV) 到前左 / 右, 效果关闭 98 dB 或更大
CD (250 mV) 到前左 / 右, 效果关闭 100 dB 或更大
- 残余噪音 (IHF-A 网络)
前左 / 右 150 μ V 或更小
- 声道分隔 (1 kHz/10 kHz)
CD 等 (5.1 k Ω 短路) 到前方左 / 右
..... 60 dB/45 dB 或更大
- 音调控制 (前左 / 右)
BASS 增强 / 截取 \pm 10 dB/100 Hz
TREBLE 增强 / 截取 \pm 10 dB/20 kHz
- 耳机插孔额定输出 / 阻抗 400 mV/470 Ω
- 输入灵敏度 / 输入阻抗
CD 等 200 mV/47 k Ω
MULTI CH INPUT 200 mV/47 k Ω
- 输出水平 / 输出阻抗
AUDIO OUT (REC) 200 mV/1.2 k Ω
SUBWOOFER OUTPUT 4 V/1.2 k Ω
- 过滤波特性 ($f_c=40/60/80/90/100/110/120/160/200$ Hz)
H.P.F.
(FRONT SP, CENTER SP, SUR, L/R SP:
SMALL/SML) 12 dB/oct.
L.P.F. (超低音扬声器) 24 dB/oct.

视频部分

- 视频信号类型 (灰底)
[美国, 加拿大, 韩国和通用型号] NTSC
[其它型号] PAL

- 信号水平
复合视频 1 V_{p-p}/75 Ω
分量 1 V_{p-p}/75 Ω (Y), 0.7 V_{p-p}/75 Ω (P_B/P_R)
- 信噪比 50 dB 或更大
- 最大输入水平 1.5 V_{p-p} 或更大
- 频率响应 (MONITOR OUT)
分量信号 5 Hz 到 60 MHz, -3 dB

FM 部分

- 调谐范围
[美国和加拿大型号] 87.5 到 107.9 MHz
[亚洲和通用型号] 87.5/87.50 到 108.0/108.00 MHz
[其它型号] 87.50 到 108.00 MHz
- 50 dB 静噪灵敏度 (IHF, 100% mod.)
单声道 2.8 μ V (20.2 dBf)
- 信噪比 (IHF)
单声道 / 立体声 73 dB/70 dB
- 谐波失真 (1 kHz)
单声道 / 立体声 0.5%/0.5%
- 天线输入 (非平衡) 75 Ω

AM 部分

- 调谐范围
[美国和加拿大型号] 530 到 1710 kHz
[亚洲和通用型号] 530/531 到 1710/1611 kHz
[其它型号] 531 到 1611 kHz

一般

- 电源
[欧洲和俄国型号] 230 V AC, 50 Hz
[美国和加拿大型号] 120 V AC, 60 Hz
[澳大利亚型号] 240 V AC, 50 Hz
[韩国型号] 220 V AC, 60 Hz
[中国型号] 220 V AC, 50 Hz
[亚洲型号] 220/230-240 V AC, 50/60 Hz
[通用型号] 110/120/220/230-240 V AC, 50/60 Hz
- 电力消耗
[美国和加拿大型号] 240 W/320 VA
[其它型号] 240 W
- 待机功耗 0.8 W
- 最大功耗 [仅限亚洲和通用型号]
5 声道, 10% THD 440 W
- 尺寸 (宽 \times 高 \times 深) 435 x 151 x 352 mm
- 重量 8.5 kg

* 规格时有变更, 恕不另行通知。

索引

■ Numerics

1 SOUND MENU, 手动设置	55
2 INPUT MENU, 手动设置	55
2ch Stereo, 声场程序	38
3 OPTION MENU	64
3 OPTION MENU, 手动设置	56
5ch Stereo, 声场程序	38

■ B

背景视频, 多声道输入设置	63
背景中的视频源	36
播放信息显示, iPod 控制	52
播放信息显示, USB 控制	50

■ C

菜单浏览模式, iPod 控制	52
参数初始化, 任选菜单	65
操作电视机	67
测试音调, 中央扬声器均衡器	60
超低音扬声器相位, 扬声器设置	58
初始音量, 音频设置	61
出厂预设, 高级设置	70
纯正高保真音响	41

■ D

打开电源	21
单位, 扬声器距离	59
当前状态显示	35
低频效果水平, 音响菜单	60
电源线, 连接	20
调光器, 显示设置	64
调谐器 (FM/AM), 故障排除	74
调谐器频率步长, 高级设置	70
调谐器指示器	22
动态范围, 音响菜单	60
多格式播放机连接	18
多声道输入设置, 输入菜单	63
多声道音源用耳机	39
多信息显示	23

■ E

耳机	35
耳机, 低频效果水平	60
耳机, 动态范围	60
耳机指示器	22

■ F

反复	52
反复, iPod 控制	52
方位, 声场参数	40
放大器功能 OSD 显示时间, 显示设置	64
分频, 扬声器设置	58

■ G

故障排除	71
关闭电源	21
规格	83

■ H

红外线窗口, 遥控器	23
------------	----

■ J

记忆保护, 任选菜单	64
加强的其他网络数据服务, 无线电数据系统调谐	48
简易遥控模式, iPod 控制	51
建立独特的 SCENE 模板	31
交换, 预设电台, FM/AM 调谐	45
节目服务, 无线电数据系统信息	46
节目类型, 无线电数据系统信息	46
解码器模式, 输入菜单	63
解码器选择模式, 解码器模式	63
解码器指示器	22

■ K

控制本机, 遥控器	67
控制其他装置, 遥控器	68
控制其他组件机, 遥控器	68

■ L

连接, AM 天线	20
连接, CD 播放机	18
连接, CD 录制机	18
连接, DVD 播放机	16
连接, DVD 刻录机	17
连接, FM 天线	20
连接, HDMI	14
连接, MD 刻录机	18
连接, PVR	17
连接, VCR	17
连接, Yamaha iPod 多用平台	19
连接, 电源线	20
连接, 多格式播放机	18
连接, 视频组件机	15
连接, 外部解码器	18
连接, 音频组件机	18
连接, 置顶盒	17
连接到 FRONT A 端子	12

■ M

默音	35
----	----

■ Q

前面板显示器	22
前面板显示器滚动, 显示设置	64
前扬声器, 扬声器设置	57
全景, 声场参数	40

■ R

任选菜单, 手动设置	56
------------	----

■ S

设置 SCENE 模板输入源, 遥控器	32
设置遥控器代码	69
声场程序用耳机欣赏	39
时钟时间, 无线电数据系统信息	46
视频插孔	13
视频信号流向	14
视频信息	36
视频组件机, 连接	15
手动调谐, FM/AM 调谐	43
手动设置, SOUND MENU	55

手动预设调谐, FM/AM 调谐	44
输入菜单, 手动设置	55
输入分配, 输入菜单	62
输入换名, 输入菜单	62
输入声道和扬声器指示器	23
输入声道指示器	23
输入音源指示器	22
输入源特性 OSD 显示时间, 显示设置	64
输入源信息显示	36
睡眠定时器	37
随机, iPod 控制	52

■ W

外部解码器连接	18
无线电数据系统调谐	46
无线文字, 无线电数据系统信息	46

■ X

系统复位	80
显示设置, 任选菜单	64
效果水平, 声场参数	40
选择, 无线电数据系统节目类型	47
选择, MULTI CH INPUT 装置	34
选择, SCENE 模板	28
选择, 音频输入插孔	34
选择, 预设电台, FM/AM 调谐	45

■ Y

扬声器, 低频效果水平	60
扬声器, 动态范围	60
扬声器尺寸	25
扬声器尺寸, 自动设置	25
扬声器的数量	26
扬声器距离	25, 26
扬声器距离, 扬声器距离	59
扬声器距离, 音响菜单	59
扬声器距离, 自动设置	25
扬声器距离, 自动设置结果	26
扬声器配线	25
扬声器配线 / 音量水平, 自动设置	25
扬声器配线, 自动设置	25
扬声器设置, 音响菜单	57
扬声器数量, 自动设置结果	26
扬声器水平	26
扬声器水平, 音响菜单	59
扬声器水平, 自动设置结果	26
扬声器水平调节	41
遥控器, 故障排除	80
夜间收听模式	42
音调质量调节	41
音量微调, 输入菜单	63
音频插孔	13
音频设置, 音响菜单	60
音频输入插孔选择	34
音频信号流向	14
音频信息	36
音频选择, 任选菜单	65
音频滞后, 音频设置	60

- 音频组件机, 连接 18
 音响菜单, 手动设置 55
 用遥控器控制其他装置 68
 优化器麦克风 24
 优化器麦克风, 自动设置 24
 优化扬声器设置 24
 预设 SCENE 模板 30
 预设电台的交换, FM/AM 调谐 45
 预设电台的选择, FM/AM 调谐 45
- Z**
- 在背景中播放视频源 36
 支持音频, HDMI 设置 61
 直接 39
 置顶盒连接 17
 中央宽度, 声场参数 40
 中央扬声器, 扬声器设置 57
 中央扬声器均衡器, 音响菜单 60
 重新命名, SCENE 模板 31
 自动调谐, FM/AM 调谐 43
 自动预设调谐, FM/AM 调谐 44
 最大音量, 音频设置 61
 左 / 右环绕扬声器,
 扬声器设置 58
- A-Z**
- A) DISPLAY SET, 任选菜单 64
 A) INPUT ASSIGNMENT, 输入菜单 62
 A) SPEAKER SET, 音响菜单 57
 A.DELAY, 音频设置 60
 AFFAIRS,
 无线电数据系统节目类型 47
 AM 调谐 43
 AM 天线连接 20
 AUDIO SELECT 34
 AUDIO 插孔 13
 AUTO SETUP 24
 AUTO SETUP, 出错讯息 75
 B) INPUT RENAME, 输入菜单 62
 B) MEMORY GUARD, 任选菜单 64
 B) SPEAKER LEVEL, 音响菜单 59
 BGV, 多声道输入设置 63
 Bluetooth 设置, 任选菜单 65
 BT connected,
 Bluetooth 状态讯息 79
 C) AUDIO SELECT, 任选菜单 65
 C) SP DISTANCE, 音响菜单 59
 C) VOLUME TRIM, 输入菜单 63
 Canceled, 故障排除 79
 CD 播放机, 连接 18
 CD 录制机, 连接 18
 CENTER SP, 扬声器设置 57
 CINEMA DSP 指示器 23
 CLASSICS,
 无线电数据系统节目类型 47
 COAXIAL IN (1), 输入分配 62
 COAXIAL INPUT 插孔 62
 COAXIAL INPUT 分配, 输入分配 62
 Completed, Bluetooth 状态讯息 79
 COMPONENT VIDEO 插孔 13
 Connect error,
 iPod 控制状态讯息 78
 Connect MIC!,
 自动设置出错讯息 75
 CROSSOVER, 扬声器设置 58
 CT WIDTH, 声场参数 40
 CT, 无线电数据系统信息 46
 CT 指示器 23
 CULTURE,
 无线电数据系统节目类型 47
 D) CENTER GEQ, 音响菜单 60
 D) DECODER MODE, 输入菜单 63
 D) PARAM. INI, 任选菜单 65
 DIGITAL AUDIO COAXIAL 插孔 13
 DIGITAL AUDIO OPTICAL 插孔 13
 DIMENSION, 声场参数 40
 DIMMER, 显示设置 64
 DIRECT 41
 Disconnected,
 Bluetooth 状态讯息 79
 Disconnected,
 iPod 控制状态讯息 78
 DIST 26
 DISTANCE 25
 DISTANCE, 自动设置 25
 DIST, 自动设置结果 26
 DOCK 指示器 22
 DRAMA, 无线电数据系统节目类型 47
 DSP LEVEL, 声场参数 40
 DSP 水平, 声场参数 40
 DTS 解码器优先设置, 解码器模式 63
 DVD 播放机连接 16
 DVD 刻录机连接 17
 E) LFE LEVEL, 音响菜单 60
 E) MULTI CH SET, 输入菜单 63
 E) XM RADIO SET, 任选菜单 65
 E-1: NO FRONT SP,
 自动设置出错讯息 75
 E-2: NO SURR. SP,
 自动设置出错讯息 75
 E-4: NOISY, 自动设置出错讯息 75
 E-6: NO MIC, 自动设置出错讯息 75
 E-7: NO SIGNAL,
 自动设置出错讯息 75
 E-8: USER CANCEL,
 自动设置出错讯息 75
 E-9: INTERNAL ERROR,
 自动设置出错讯息 75
 EDUCATE,
 无线电数据系统节目类型 47
 ENHANCER 指示器 22
 EON 数据服务,
 无线电数据系统调谐 48
 EON 指示器 23
 F) DYNAMIC RANGE, 音响菜单 60
 FL SCROLL, 显示设置 64
 FM 调谐 43
 FM 天线 20
 FM 天线连接 20
 FRONT B 扬声器设置 57
 FRONT B 扬声器设置,
 扬声器设置 57
 FRONT SP, 扬声器设置 57
 G) AUDIO SET, 音响菜单 60
 Games, 声场程序 38
 H) HDMI SET, 音响菜单 61
 Hall, 声场程序 38
 HDMI, 连接 14
 HDMI 设置, 音响菜单 61
 HDMI 指示器 22
 HEADPHONE, 低频效果水平 60
 HEADPHONE, 动态范围 60
 INFO, 无线电数据系统节目类型 47
 INI.VOL., 音频设置 61
 iPod connected,
 iPod 控制状态讯息 78
 iPod 控制, 状态讯息 78
 iPod 使用 51
 Jazz, 声场程序 38
 LFE/BASS OUT, 扬声器设置 58
 LFE/ 低音输出, 扬声器设置 58
 LIGHT M,
 无线电数据系统节目类型 47
 Loading..., iPod 控制状态讯息 78
 LVL 26
 LVL, 自动设置结果 26
 M.O.R. M,
 无线电数据系统节目类型 47
 MANUAL SETUP, SET MENU 55
 MAX VOL., 音频设置 61
 MD 刻录机, 连接 18
 Movie Dramatic, 声场程序 38
 Movie Spacious, 声场程序 38
 MULTI CH INPUT 装置选择 34
 Music Enh. 2ch, 声场程序 38
 Music Enh. 5ch, 声场程序 38
 MUTE 35
 MUTE TYPE, 音频设置 60
 MUTE 指示器 22
 NEWS, 无线电数据系统节目类型 47
 No BT Adapter,
 Bluetooth 状态讯息 79
 OPTICAL IN (2) 62
 OPTICAL IN (2), 输入分配 62
 OPTICAL IN (3), 输入分配 62
 OPTICAL INPUT 分配, 输入分配 62
 OPTIMIZER MIC 插孔, 自动设置 24
 OSD SHIFT, 显示设置 64
 OSD-AMP, 显示设置 64
 OSD-SOURCE, 显示设置 64
 OSD 变动, 显示设置 64
 OTHER M,
 无线电数据系统节目类型 47
 PANORAMA, 声场参数 40
 PCM 指示器 22
 PHONES 插孔 35
 PLII Game 39
 PLII Movie 39
 PLII Music 39
 POP M, 无线电数据系统节目类型 47
 Pop/Rock, 声场程序 38
 PRESET, 高级设置 70
 Pro Logic 39
 PS, 无线电数据系统信息 46
 PS 指示器 23
 PTY HOLD 指示器 23
 PTY SEEK 模式,
 无线电数据系统调谐 47
 PTY, 无线电数据系统信息 46
 PTY 指示器 23
 PVR 连接 17
 Radio Data System 指示器 23

ROCK M,	
无线电数据系统节目类型	47
RT, 无线电数据系统信息	46
RT 指示器	23
SCENE 1	7
SCENE 模板选择	28
SCIENCE,	
无线电数据系统节目类型	47
Searching...	
Bluetooth 状态讯息	79
SET MENU	55
SILENT CINEMA	39
SILENT CINEMA 指示器	23
SIZE	25
SIZE, 自动设置	25
SLEEP 指示器	23
SP	26
SP A B 指示器	22
SPEAKER, 低频效果水平	60
SPEAKER, 动态范围	60
SPORT, 无线电数据系统节目类型 ...	47
SP, 自动设置结果	26
STRAIGHT	39
SUBWOOFER PHASE, 扬声器设置	58
SUPPORT AUDIO, HDMI 设置	61
SUR. L/R SP, 扬声器设置	58
TEST, 中央扬声器均衡器	60
TU, 高级设置	70
TV Sports, 声场程序	38
Unable to play,	
iPod 控制状态讯息	78
UNIT, 扬声器距离	59
Unknown iPod,	
iPod 控制状态讯息	78
Unplug HP!, 自动设置出错讯息	75
USB, 故障排除	77
USB 播放操作	49
USB 播放风格	66
USB 存储器,	
USB 便携式音频播放机的使用	49
VARIED,	
无线电数据系统节目类型	47
VCR 连接	17
VIDEO AUX 插孔, 前部面板	19
VIDEO 插孔	13
Virtual CINEMA DSP	39
VIRTUAL 指示器	23
VOLTAGE SELECTOR	3
VOLUME 水平指示器	22
W-1:OUT OF PHASE,	
自动设置出错讯息	76
W-2:DISTANCE ERROR,	
自动设置出错讯息	76
W-3:LEVEL ERROR,	
自动设置出错讯息	76
WIRING/LEVEL	25
WIRING/LEVEL, 自动设置	25
Yamaha iPod 多用平台, 连接	19
Yamaha Parametric Room	
Acoustic Optimizer	24
YPAO	24
YPAO (Yamaha Parametric Room	
Acoustic Optimizer)	24
YPAO 指示器	22

“**①SPEAKERS**” 或 “**③DVD**”
 (例) 指示的是前面板或遥控器的部件名称。关于各个部件的相关信息, 请参考本说明书末尾附带的清单或页面。

■ Front panel/Panel delantero/ 前部面板

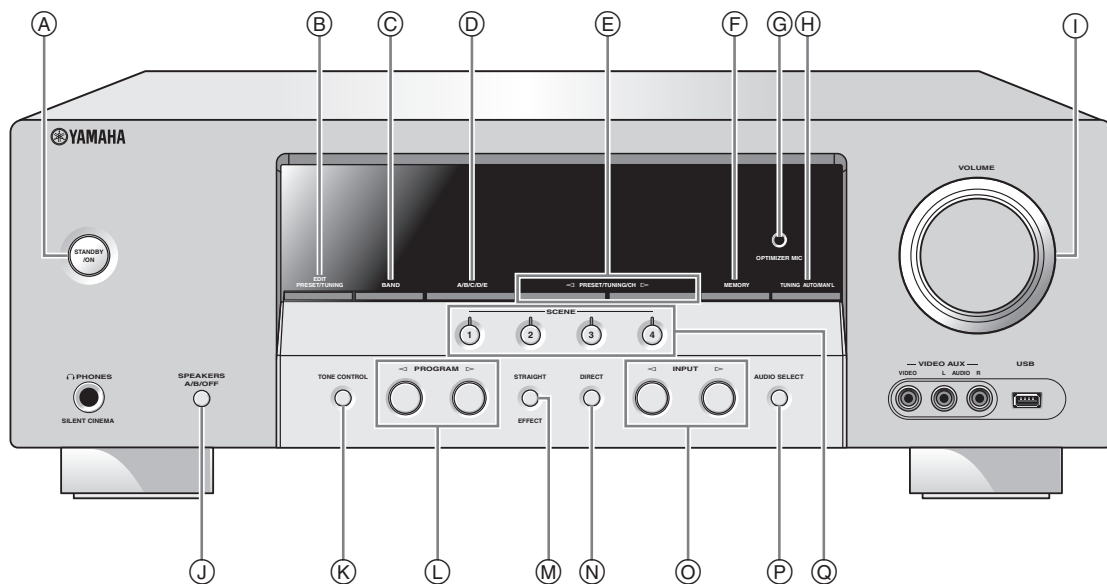

■ Remote control/Mando a distancia/ 遥控器

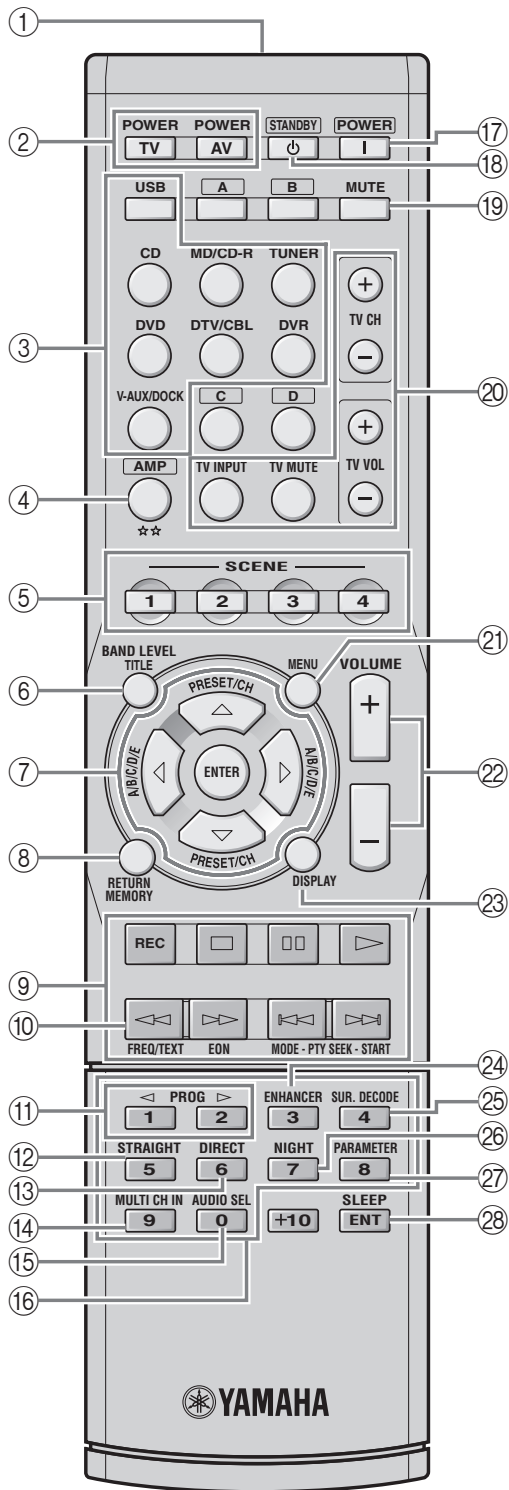

List of remote control codes

Lista de códigos de mando a distancia

遥控器代码列表

Blu-ray player

Samsung 2137

CD player

Yamaha 5000, 5013

CD Recorder

Yamaha 5001

DVD

Acoustic Solutions

2078
 Aiwa 2055, 2100
 Akai 2096
 Akura 2076
 Alba 2078, 2086
 Apex 2027, 2049
 Awa 2078
 Axion 2078
 Brainwave 2096
 Brandt 2073, 2085
 Broksonic 2060
 Bush 2075, 2078, 2112
 Centrex 2077
 Classic 2078
 Clatronic 2075
 Coby 2078
 C-Tech 2074
 CyberHome 2025, 2079, 2091
 Daewoo 2092, 2098
 Dansai 2096
 Daytek 2080, 2089
 DEC 2075
 Denon 2030, 2102, 2103
 Denver 2075, 2076
 Diamond 2074
 DK Digital 2094
 Dual 2078
 D-Vision 2096
 DVX 2074
 Elta 2096
 Euroline 2096
 Funai 2052, 2058
 Global Solutions 2074
 Global Sphere 2074
 Goodmans 2075, 2077, 2078
 Grundig 2077, 2098
 H&B 2075
 Haaz 2074
 HE 2078
 Hitachi 2032, 2072
 Home Electronics
 2078
 Innovation 2072
 Irradio 2134
 JDB 2078
 JVC 2033, 2045, 2053,
 2073, 2099
 Kenwood 2030, 2097
 Kingavon 2075
 Koda 2075
 Lawson 2074
 Lenco 2075
 LG 2084, 2087
 Lifetec 2072
 Limit 2074
 LogicLab 2074

Luxor 2077
 Magnavox 2037, 2073, 2075
 Magnum 2072
 MBO 2078
 Medion 2072
 Micromaxx 2072
 Micromedia 2073
 Microstar 2072
 Mitsubishi 2035
 Mizuda 2075
 Mustek 2078
 Naiko 2077
 Onkyo 2073, 2135
 Orava 2075
 P&B 2075
 Pacific 2074
 Panasonic 2030, 2040, 2054,
 2057, 2105, 2110
 Philips 2019, 2026, 2046,
 2073, 2081, 2090
 Pioneer 2036, 2082
 Proline 2077
 Provision 2075
 RCA 2031, 2042, 2050,
 2051
 Red Star 2076
 Reoc 2074
 Roadstar 2075, 2078, 2086
 Rowa 2077
 Saba 2085
 Sabaki 2074
 Samsung 2032, 2041, 2104,
 2113
 Sansui 2074
 Sanyo 2095
 ScanMagic 2078
 Scientific Labs 2074
 Scott 2088
 SEG 2074, 2086
 Sharp 2034, 2043, 2059,
 2093, 2106
 Silva 2076
 Singer 2074
 Skymaster 2074, 2078
 Skyworth 2076
 SM Electronic 2074, 2078
 Sony 2028, 2029, 2039,
 2083, 2107
 Soundmaster 2074
 Soundmax 2074
 Standard 2074
 Star Cluster 2074
 Starmedia 2075
 Supervision 2074, 2078
 Sylvania 2052, 2058
 Synn 2074
 TCM 2072
 Teac 2074
 Tec 2076
 Technics 2030
 Technika 2096
 Technosonic 2096
 Tevion 2072, 2074
 Thomson 2085, 2109
 Tokai 2076
 Toshiba 2026, 2044, 2048,
 2056, 2073, 2108,
 2111

United 2078
 Voxson 2078
 Wharfedale 2074
 Xlogic 2074
 Yakumo 2077
 Yamada 2077
 Yamaha 2000, 2001, 2003,
 2030, 2101

Yukai 2078
 Zenith 2038, 2047, 2073

DVD Recorder

Apex 2024
 JVC 2070
 LG 2071
 Panasonic 2020, 2065, 2066,
 2067
 Philips 2019, 2061, 2062,
 2063
 Pioneer 2021
 RCA 2018
 2022, 2064
 Toshiba 2068
 Yamaha 2023
 Yukai 2069

DVD/LD

Pioneer 2036

DVD/VCR

JVC 1017, 2045
 LG 1071, 2087
 Panasonic 1020, 1072, 2040,
 2105
 Philips 1025
 RCA 1022, 2042
 Samsung 1021, 2041, 2104
 Sharp 1023, 1073, 2043,
 2106
 Sony 1019, 1074, 2039,
 2107
 Toshiba 1024, 1075, 2044,
 2108
 Zenith 1026, 2047

DVD-DVR

Panasonic 2067
 Pioneer 2114
 Samsung 2115
 Toshiba 2068

DVR

ABS 2132
 Alienware 2132
 CyberPower 2132
 Dell 2132
 DIRECTV 2123, 2128, 2129,
 2133
 DISH Network 2126, 2127
 Dishpro 2126
 Echostar 2126, 2127
 Expressvu 2126
 Gateway 2132
 GOI 2126
 Hewlett Packard 2132
 Hitachi 2008
 Howard Computers 2132

HTS 2126
 Hughes 2123, 2128
 Humax 2123
 Hush 2132
 iBUYPOWER 2132
 JVC 2126, 2127
 Linksys 2132
 Media Center PC

2132
 Microsoft 2132
 Mind 2132
 Niveus Media 2132
 Northgate 2132
 Panasonic 2015, 2016, 2017,
 2120
 Philips 2117, 2121, 2123,
 2128
 Pioneer 2012, 2013, 2014
 Proscan 2129
 RCA 2116, 2124, 2129,
 2133
 ReplayTV 2118, 2119, 2120
 Sharp 2009, 2010
 Sonic Blue 2119, 2120
 Sony 2005, 2006, 2007,
 2122, 2130, 2131,
 2132

Stack 10 2132
 Stack 9 2132
 Systemax 2132
 Tagar Systems 2132
 Tivo 2116, 2121, 2122,
 2123, 2130, 2131
 Toshiba 2004, 2125, 2132
 Touch 2132
 UltimateTV 2133
 Viewsonic 2132
 Voodoo 2132
 Yamaha 2011
 ZT Group 2132

HD DVD

Toshiba 2136

iPod

Yamaha 5011

LD player

Yamaha 2002

MD

Yamaha 5002, 5003, 5004

TAPE DECK

Yamaha 5005, 5006

TUNER

Yamaha 5007, 5008, 5009,
 5010, 5012, 5014,
 5015, 5016, 5017,
 5018

TV

Acer 0093
 Acme 0207
 Acura 0208
 ADA 0255
 ADC 0206

Admiral	0058, 0205, 0206, 0210, 0211	Broksonic	0138	ELECTRO TECH		Hampton	0200, 0207
Adyson	0200, 0207	Bruns	0205		0208	Hanseatic	0203, 0207, 0208, 0213, 0215, 0217
Agashi	0200	BSR	0215	Electroband	0059	Hantarex	0204, 0208
Agazi	0206	BTC	0209, 0218	Electrohome	0059, 0060, 0061	Harvard	0062
AGB	0204	Bush	0177, 0208, 0209, 0210, 0213, 0215,	Elin	0200, 0207, 0213, 0217	HCM	0206, 0207, 0208, 0218
Aiko	0127, 0200, 0207, 0208		0216, 0217, 0218, 0230, 0237	Elite	0209, 0213, 0218	Hifivox	0216
Aiwa	0028, 0139, 0229, 0237	Candle	0060, 0061	Elman	0215	Higashi	0200
Akai	0059, 0065, 0127, 0129, 0130, 0200, 0204, 0208, 0209, 0213, 0217, 0218, 0255	Capsonic	0206	Elta	0200, 0208	Hinari	0208, 0209, 0213, 0217, 0218
Akiba	0209, 0218	Cascade	0208	Emerson	0060, 0061, 0062, 0064, 0128, 0205	Hisawa	0209, 0218
Akura	0206, 0209, 0218	Cathay	0213, 0217	Envision	0060, 0061	Hitachi	0006, 0014, 0015, 0016, 0042, 0060, 0061, 0095, 0105, 0127, 0156, 0179, 0180, 0204, 0207, 0210, 0211, 0215, 0216, 0251
Alaron	0200	CCE	0127	Erres	0213, 0217	Hornlyphon	0213
Alba	0200, 0207, 0208, 0209, 0217, 0218	Celebrity	0059	ESA	0080	Hoshai	0209, 0218
ALBIRAL	0212	Centurion	0213, 0217	Etron	0208	Huanyu	0200, 0207
Allstar	0213	Century	0205	Euro-Feel	0206	Hygashi	0200, 0207
Amplivision	0207	CGE	0214, 0215	Euroline	0217	Hyper	0200, 0207, 0208, 0214, 0215
Amstrad	0204, 0206, 0208, 0209, 0218	Cimline	0208, 0218	Euroman	0200	Hypson	0206, 0207, 0213, 0217
Amtron	0062	Citizen	0060, 0061, 0062, 0064	Euromann	0206, 0207, 0213	ICE	0127, 0200, 0206, 0207, 0208, 0209, 0213, 0218
Anam	0208	City	0208	Europhon	0200, 0204, 0207, 0213, 0215	ICeS	0200, 0218
Anam National	0062	Clarivox	0212, 0217	Fenner	0208	IMA	0062
Anglo	0208	Clatronic	0206, 0207, 0208, 0209, 0213, 0214, 0218	Ferguson	0212, 0217, 0226	Imperial	0211, 0213, 0214, 0215
Anitech	0206, 0208	CMS	0200	Fidelity	0200, 0207, 0210	Indiana	0213, 0217
Ansonic	0203, 0208	Colortyme	0060, 0061	Finlandia	0210	Infinity	0063
AOC	0060, 0061	Concerto	0060, 0061	Finlux	0204, 0205, 0207, 0213, 0215, 0217	Ingenel	0211
Apex	0118, 0122, 0132	Concorde	0208	Firstline	0200, 0207, 0208, 0213, 0214	Ingersol	0208
Arc en Ciel	0216	Condor	0200, 0207, 0213	Fisher	0064, 0127, 0128, 0205, 0207, 0215	Inno Hit	0201, 0204, 0207, 0208, 0209, 0213, 0217, 0218
Arcam	0200	Contec	0200, 0207, 0208	Flint	0213, 0218	Innovation	0206, 0208
Arcam Delta	0207	Contec/Cony	0062	Formenti	0200, 0205, 0207, 0215, 0217	Interbuy	0208, 0214
Aristona	0213, 0217	Continental Edison	0216	Formenti-Phoenix	0200	Interfunk	0205, 0211, 0213, 0214, 0216, 0217
ASA	0205, 0211	Cosmel	0208	Fortress	0205	International	0200
Asberg	0213	Craig	0062	Frontech	0206, 0208, 0210, 0211, 0214	Intervision	0206, 0207, 0218
Astra	0208	Crosley	0205, 0214, 0215	Fujitsu	0023, 0024, 0025, 0088, 0127	Irradio	0201, 0208, 0209, 0213, 0217, 0218
Asuka	0200, 0206, 0207, 0209, 0218	Crown	0062, 0063, 0128, 0208, 0213, 0217	Funai	0033, 0034, 0035, 0036, 0037, 0062, 0206	Isukai	0209, 0218
Atlantic	0200, 0207, 0213, 0217	CS Electronics	0200, 0207, 0209, 0214, 0218	Futuretech	0062	ITC	0207, 0215
Atori	0208	CTC	0214	Gateway	0094	ITS	0200, 0209, 0213, 0218
Audioasonic	0207, 0208, 0209, 0213, 0216, 0217, 0218	Curtis Mathes	0057, 0060, 0061, 0064, 0065	Genexxa	0209, 0211, 0213, 0218	ITT	0129, 0208, 0211
AudioTon	0207	CXC	0062	Gibraltar	0060	ITV	0208, 0217
Audiovox	0062	Cybertron	0209, 0218	GoldHand	0200	JBL	0063
Autovox	0205, 0206, 0207	Daewoo	0060, 0061, 0120, 0127, 0155, 0193, 0200, 0207, 0208, 0213, 0218, 0238	GoldStar	0060, 0061, 0127, 0128, 0200, 0201, 0207, 0208, 0210, 0213, 0214, 0215, 0217	JC Penney	0057, 0060, 0061
Awa	0200	Dainichi	0200, 0209, 0218	GEC	0204, 0207, 0211, 0213, 0217	JCB	0059
Baird	0216	Dansai	0200, 0206, 0213, 0217	Geloso	0208, 0210, 0215	Jensen	0060, 0061
Bang & Olufsen	0205	Dantax	0217	General Technic	0208	JVC	0017, 0018, 0019, 0108, 0136, 0153, 0178, 0190, 0213, 0218
Basic Line	0208, 0209, 0213, 0218	Daytron	0060, 0061, 0208	Genexxa	0209, 0211, 0213, 0218	Kaisui	0200, 0207, 0208, 0209, 0218
Bastide	0207	De Graaf	0210	Gibralter	0060	Kamosonic	0207
Baur	0217	Decca	0204, 0207, 0213, 0217	GoldHand	0200	Kamp	0200, 0207
Beko	0228	Desmet	0213, 0217	GoldStar	0060, 0061, 0127, 0128, 0200, 0201, 0207, 0208, 0210, 0213, 0214, 0215, 0217	Kapsch	0211
Belcor	0060	Diamond	0200	Goodmans	0171, 0201, 0204, 0206, 0208, 0213, 0217, 0240	Karcher	0207, 0208, 0212, 0217
Bell & Howell	0058, 0064	Dimensia	0057	GPM	0209, 0218	Kawasho	0059, 0060, 0061, 0200
Benq	0081	Dixi	0208, 0213, 0217	Graetz	0211	Kendo	0128, 0210
Beon	0213, 0217	DTS	0208	Granada	0204, 0207, 0210, 0213, 0217	Kennedy	0215
Bestar	0213	Dual	0207, 0215, 0216	Grandin	0208, 0209, 0217	Kenwood	0060, 0061
Binatone	0207	Dual-Tec	0207, 0208, 0215	Grundig	0128, 0130, 0222, 0236, 0255		
Black Star	0214	Dumont	0060, 0127, 0205, 0207				
Blaupunkt	0255	Durabrand	0126				
Blue Sky	0209, 0218	Dux	0217				
Bondstec	0214	Dynatron	0213, 0217				
Boots	0207	Elbe	0203, 0204, 0212, 0218				
Bradford	0062	Elbe-Sharp	0204				
Brandt	0216, 0226	Elcit	0204, 0205				
Brionvega	0205, 0213, 0217						
Britannia	0200, 0207						
Brockwood	0060						

Kingsley	0200, 0207	MTC	0060, 0061, 0128,	Philips Magnavox	Samsung	0029, 0030, 0031,	
Kloss Novabeam			0200	0124		0032, 0044, 0045,	
	0062	Multi System	0217	Phoenix	0200, 0205, 0213,	0046, 0047, 0060,	
Kneissel	0203	Multitech	0062, 0127, 0128,	0217		0061, 0065, 0068,	
Kolster	0213		0200, 0207, 0208,	Phonola	0200, 0205, 0213,	0069, 0071, 0079,	
Konka	0209, 0218		0210, 0214, 0215,	0217		0087, 0127, 0128,	
Korpel	0213, 0217		0217	Pilot	0060	0130, 0144, 0160,	
Korting	0205	Murphy	0200, 0207	Pioneer	0012, 0013, 0060,	0161, 0170, 0176,	
Koyoda	0208	NAD	0061		0061, 0098, 0109,	0183, 0185, 0200,	
KTV	0062, 0127, 0207	Naonis	0210		0117, 0128, 0181,	0201, 0206, 0207,	
Kyoto	0200, 0212	NEC	0026, 0053, 0060,		0182, 0194, 0195,	0208, 0213, 0217,	
Lenco	0208		0061, 0096, 0127		0211, 0213, 0216,	0239, 0241, 0242,	
Lenoir	0207, 0208	Neckermann	0205, 0207, 0210,		0217, 0250	0243	
Lesla	0214		0213, 0217, 0255	Plantron	0206, 0213	0200, 0207	
Leyco	0206, 0213, 0217	NEI	0213, 0217	Polaroid	0075	Sansui	0123, 0126, 0213
LG	0016, 0038, 0039,	Nesco	0214	Poppy	0208	Sanyo	0020, 0021, 0022,
	0127, 0128, 0157,	NET-TV	0082, 0101	Portland	0060, 0061		0049, 0060, 0064,
	0158, 0163, 0164,	New Tech	0208, 0213	Prandoni-Prince	0204, 0210		0127, 0128, 0200,
	0166, 0188, 0189,	New World	0209, 0218	Precision	0207		0203, 0207, 0215
	0200, 0201, 0207,	Nicamagic	0200, 0207	Prima	0208, 0211	SBR	0217
	0208, 0210, 0213,	Nikkai	0200, 0206, 0207,	Profex	0208	SCHAUB LORENTZ	
	0214, 0215, 0217		0209, 0213, 0217,	Profi-Tronic	0213		0211
Liesenk	0217		0218	Proline	0213	Schneider	0207, 0209, 0213,
Life	0206, 0208	Nikko	0061	Proscan	0057		0215, 0216, 0217,
Lifetec	0206, 0208, 0218	Noblisko	0200, 0207	Prosonic	0200, 0207, 0217		0218
Loewe	0063, 0128, 0203,	Nogamatic	0216	Protech	0206, 0207, 0208,	Scotch	0061
	0204, 0223, 0227	Nokia	0129, 0211		0213, 0214, 0215,	Scott	0060, 0061, 0062
Loewe Opta	0205, 0213, 0217	Nordmende	0205, 0211, 0213,		0217	Sears	0057, 0060, 0061,
Logik	0058		0216	Proton	0060, 0061		0064
Luma	0210, 0217	Nordvision	0217	Provision	0217	SEG	0200, 0206, 0207,
Lumatron	0210, 0213, 0217	Oceanic	0211	Pulsar	0060		0214, 0215, 0217
Lux May	0213	Olevia	0084	Pye	0213, 0217	SEI	0204
Luxman	0060, 0061	ONCEAS	0207	Pymi	0208	SEI-Sinudyne	0204, 0205, 0211
Luxor	0201, 0207, 0210	Onwa	0062, 0218	Quasar	0152, 0214	Seleco	0210, 0211, 0215
LXI	0057, 0061, 0063,	Orbit	0213	Quelle	0201, 0206, 0207,	Sencora	0208
	0064	Orion	0126, 0204, 0208,		0213, 0214, 0215,	Sentra	0218
Magnadyne	0204, 0205, 0214,		0213, 0217, 0235		0217	Serino	0200
	0215, 0217	Orline	0218	Radialva	0218	Sharp	0009, 0010, 0011,
Magnafon	0200, 0204, 0207	Orsowe	0204	Radio Shack	0064		0060, 0061, 0066,
Magnavox	0060, 0061, 0063,	Osaki	0127, 0206, 0207,	Radio Shack/Realistic			0070, 0087, 0111,
	0102, 0103, 0150		0209, 0218		0057, 0060, 0061,		0143, 0145, 0167,
Magnum	0206, 0208	Osio	0201		0062, 0064		0168, 0169, 0198,
Majestic	0058	Oso	0209, 0218	Radiola	0213, 0217		0204, 0224, 0247,
Mandor	0206	Osume	0218	Radiomarelli	0204, 0205, 0214		0248, 0249
Manesth	0206, 0207, 0213,	Otto Versand	0204, 0207, 0213,	Radiotone	0213	Shogun	0060
	0217		0215, 0216, 0217,	RCA	0057, 0060, 0061,	Siarem	0204, 0205, 0215
Marantz	0060, 0061, 0063,		0255		0091, 0133, 0135,	Sicatel	0212
	0090, 0213, 0217	Pael	0200, 0207		0147, 0149	Siemens	0255
Marelli	0205	Palladium	0207	Realistic	0064	Sierra	0213
Mark	0200, 0213, 0217	Panama	0200, 0206, 0207,	Revox	0213, 0217	Signature	0058
Matsui	0204, 0207, 0208,		0208	Rex	0206, 0210, 0211	Silva	0200
	0210, 0213, 0217	Panasonic	0006, 0007, 0063,	RFT	0203, 0205	Singer	0205, 0214, 0215
Mediator	0213, 0217		0073, 0074, 0097,	Rhapsody	0200	Sinudyne	0204, 0205, 0215,
Medion	0206, 0208		0110, 0114, 0137,	R-Line	0213, 0217		0217
Megatron	0061		0141, 0151, 0162,	Roadstar	0206, 0208, 0209,	Skantic	0211
Melectronic	0200, 0207, 0208,		0165, 0186, 0204,		0218, 0237	Solavox	0211
	0211, 0213, 0216,		0211, 0244, 0245,	Robotron	0205	Sonoko	0206, 0207, 0208,
	0217		0246, 0254	Rowa	0200		0213, 0217
Memorex	0058, 0061, 0064,	Pathe Cinema	0200, 0203, 0207,	RTF	0205	Sonolor	0211
	0208		0212, 0215	Saba	0204, 0205, 0211,	Sontec	0213, 0217
Memphis	0208	Pathe Marconi	0212, 0216		0216	Sony	0041, 0059, 0067,
Metz	0205	Pausa	0208	saccs	0212		0085, 0086, 0174,
MGA	0060, 0061	Perdio	0200	Saisho	0204, 0206, 0207,		0196, 0199, 0208,
Micromaxx	0206, 0208	Philco	0060, 0061, 0063,		0208		0219, 0234
Microstar	0206, 0208		0128, 0205, 0214,	Salora	0201, 0204, 0210,	Sound & Vision	0209, 0218
Minerva	0204		0215		0211, 0215	Soundesign	0060, 0061, 0062
Minoka	0213	Philharmonic	0207	Sambers	0204	Soundwave	0213, 0217
Mitsubishi	0006, 0015, 0016,	Philips	0040, 0060, 0063,	Sampo	0060, 0061, 0083,	SSS	0060, 0062
	0048, 0060, 0061,		0072, 0115, 0116,		0101	Standard	0207, 0208, 0209,
	0104, 0112, 0113,		0124, 0130, 0150,				0213, 0218
	0125, 0205, 0213		0175, 0184, 0187,			Starlight	0217
Mivar	0200, 0201, 0202,		0205, 0207, 0213,			Starlite	0062
	0203, 0204, 0207		0215, 0217, 0220,			Stenway	0218
Montgomery Ward			0221, 0232, 0233,			Stern	0210, 0211
	0058		0252, 0253			Sunkai	0208, 0218

Sunwood	0208, 0213	Viewsonic	0076, 0077, 0092, 0099, 0172, 0173	Sylvania	0148, 1031	Formenti/Phoenix	1046
Superla	0200, 0204, 0207	Visiola	0200, 0207	Tatung	0237, 1066	Fuji	1004
SuperTech	0200	Vision	0213	Toshiba	0146, 0237, 1029, 1066	Fujitsu	1042
Supra	0208	Vortec	0213, 0217	Zenith	0154, 1037	Funai	1005, 1042
Supreme	0059	Voxson	0205, 0210, 0211, 0213	VCR		Galaxy	1042
Susumu	0209	Waltham	0207, 0212	Admiral	1008, 1013	Garrard	1005
Sutron	0208	Wards	0057, 0058, 0060, 0061, 0063	Adventura	1005	GBC	1050
Sydney	0200, 0207	Watson	0213, 0217, 0218	Aiwa	1005, 1042, 1043, 1044, 1066	GE	1002, 1004, 1009, 1014, 1030
Sylvania	0060, 0061, 0063, 0080, 0134, 0142, 0148	Watt Radio	0200, 0207, 0212, 0215	Akai	1007, 1043	GEC	1046
Symphonic	0062, 0080	Wega	0205	Akiba	1050	Geloso	1050
Sysline	0217	Weltblick	0213, 0217	Akura	1043, 1050	General Technic	1044, 1048
Sytong	0200	Weston	0215	Alba	1044, 1050	Go Video	1014
Tandy	0127, 0207, 0209, 0211, 0218	White Westinghouse	0200, 0207, 0217	American High	1004	GoldHand	1050
Tashiko	0200, 0207, 0210	Yamaha	0000, 0001, 0002, 0003, 0004, 0005, 0060, 0061	Amstrad	1042	Goldstar	1000, 1003, 1042, 1045
Tatung	0127, 0204, 0207, 0213, 0217, 0237	Yamishi	0218	Anitech	1050	Goodmans	1042, 1045, 1050, 1069
TCM	0206, 0208	Yoko	0200, 0206, 0207, 0208, 0209, 0213, 0217, 0218	ASA	1045, 1046	Gradiente	1005
Teac	0127	Yorx	0209, 0218	Asha	1002, 1014	Graetz	1043, 1047
Tec	0207, 0208, 0214, 0215	Zanussi	0210	Asuka	1042, 1045, 1046, 1050	Granada	1046, 1047, 1049
Techwood	0060, 0061	Zenith	0058, 0060, 0100, 0105, 0119, 0121, 0154	Audio Dynamics	1000	Grandin	1042, 1045, 1050
Teknika	0058, 0060, 0061, 0062	TV/DVD		Audiovox	1003	Grundig	1046, 1050, 1062
Teleavia	0216	Aiwa	0139, 2055	Baird	1042, 1043, 1047	Hanseatic	1045, 1046
Telecor	0218	Apex	0132, 2049	Basic Line	1044, 1050	Harley Davidson	1005
Telefunken	0065, 0213, 0216	Broksonic	0138, 2060	Baur	1046	Harman/Kardon	1000
Telegazi	0218	Bush	0230, 2112	Beaumarck	1002, 1014	Harwood	1006
Teletech	0208, 0214, 0217	JVC	0136, 2053	Bell & Howell	1001	HCM	1050
Teleton	0207	Panasonic	0137, 0254, 2054, 2110	Blaupunkt	1046, 1048	Headquarter	1001
Televideon	0200	RCA	0133, 0135, 2050, 2051	Broksonic	1012, 1013	Hinari	1044, 1050
Tensai	0208, 0209, 0213, 0218	Sylvania	0134, 2052	Bush	1044, 1050, 1066	Hisawa	1044
Tesmet	0213	Thomson	0226, 2109	Calix	1003	Hitachi	1007, 1010, 1039, 1042, 1043, 1046, 1049
Tevion	0206, 0208	Toshiba	0131, 0231, 2048, 2111	Candle	1002, 1003	Hughes Network Systems	1010
Textet	0200, 0207	TV/DVD/VCR		Canon	1004	Hypson	1044, 1050
Thomson	0191, 0192, 0207, 0213, 0216, 0226	Panasonic	0141, 1040, 2057	CCE	1006	Imperial	1042
Thorn	0212, 0217	Samsung	0241, 1070, 2113	CGE	1042, 1043	Inno Hit	1046, 1050
TMK	0060, 0061	Sharp	0143, 1028, 2059	Cimline	1044, 1050	Innovation	1044, 1048
Tokai	0213	Sylvania	0142, 1041, 2058	Citizen	1002, 1003	Instant Replay	1004
Tokyo	0200, 0207	Toshiba	0140, 1029, 2056	Colortyme	1000	Interbuy	1045
Toshiba	0027, 0043, 0053, 0054, 0064, 0078, 0089, 0090, 0106, 0107, 0127, 0131, 0140, 0146, 0159, 0197, 0225, 0231, 0237	TV/VCR		Colt	1006	Interfunk	1046, 1047
Towada	0211, 0215	Aiwa	0237, 1066	Crown	1050	Intervision	1042
Transtec	0200	Bush	0237, 1066	Curtis Mathes	1000, 1002, 1004, 1009	Irradio	1045, 1050
Trident	0204	Daewoo	0155, 0238, 1038, 1067	Cybernex	1002, 1014	ITT	1043, 1047
Tristar	0218	GE	0147, 1030	Daewoo	1005, 1038, 1061, 1067	ITV	1045
Triumph	0204	Goodmans	0240, 1069	Dansai	1050	JC Penney	1000, 1001, 1002, 1003, 1004, 1006
Uher	0211, 0213	Grundig	0236, 1062	Dantax	1044	JCL	1004
Ultravox	0200, 0205, 0207, 0214, 0215	Hitachi	0156, 1039	DBX	1000	Jensen	1007
United	0217	JVC	0153, 1036	De Graaf	1046, 1049	JVC	1000, 1001, 1007, 1011, 1017, 1036, 1043
Universum	0127, 0128, 0129, 0201, 0206, 0213, 0214, 0215, 0217	Magnavox	0150, 1033	Decca	1042, 1043, 1046	Kaisui	1050
Univox	0212	Orion	0235, 1065	Denon	1010	Karcher	1046
Vestel	0210, 0211, 0213, 0214, 0215, 0217	Panasonic	0151, 1034	Dimensia	1009	Kendo	1044
Vexa	0208, 0217	Philips	0150, 0232, 0233, 1033, 1062, 1063	Dual	1043, 1046	Kenwood	1000, 1001, 1007, 1011, 1043
Victor	0213	Quasar	0152, 1035	Dumont	1042, 1046, 1047, 1049	KLH	1006
VIDEOLOGIC	0200	RCA	0149, 1032	Dynatech	1005	Kodak	1003, 1004
Videologique	0200, 0207, 0209, 0218	Roadstar	0237, 1066	Electrohome	1003	Korpel	1050
Videosat	0214	Samsung	0144, 0239, 1027, 1068	Electroponic	1003	Leyco	1050
VideoSystem	0213	Sharp	0145, 1028	Elta	1050	LG	1003, 1042, 1045, 1071
Videotechnic	0200	Sony	0234, 1064	Emerson	1003, 1004, 1005, 1012, 1013	Lifetec	1044, 1048
Vidtech	0060, 0061			Etzuko	1050	Lloyd's	1005
				Ferguson	1043	Loewe	1048
				Fidelity	1042	Loewe Opta	1045, 1046
				Finlandia	1046, 1047, 1049	Logik	1006, 1050
				Finlux	1042, 1043, 1046, 1047, 1049	Luxor	1047
				FIRST LINE	1044, 1045, 1049, 1050	LXI	1003
				Fisher	1001, 1047	M Electronic	1042
				Flint	1044	Magnasonic	1047

Magnavox	1004, 1018, 1033	Orion	1012, 1013, 1044, 1065	RFT	1046	Tashiko	1003, 1042
Magnin	1003, 1014	Osaka	1042, 1045, 1050	Roadstar	1045, 1050, 1066	Tatung	1007, 1042, 1043, 1046, 1066
Manesth	1050	Otto Versand	1046	Saba	1043	TCM	1044, 1048
Marantz	1000, 1001, 1004, 1046, 1051	Palladium	1043, 1045, 1050	Saisho	1044, 1050	Teac	1005, 1007
Marta	1003	Panasonic	1004, 1020, 1034, 1040, 1048, 1054, 1072	Salora	1047	Technics	1004, 1048
Matsui	1044, 1045	Pathe Marconi	1043	Samsung	1002, 1014, 1021, 1027, 1052, 1068, 1070	Teknika	1003, 1004, 1005
Matsushita	1004	Penney	1010, 1014	Sanky	1008	Teleavia	1043
Mediator	1046	Pentax	1010, 1049	Sansui	1007, 1011, 1013, 1043	Telefunken	1043
Medion	1044, 1048	Perdio	1042	Sanyo	1001, 1002, 1014, 1047	Tenosal	1050
MEI	1004	Philco	1004, 1051	SBR	1046	Tensai	1042, 1045, 1050
Memorex	1001, 1002, 1003, 1004, 1005, 1008, 1013, 1014, 1042, 1045, 1047	Philips	1004, 1025, 1033, 1046, 1056, 1057, 1059, 1062, 1063	Schaub Lorenz	1042, 1043, 1047	Tevion	1044, 1048
Memphis	1050	Philips Magnavox	1018	Schneider	1042, 1044, 1045, 1046, 1050	Thomson	1043, 1058
Metz	1048	Phonola	1046	Scott	1012	Thorn	1043, 1047
MGA	1014	Pilot	1003	Sears	1001, 1003, 1004, 1010	TMK	1002, 1014
MGN Technology	1002, 1014	Pioneer	1011, 1046	SEG	1050	Tokai	1045, 1050
Micromaxx	1044, 1048	Prinz	1042	SEI-Simudyne	1046	Tonsai	1050
Microstar	1044, 1048	Profex	1050	Seleco	1043	Toshiba	1013, 1024, 1029, 1043, 1046, 1066, 1075
Migros	1042	Profitronic	1014	Sentron	1050	Totevision	1002, 1003, 1014
Minolta	1010	Proline	1042	Sharp	1008, 1023, 1028, 1053, 1073	Towada	1050
Mitsubishi	1011, 1042, 1046	Proscan	1009	Shintom	1006, 1047, 1050	Towika	1050
Montgomery Ward	1008	Prosonic	1044	Shivaki	1045	Uher	1045
Motorola	1004, 1008	Protec	1006	Shogun	1002, 1014	Unitech	1002, 1014
MTC	1002, 1014	Pye	1046, 1056	Siemens	1045, 1047	Universum	1042, 1045, 1046
Multitech	1002, 1005, 1006, 1042, 1046, 1050	Quarter	1001	Signature 2000	1008	Vector Research	1000
Murphy	1042	Quartz	1001, 1047	Silva	1045	Video Concepts	1000
National	1048	Quasar	1004, 1035	Singer	1004, 1006	Videon	1044, 1048
NEC	1000, 1001, 1007, 1011, 1043, 1051	Quelle	1042, 1046, 1047	Sinudyne	1046	Videosonic	1002, 1014
Neckermann	1043, 1046	Radio Shack	1003	Sontec	1045	Wards	1002, 1003, 1004, 1005, 1006, 1008, 1010, 1014
NEI	1046	Radio Shack/Realistic	1001, 1002, 1003, 1004, 1005, 1008	Sony	1016, 1019, 1055, 1060, 1064, 1074	Weltblick	1045
Nesco	1050	Radiola	1046	STS	1004, 1010	White Westinghouse	1013
Nikko	1003	Radix	1003	Sunkai	1044	XR-1000	1004, 1005, 1006
Noblex	1002, 1014	Randex	1003	Sunstar	1042	Yamaha	1000, 1001, 1007
Nokia	1043, 1047	RCA	1002, 1004, 1009, 1010, 1014, 1015, 1022, 1032	Suntronic	1042	Yamishi	1050
Nordmende	1043	Realistic	1001, 1002, 1003, 1004, 1005, 1008	Sunwood	1050	Yokan	1050
Oceanic	1042, 1043	Rex	1043	Sylvania	1004, 1005, 1031, 1041	Yoko	1045, 1050
Okano	1044			Symphonic	1005	Zenith	1013, 1026, 1037
Olympus	1004			Taisho	1044		
Optimus	1003, 1008			Tandy	1001		



© 2008 YAMAHA CORPORATION All rights reserved.

YAMAHA ELECTRONICS CORPORATION, USA 6660 ORANGETHORPE AVE., BUENA PARK, CALIF. 90620, U.S.A.
 YAMAHA CANADA MUSIC LTD. 135 MILNER AVE., SCARBOROUGH, ONTARIO M1S 3R1, CANADA
 YAMAHA ELECTRONIK EUROPA G.m.b.H. SIEMENSSTR. 22-34, 25462 RELINGEN BEI HAMBURG, GERMANY
 YAMAHA ELECTRONIQUE FRANCE S.A. RUE AMBROISE CROIZAT BP70 CROISSY-BEAUBOURG 77312 MARNE-LA-VALLEE CEDEX02, FRANCE
 YAMAHA ELECTRONICS (UK) LTD. YAMAHA HOUSE, 200 RICKMANSWORTH ROAD WATFORD, HERTS WD18 7GQ, ENGLAND
 YAMAHA SCANDINAVIA A.B. J A WETTERGRENS GATA 1, BOX 30053, 400 43 VÄSTRA FRÖLUNDA, SWEDEN
 YAMAHA MUSIC AUSTRALIA PTY. LTD. LEVEL 1, 99 QUEENSBIDGE STREET, SOUTHBANK, VIC 3006, AUSTRALIA

YAMAHA CORPORATION
 Printed in China  WN25690

The circled numbers and alphabets correspond to those in the Owner's Manual.
 Les nombres et lettres dans un cercle correspondent à ceux du mode d'emploi.
 Die umkreisten Zahlen und Buchstaben entsprechen denen in der Bedienungsanleitung.
 Inringade nummer och bokstäver motsvarar de som anges i bruksanvisningen.
 I manuali e le lettere dell'alfabeto corrispondono a quelli nel Manuale di istruzioni.
 Los números y las letras en el interior de círculos se corresponden con aquellos del manual de instrucciones.
 De omcirkelde cijfers en letters corresponderen met die in de Gebruiksaanwijzing.
 Цифры и буквы в кружках относятся к цифрам и буквам в Инструкции по эксплуатации.
 带圆圈的数字和文字与说明书中的同类数字和文字相对应。
 원 번호 및 원 알파벳은 사용 설명서 안의 표기와 일치합니다.

■ **Front panel/Face avant/Frontblende/Frontpanelen/Pannelo anteriore/Panel delantero/Voorpaneel/
 Фронтальная панель/ 前部面板 / 전면 패널**

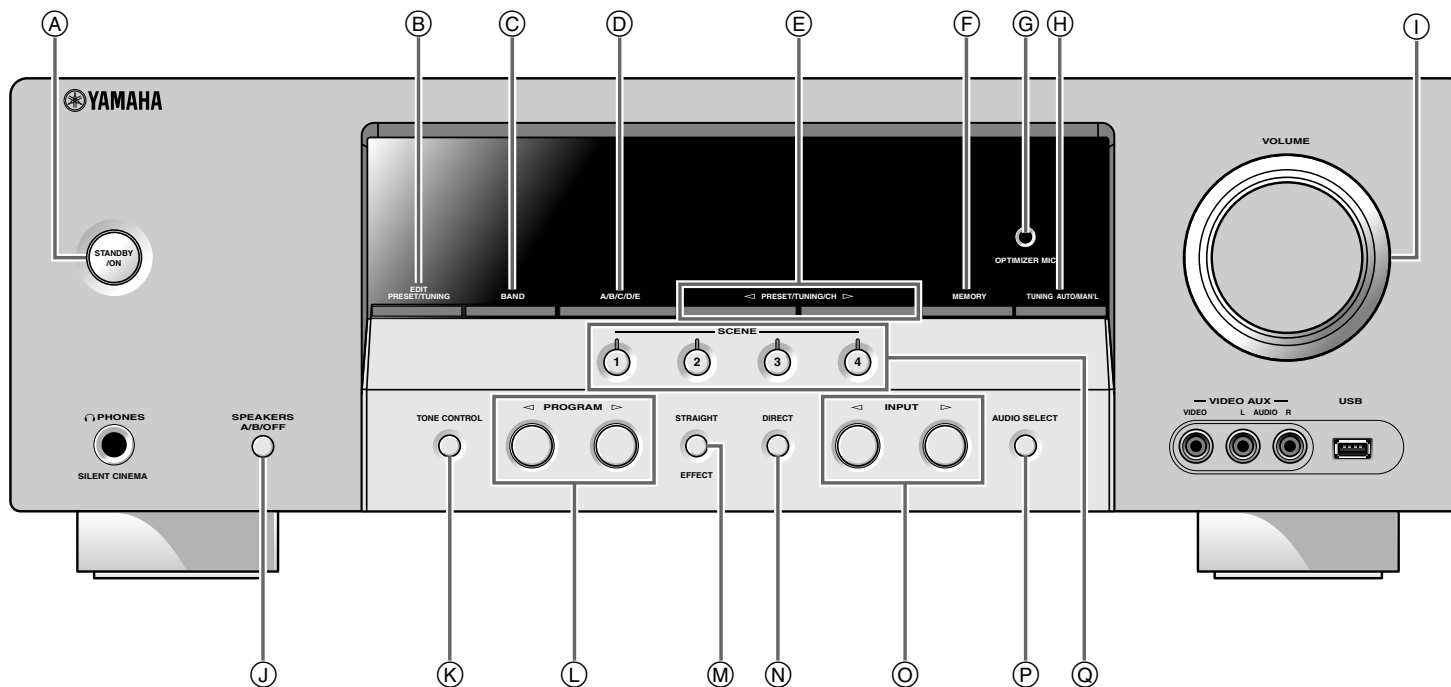

■ Remote control/Boîtier de télécommande/Fernbedienung/Fjärrkontrollen/
Telecomando/Mando a distancia/Afstandsbediening/Пульт ДУ/ 遥控器 /
리모콘

