



Desktop Audio System  
Système Audio Desktop

# TSX-N237

- EN** Quick Manual
- FR** Guide de référence rapide
- ES** Manual práctico

MusicCast 200

Introduction .....	2
Part names .....	4
Preparation .....	6
Play from an input source .....	8

**English**

Introduction .....	12
Noms des pièces .....	14
Préparation .....	16
Lire depuis une source d'entrée .....	18

**Français**

Introducción .....	22
Nombres de las piezas .....	24
Preparación .....	26
Reproducción de una fuente de entrada .....	28

**Español**

# Introduction

## Using the unit

- This unit is a desktop audio system that can play audio from an incredibly wide range of input sources, including CDs, Bluetooth devices, and radio stations. This unit can also be used with a home network or audio system to play audio from a media server (computer or NAS), Internet radio, or AirPlay devices on the same network.
- This unit is equipped with a convenient charging function and an alarm function that wakes you gently.
- The free dedicated MusicCast Controller app for mobile devices can be used to easily control playback or configure the unit's settings. Download the MusicCast Controller app to your mobile device from the App Store or Google Play™.

**IntelliAlarm wakes you up gently.**  
"Alarm (IntelliAlarm)"

**Support for a broad range of input sources.**  
"Play from an input source"

\* A wireless LAN router (access point) is required when using a mobile device.

**The unit's top panel supports wireless smartphone charging.**  
"Charging a mobile device (Qi)"

**Bluetooth headphones allow you to listen to music, even at night, without disturbing others.**  
"Using Bluetooth speakers/headphones to listen to audio (transmitting function)"

# About this document

This document describes this unit's basic functions. Be sure to read the supplied "Safety Brochure" before using the unit.

Refer to the digital (PDF) Owner's Manual for details on additional functions of, and operating instructions for, this unit. The Owner's Manual can be downloaded from the following website.

<https://download.yamaha.com/>



Scanning the QR code at left with a mobile device, such as a smartphone, provides direct access to the Owner's Manual on the Yamaha website.

QR Code is a registered trademark of DENSO WAVE INCORPORATED in Japan and in other countries.

**Quick Manual (this document)**

**Owner's Manual**

Turn on the unit

Adjust the unit's clock

Use MusicCast Controller to connect to a network

Play from an input source  
(Audio CD, music stored on the mobile device, internet radio, and music via Bluetooth®)

Play various input sources  
(All input sources that can be played on this unit)

Useful features

Troubleshooting

Specifications and other information

- In this document, smartphones and other mobile devices running the iOS or Android operating systems are collectively referred to as "mobile devices".
- Screenshots in this document were captured on a device running the English version of iOS. Actual screen displays may differ depending upon the version of the MusicCast Controller app or iOS used.
- Illustrations used in the document may differ from the actual product. The clock in this document's display illustrations uses the 12-hour time format.
- Symbols and conventions

**Note** Indicates notes on instructions, restrictions on functions, and additional information that may be helpful.



References another page or pages that provide additional information.



Additional information can be found in the Owner's Manual.

## Accessories



Remote control

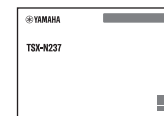

Safety Brochure

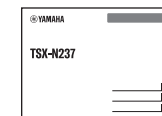

Quick Manual  
(this document)



Non-skid pad

Use when charging a mobile device (Qi). Refer to the Owner's Manual for more information.

# Part names

## The unit

①, ②, ③, ⑥, and ⑦ are touch sensors. Tap icons with your finger to control functions.

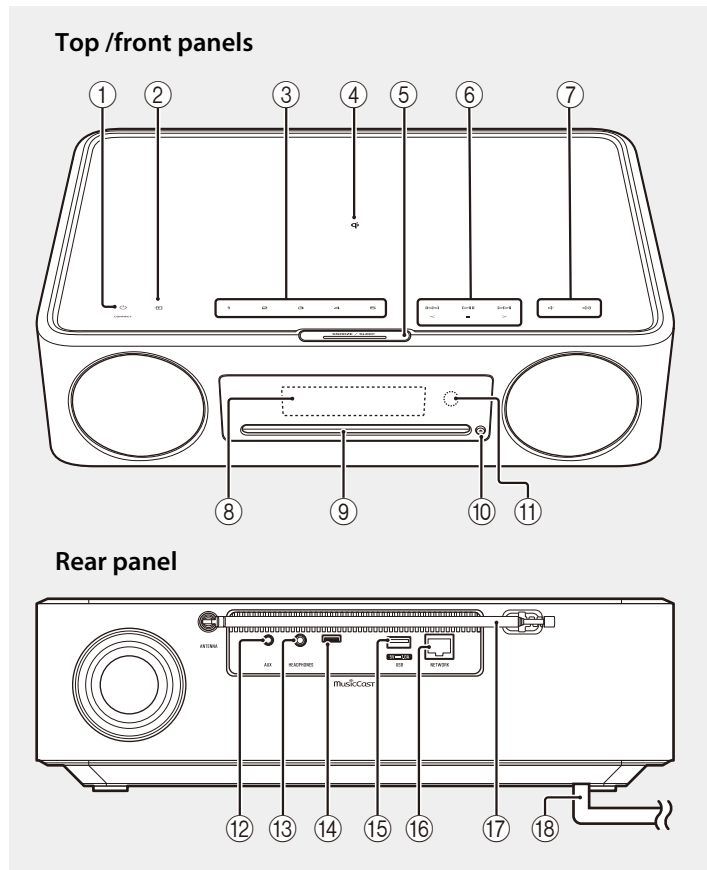

① Power on/standby/CONNECT  
([↩ p. 6, 7](#))

② Switch the input source. [PDF](#)

③ **1, 2, 3, 4, 5** SCENE function [PDF](#)

④ Wireless charger [PDF](#)

⑤ SNOOZE/SLEEP [PDF](#)

⑥ Control audio. [PDF](#)

⑦ Volume –/+

⑧ Display ([↩ p. 6](#))

⑨ Disc slot [PDF](#)

⑩ Eject a disc. [PDF](#)

⑪ Remote sensor

⑫ AUX jack (Mini jack input) [PDF](#)

⑬ HEADPHONES jack [PDF](#)  
No sound is heard from the unit when the headphones are connected.

⑭ Service jack  
Used when the unit requires maintenance.

⑮ USB jack [PDF](#)

⑯ NETWORK jack [PDF](#)  
The unit can be connected to a network using either a wired or a wireless connection.

Wired network connection

- Connect a standard shielded twisted pair (STP) network cable (straight, category 5 or higher; commercially available).
- Settings for a wired network connection are required. See “Wired network connection” ([PDF](#)).

⑰ FM antenna [PDF](#)

⑱ Power cord ([↩ p. 6](#))

# Remote control

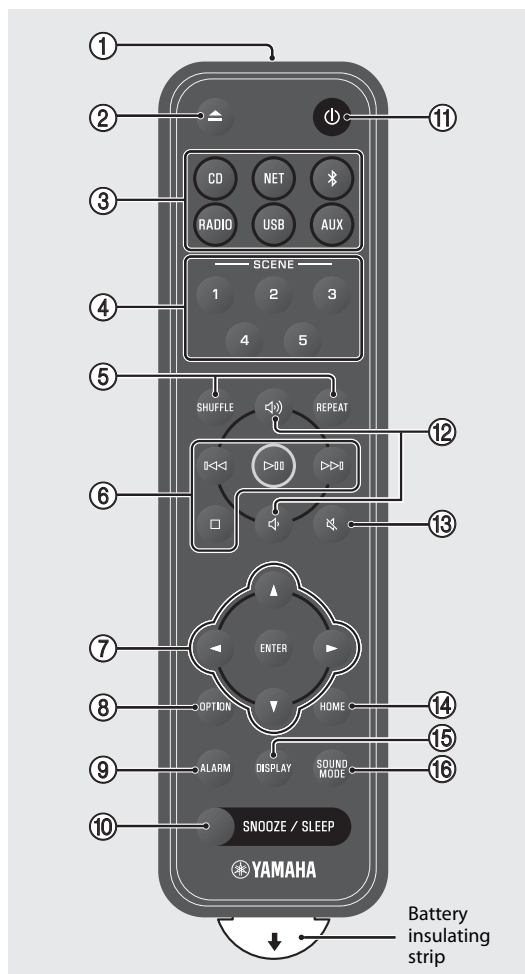

- ① Transmit infrared (IR) signals.
- ② ▲ Eject a disc.
- ③ Input source (↔ p. 8, 10)  
Switch the input source.
- ④ SCENE function
- ⑤ SHUFFLE/REPEAT
- ⑥ Audio control
- ⑦ Cursor control
- ⑧ OPTION (↔ p. 6)
- ⑨ ALARM
- ⑩ SNOOZE/SLEEP
- ⑪ ⏻ Power on/standby (↔ p. 6)
- ⑫ 🔊/🔇 Volume +/-
- ⑬ 🔇 Mute/unmute
- ⑭ HOME
- ⑮ DISPLAY
- ⑯ SOUND MODE

Remove the battery insulating strip before attempting to use the remote control.

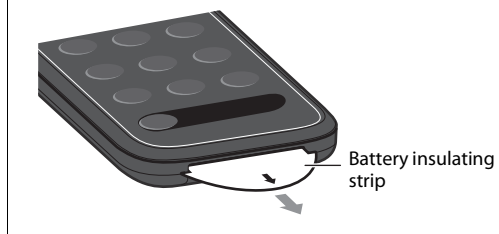

# Preparation



## Turn on the unit

- 1 Plug the power cord into an electrical outlet.

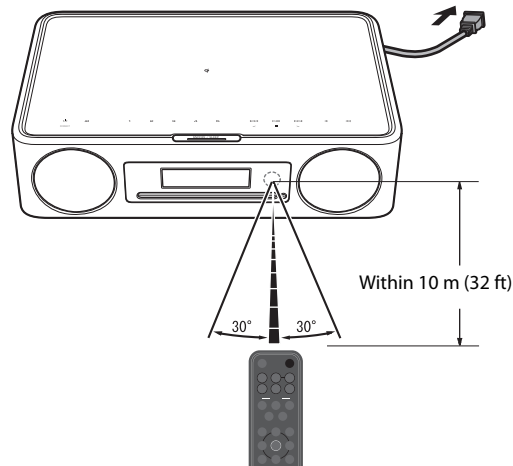

- 2 Press to turn on the unit.  
The display on the front panel will be turned on.

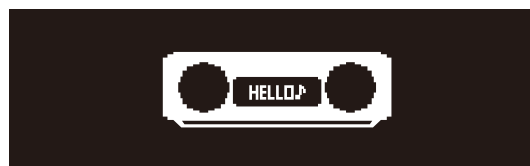

## Set the unit's clock

When the MusicCast Controller app is used to connect the unit to a network, the unit's clock can be synchronized with that of the mobile device running MusicCast Controller. If you will utilize this feature, skip the procedure described below.

- 1 Press **OPTION**.

The option menu is displayed.

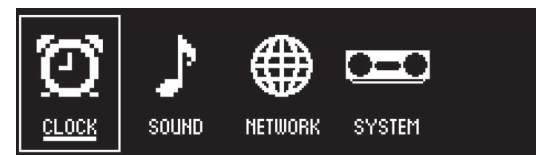

- 2 Use / to select and press **ENTER**.
- 3 Use / to select **Clock setting** and press **ENTER**.
- 4 Use / / / to adjust the date, select the 12- or 24-hour time format, and adjust the time.



- 5 Press **ENTER** to finalize and apply clock settings.

# Use MusicCast Controller to connect to a network

- 1 Download the dedicated MusicCast Controller app to your mobile device on the App Store or Google Play.

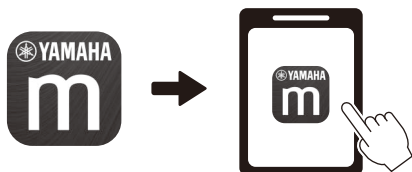

- 2 Follow the app's on-screen instructions to configure network settings.

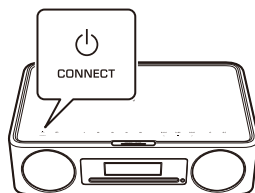
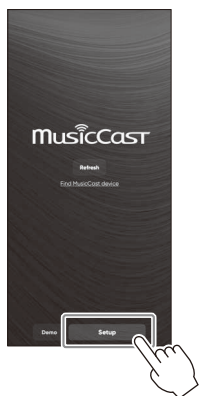

Follow the app's on-screen instructions and press CONNECT for at least five seconds.

## Note

- For more information on Internet connections, refer to the documentation provided with your network devices.
- Security software installed on your computer or network device settings (firewall, etc.) may prevent the unit from accessing your computer or Internet radio stations. If this occurs, modify security software or network device settings to permit access by the unit.

## Important notice regarding information security

Visit the website shown below for details.



<https://manual.yamaha.com/av/policy/mcc/>

# Play from an input source



## Listening to a CD

- 1 Press **CD**.
- 2 Insert a CD into the disc slot.  
Music begins playing. Press ▲ to eject a CD.

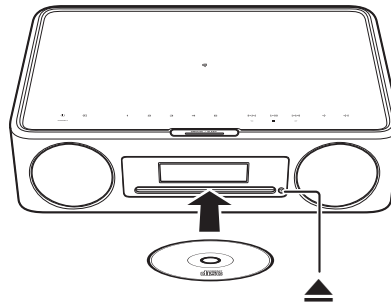

### Note

- This unit does not support 8-cm mini CDs. Do not insert an 8-cm mini CD, or an adapter containing an 8-cm mini CD, into the disc slot.
- If a CD that is not supported by the unit is inserted into the disc slot, it may not be possible to eject the CD. See “Devices/media, and file formats supported by the unit” (PDF) for information on CDs supported by the unit.

## Listening to music stored on the mobile device

The unit can be used to play music files stored on the mobile device to which the MusicCast Controller app has been installed.

### Note

The types (formats) of audio files that can be played vary by mobile device. See documentation provided with your mobile device for information on the supported file formats.

- 1 Select this unit (the room assigned to this unit) on the MusicCast Controller app's screen.
- 2 Select **This Phone**.

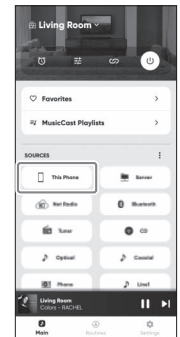

- 3 Select a music file.  
Music begins playing.



# Listening to Internet radio

Use the MusicCast Controller app to listen to Internet radio.

- 1 Select this unit (the room assigned to this unit) on the MusicCast Controller app's screen.
- 2 Select **Net Radio**.

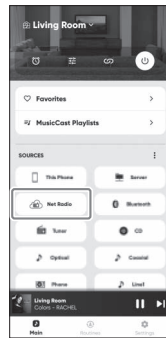

- 3 Select a radio station.

The radio broadcast begins playing and information is shown in the unit's display.

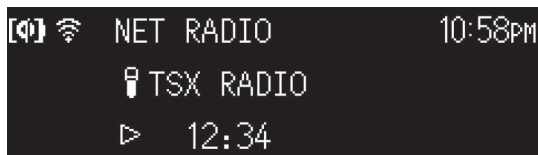

## Note

- The remote control can also be used to listen to Internet radio. 
- Some Internet radio stations may not be available, or may be available only during certain hours.
- This function uses airable.Radio's extensive catalog. "airable" is a service of airable GmbH.
- This service may change, be discontinued, or be terminated without notice.

## Listening to music via Bluetooth®

The unit can be used to play music from a Bluetooth device, such as a mobile device or digital music player. For more information regarding Bluetooth, see documentation provided with Bluetooth devices.



**1** Press .

The unit's input source is switched to Bluetooth and the unit is ready for pairing.

**2** Enable the Bluetooth function of the Bluetooth device.

**3** Select this unit from the Bluetooth device list on the Bluetooth device.

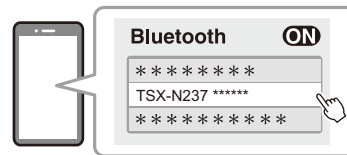

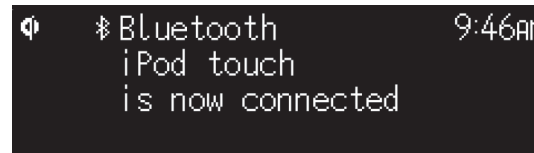

The illustration above is an example of the display. When the unit is connected to a network using the MusicCast Controller app, the name of the room assigned to this unit is displayed.

The Bluetooth indicators will be displayed once the connection has been established.



**4** Play a music file on the Bluetooth device.

**Note**

- If a Bluetooth connection is not established, delete the unit's registration from the Bluetooth device, and then try repeating steps **1-3**.
- Press and hold  on the remote control or  on the unit for at least three seconds to terminate the Bluetooth connection from the unit.



## Utilisation de l'appareil

- Cet appareil est un système audio de bureau que peut lire l'audio d'une très large gamme de sources d'entrée, y compris les CD, les dispositifs Bluetooth et les stations de radio. Cet appareil peut également être utilisé avec un réseau domestique ou un système audio pour lire le son depuis un serveur média (ordinateur ou NAS), la radio sur Internet ou des dispositifs AirPlay sur le même réseau.
- Cet appareil est pourvu d'une fonction de charge pratique et d'une fonction d'alarme qui vous réveille en douceur.
- L'application MusicCast Controller gratuite dédiée pour dispositifs mobiles peut être utilisée pour facilement contrôler la lecture ou configurer les réglages de l'appareil. Téléchargez l'application MusicCast Controller sur votre dispositif mobile depuis l'App Store ou Google Play™.

The diagram illustrates the device's features through three main sections, each with a corresponding icon and a PDF document icon:

- IntelliAlarm:** Shows a sun, birds, and an alarm clock icon. The text states: "IntelliAlarm vous réveille en douceur." and "« Alarme (IntelliAlarm) » PDF".
- MusicCast Controller:** Shows a Yamaha logo, a smartphone, and icons for Bluetooth, CD, and USB. The text states: "Prise en charge d'un large éventail de sources d'entrée." and "« Lire depuis une source d'entrée » PDF". A footnote below reads: "\* Un routeur LAN sans fil (point d'accès) est requis lors de l'utilisation d'un dispositif mobile."
- Qi Wireless Charging:** Shows a Qi symbol, a smartphone, and a speaker icon. The text states: "Le panneau supérieur de l'appareil prend en charge la charge sans fil de smartphone." and "« Charge d'un appareil mobile (Qi) » PDF". Below this, it says: "Les écouteurs Bluetooth vous permettent d'écouter de la musique, même la nuit, sans déranger les autres." and "« Utilisation d'enceintes/écouteurs Bluetooth pour écouter l'audio (Fonction transmission) » PDF".

# À propos de ce document

Ce document décrit les fonctions de base de cet appareil. Assurez-vous de lire la « Brochure sur la Sécurité » avant d'utiliser l'appareil. Reportez-vous au Mode d'emploi numérique (PDF) pour plus d'informations sur les fonctions supplémentaires et les instructions d'utilisation de cet appareil. Vous pouvez télécharger le Mode d'emploi depuis le site Web suivant.  
<https://download.yamaha.com/>



Si vous scannez le code QR à gauche avec un appareil mobile, comme un smartphone, vous aurez un accès direct au Mode d'emploi sur le site Web de Yamaha.

QR Code est une marque déposée de DENSO WAVE INCORPORATED au Japon et dans d'autres pays.

**Guide de référence rapide  
(ce document)**

**Mode d'emploi**

Allumez l'appareil

Régler l'horloge de l'appareil

Utiliser MusicCast Controller pour se connecter à un réseau

Lire depuis une source d'entrée  
(CD audio, musique stockée sur le  
dispositif mobile, radio sur  
Internet et musique via  
Bluetooth®)

Lisez diverses sources d'entrée.  
(Toutes les sources d'entrée pouvant  
être lues sur cet appareil)

Fonctions utiles

Guide de dépannage

Caractéristiques techniques et  
autres informations

- Dans ce document, les smartphones et autres appareils mobiles exécutant les systèmes d'exploitation iOS ou Android sont collectivement appelés « appareils mobiles ».
- Les captures d'écran dans ce document ont été prises sur un appareil exécutant la version anglaise d'iOS. Les affichages d'écran réels peuvent être différents selon la version de l'application MusicCast Controller ou l'iOS utilisé.
- Les illustrations utilisées dans ce document peuvent différer du produit réel. L'horloge des illustrations d'affichage de ce document utilise le format 12 heures.
- Symboles et conventions

**Note** Indique des remarques sur les instructions, les restrictions de fonction et des informations supplémentaires qui pourraient s'avérer utiles.



Renvoie à une autre page ou à d'autres pages qui fournissent des informations supplémentaires.



Vous trouverez des informations supplémentaires dans le Mode d'emploi.

## Accessoires



Télécommande

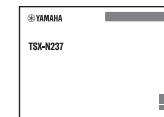

Brochure sur la Sécurité

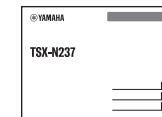

Guide de référence rapide  
(ce document)



Coussinet anti-dérapant

À utiliser lorsque vous chargez un appareil mobile (Qi) Consultez le Mode d'emploi pour de plus amples informations.

# Noms des pièces

## L'appareil

①, ②, ③, ⑥ et ⑦ sont des capteurs tactiles. Appuyez sur les icônes avec votre doigt pour contrôler les fonctions.

### Panneaux supérieur/avant

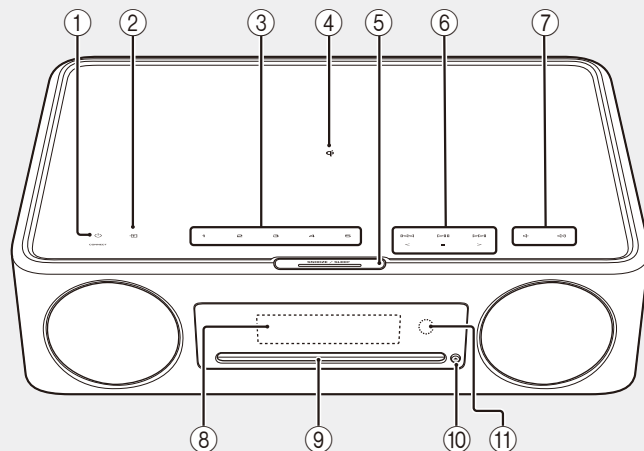

### Face arrière

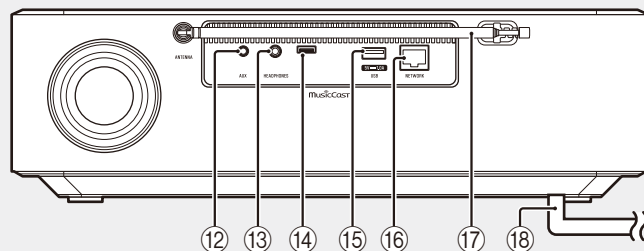

- ① Mise sous tension/veille/  
CONNECT ( p. 16, 17)
- ② Changez de source d'entrée.
- ③ **1, 2, 3, 4, 5** fonction SCENE
- ④ Chargeur sans fil
- ⑤ SNOOZE/SLEEP
- ⑥ Commande audio.
- ⑦ Volume -/+
- ⑧ Affichage ( p. 16)
- ⑨ Fente du disque
- ⑩ Pour éjecter un disque.
- ⑪ Capteur à distance
- ⑫ Prise AUX (entrée mini-jack) (
- ⑬ Prise HEADPHONES   
Aucun son n'est émis par l'appareil  
lorsque les écouteurs sont connectés.
- ⑭ Prise de service  
Utilisée lorsque l'appareil nécessite un  
entretien.
- ⑮ Prise USB
- ⑯ Prise NETWORK   
L'appareil peut être connecté à un réseau  
en utilisant une connexion réseau câblée  
ou sans fil.  
Connexion réseau câblée
  - Connectez un câble réseau (STP)  
standard blindé à paire torsadée (droit,  
de catégorie 5 ou supérieure ; en vente  
dans le commerce).
  - Les réglages d'une connexion réseau  
câblée sont requis. Reportez-vous à  
« Connexion réseau câblée » (
- ⑰ Antenne FM
- ⑱ Cordon d'alimentation ( p. 16)

# Télécommande

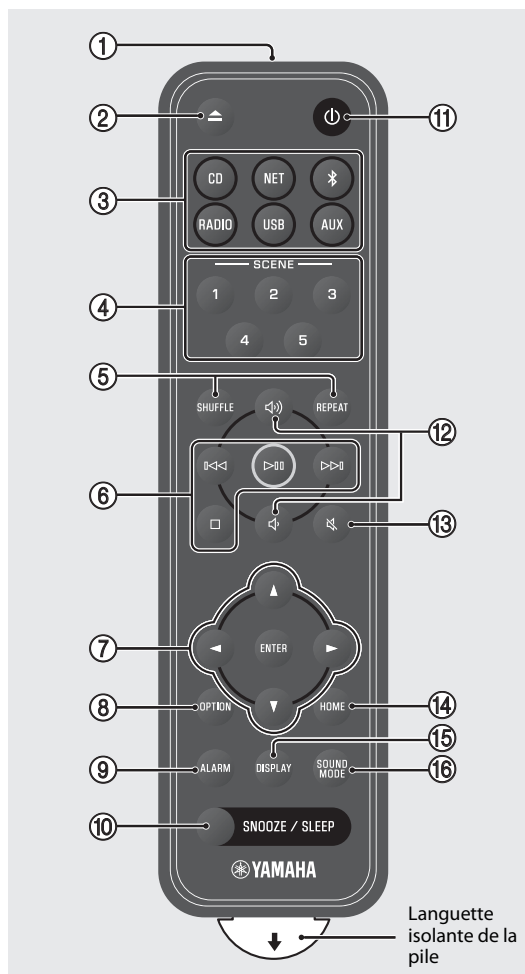

- ① Pour émettre des signaux infrarouges (IR).
- ② ▲ Pour éjecter un disque.
- ③ Source d'entrée (↻ p. 18, 20)  
Changez de source d'entrée.
- ④ Fonction SCENE
- ⑤ SHUFFLE/REPEAT
- ⑥ Commande du son
- ⑦ Commande du curseur
- ⑧ OPTION (↻ p. 16)
- ⑨ ALARM
- ⑩ SNOOZE/SLEEP
- ⑪ ⏻ Mise sous tension/veille (↻ p. 16)
- ⑫ 🔊/🔊 Volume +/-
- ⑬ 🔇 Sourdine/rétablir le son
- ⑭ HOME
- ⑮ DISPLAY
- ⑯ SOUND MODE

Retirez la languette isolante de la pile avant d'essayer d'utiliser la télécommande.

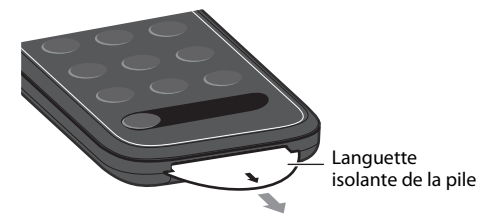



## Mettre l'appareil sous tension

- 1 Branchez le cordon d'alimentation dans une prise électrique.

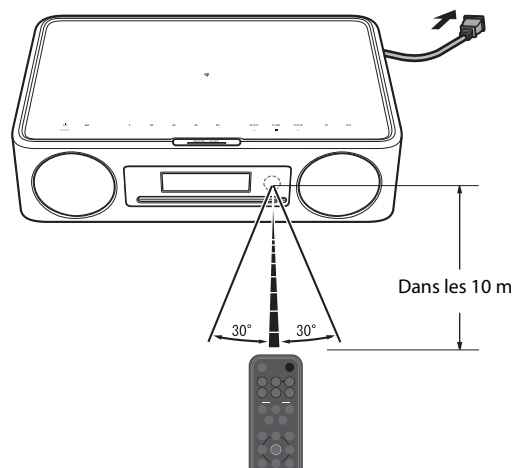

- 2 Appuyez sur  pour mettre l'appareil sous tension.

L'affichage sur le panneau avant s'allumera.







## Régler l'horloge de l'appareil

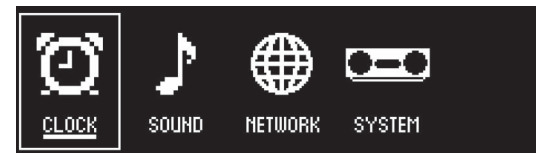

Lorsque l'application MusicCast Controller est utilisée pour connecter l'appareil à un réseau, l'horloge de l'appareil peut être synchronisée avec celle du dispositif mobile exécutant MusicCast Controller. Si vous utilisez cette fonction, ignorez la procédure décrite ci-dessous.





- 1 Appuyez sur **OPTION**.

Le menu d'options s'affiche.



- 2 Utilisez  /  pour sélectionner  et appuyez ensuite sur **ENTER**.

- 3 Utilisez  /  pour sélectionner **Clock setting** et appuyez sur **ENTER**.

- 4 Utilisez  /  /  /  pour régler la date, sélectionner le format 12 ou 24 heures et régler l'heure.

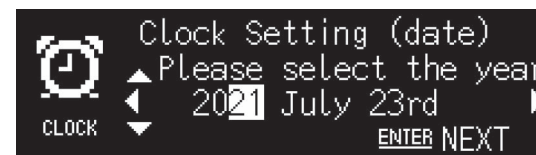

- 5 Appuyez sur **ENTER** pour finaliser et appliquer les réglages de l'horloge.



# Utiliser MusicCast Controller pour se connecter à un réseau

- 1 Téléchargez l'application MusicCast Controller dédiée sur votre appareil mobile de l'App Store ou de Google Play.

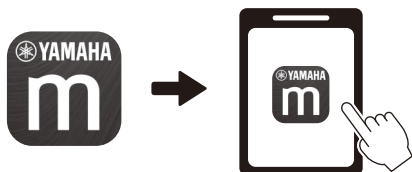

## Note

- Pour de plus amples informations sur les connexions Internet, consultez la documentation accompagnant vos périphériques réseau.
- Le logiciel de sécurité installé sur votre ordinateur ou les réglages du périphérique réseau (pare-feu, etc.) peuvent empêcher l'appareil d'accéder à votre ordinateur ou aux stations de radio sur Internet. Le cas échéant, modifiez les réglages du logiciel de sécurité ou du périphérique réseau pour autoriser l'accès de l'appareil.

- 2 Suivez les instructions à l'écran de l'application pour configurer les réglages réseau.

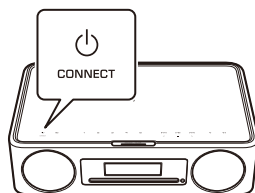
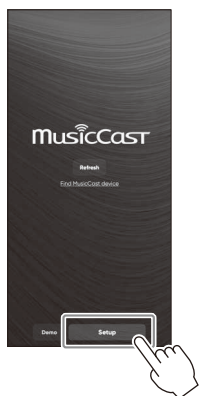

Suivez les instructions à l'écran de l'application et appuyez sur CONNECT pendant au moins cinq secondes.

## Remarque importante concernant la sécurité de l'information

Consultez le site Web indiqué à droite pour plus de détails.



<https://manual.yamaha.com/av/policy/mcc/>

# Lire depuis une source d'entrée



## Écouter un CD

- 1 Appuyez sur **CD**.
- 2 Placez un CD dans la fente du disque.

La lecture de la musique débute. Appuyez sur ▲ pour éjecter un CD.

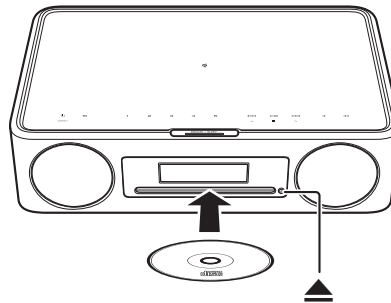

### Note

- Cet appareil ne prend pas en charge les mini-CD de 8 cm. Ne pas placer de mini CD de 8 cm ni d'adaptateur contenant un mini CD de 8 cm dans la fente du disque.
- Si un CD non pris en charge par l'appareil est placé dans la fente du disque, il peut s'avérer impossible d'éjecter le CD. Pour des informations sur les CD pris en charge par l'appareil, reportez-vous à la section « Périphériques/média et formats de fichiers pris en charge par l'appareil » (PDF).

## Écoute de la musique stockée sur le dispositif mobile

L'appareil peut servir à lire les fichiers musicaux stockés sur le dispositif mobile sur lequel l'application MusicCast Controller a été installée.

### Note

Les types (formats) de fichiers audio lisibles dépendent du dispositif mobile. Reportez-vous à la documentation accompagnant votre dispositif mobile pour des informations sur les formats de fichier pris en charge.

- 1 Sélectionnez cet appareil (la pièce attribuée à cet appareil) sur l'écran de l'application MusicCast Controller.
- 2 Sélectionnez **This Phone**.

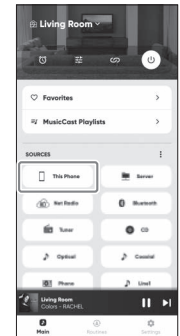

- 3 Sélectionnez un fichier de musique.  
La lecture de la musique débute.

# Écoute de la radio sur Internet

Utilisez l'application MusicCast Controller pour écouter la radio sur Internet.

- 1 Sélectionnez cet appareil (la pièce attribuée à cet appareil) sur l'écran de l'application MusicCast Controller.
- 2 Sélectionnez **Net Radio**.

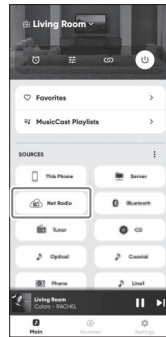

- 3 Sélectionnez une station de radio.

L'émission de radio commence et des informations s'affichent sur l'écran de l'appareil.



## Note

- La télécommande peut également être utilisée pour écouter la radio sur Internet. 
- Certaines stations de radio sur Internet peuvent ne pas être disponibles, ou peuvent être disponibles uniquement à certaines heures de la journée.
- Cette fonction utilise le catalogue complet de airable.Radio. « airable » est un service de airable GmbH.
- Ce service peut être modifié, interrompu ou supprimé sans avis préalable.

## Écouter de la musique via Bluetooth®



L'appareil peut être utilisé pour lire de la musique depuis un dispositif Bluetooth, tel qu'un appareil mobile ou un baladeur numérique. Pour de plus amples informations sur le Bluetooth, consultez la documentation fournie avec les dispositifs Bluetooth.



- 1 Appuyez sur .**  
La source d'entrée de l'appareil bascule sur Bluetooth et l'appareil est prêt pour le jumelage.
- 2 Activez la fonction Bluetooth du périphérique Bluetooth.**
- 3 Sélectionnez cet appareil dans la liste des dispositifs Bluetooth sur le périphérique Bluetooth.**

- 4 Lisez le fichier musical sur le dispositif Bluetooth.**

### Note

- En l'absence de connexion Bluetooth, effacez l'enregistrement de l'appareil depuis le dispositif Bluetooth, puis essayez de répéter les étapes **1-3**.
- Appuyez pendant au moins trois secondes sur  de la télécommande ou sur  de l'appareil pour mettre fin à la connexion Bluetooth depuis l'appareil.

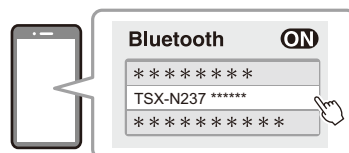

L'illustration ci-dessus est un exemple d'affichage. Lorsque l'appareil est connecté à un réseau au moyen de l'application MusicCast Controller, le nom de la pièce attribuée à cet appareil s'affiche.

Les indicateurs Bluetooth s'affichent une fois que la connexion a été établie.





## Uso de la unidad

- Esta unidad es un sistema de audio de sobremesa que puede reproducir audio desde una variedad de fuentes de entrada increíblemente amplia, lo que incluye CD, dispositivos Bluetooth y emisoras de radio. Esta unidad también puede usarse con una red doméstica o un sistema de audio para reproducir audio desde un servidor multimedia (ordenador o NAS), radio por Internet o dispositivos AirPlay conectados a la misma red.
- Esta unidad está equipada con una práctica función de carga y una función de alarma que despierta al usuario de forma agradable.
- La aplicación dedicada gratuita MusicCast Controller para dispositivos móviles puede usarse para controlar fácilmente la reproducción o configurar los ajustes de la unidad. Descargue la aplicación MusicCast Controller en su dispositivo móvil desde App Store o Google Play™.

**IntelliAlarm despierta al usuario de forma agradable.**  
"Alarma (IntelliAlarm)"

**Compatibilidad con una amplia variedad de fuentes de entrada.**  
"Reproducción de una fuente de entrada"

**El panel superior de la unidad permite cargar smartphones de forma inalámbrica.**  
"Carga de un dispositivo móvil (Qi)"

**Los auriculares Bluetooth le permiten escuchar música, incluso de noche, sin molestar a nadie.**  
"Uso de altavoces/auriculares Bluetooth para escuchar audio (función de transmisión)"

\* Cuando se usa un dispositivo móvil, se requiere un router (punto de acceso) LAN inalámbrico.

# Acerca de este documento

Este documento describe las funciones básicas de esta unidad. Antes de usar la unidad, asegúrese de leer el "Folleto de seguridad" incluido. Consulte el Manual de instrucciones (PDF) digital si desea más información sobre las funciones adicionales y las instrucciones de uso de esta unidad. El Manual de instrucciones se puede descargar desde el sitio web que se indica a continuación.  
<https://download.yamaha.com/>



Si escanea el código QR de la izquierda con un dispositivo móvil, como un smartphone, accederá directamente al Manual de instrucciones del sitio web de Yamaha.

QR Code es una marca comercial registrada de DENSO WAVE INCORPORATED en Japón y en otros países.

<b>Manual práctico (este documento)</b>	<b>Manual de instrucciones</b>
---------------------------------------------	--------------------------------

**Encender la unidad**

**Ajustar el reloj de la unidad**

**Usar MusicCast Controller para conectarse a una red**

**Reproducción de una fuente de entrada**  
 (CD de audio, música almacenada en el dispositivo móvil, radio por Internet y música mediante Bluetooth®)

**Reproducir distintas fuentes de entrada**  
 (todas las fuentes de entrada que se pueden reproducir en esta unidad)

**Funciones de utilidad**

**Resolución de problemas**

**Especificaciones y otra información**

- En este documento, los smartphones y demás dispositivos móviles que ejecuten los sistemas operativos iOS o Android se denominan, de forma colectiva, "dispositivos móviles".
- Las capturas de pantalla de este documento se hicieron en un dispositivo que ejecutaba la versión en inglés de iOS. Las visualizaciones reales de las pantallas pueden diferir en función de la versión de la aplicación MusicCast Controller o de iOS usada.
- Las ilustraciones usadas en el documento pueden diferir del producto real. El reloj de las ilustraciones de la pantalla que aparece en este documento emplea el formato de 12 horas.
- Símbolos y convenciones

**Nota** Indica notas sobre instrucciones, restricciones de funciones e información adicional que pueden resultar útiles.

Hace referencia a otra página u otras páginas que ofrecen información adicional.

Puede encontrar información adicional en el Manual de instrucciones.

## Accesorios



Mando a distancia

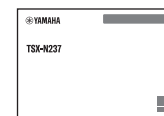

Folleto de seguridad

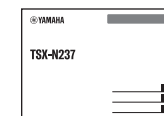

Manual práctico  
(este documento)



Alfombrilla antideslizante

Úselo al cargar un dispositivo móvil (Qi)  
 Consulte el Manual de instrucciones para obtener más información.

# Nombres de las piezas

## La unidad

①, ②, ③, ⑥ y ⑦ son sensores táctiles. Toque los iconos con el dedo para controlar las funciones.

### Paneles superior/delantero

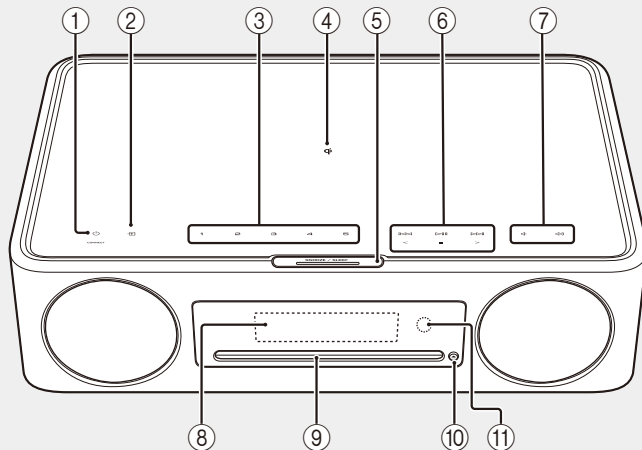

### Panel trasero

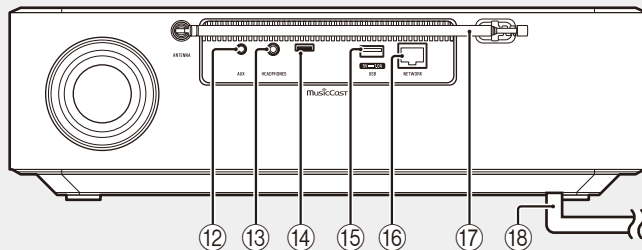

① Encender/espera/CONNECT  
([ver p. 26, 27](#))

② Cambiar la fuente de entrada. [PDF](#)

③ **1, 2, 3, 4, 5** Función SCENE [PDF](#)

④ Cargador inalámbrico [PDF](#)

⑤ SNOOZE/SLEEP [PDF](#)

⑥ Controlar el audio. [PDF](#)

⑦ Volumen -/+

⑧ Pantalla ([ver p. 26](#))

⑨ Ranura para discos [PDF](#)

⑩ Expulsar un disco. [PDF](#)

⑪ Sensor remoto

⑫ Toma AUX (entrada minijack) [PDF](#)

⑬ Toma HEADPHONES [PDF](#)  
Cuando los auriculares están conectados, no sale ningún sonido de la unidad.

⑭ Toma de mantenimiento  
Usada cuando la unidad requiere mantenimiento.

⑮ Toma USB [PDF](#)

⑯ Toma NETWORK [PDF](#)  
La unidad puede conectarse a una red mediante una conexión con cable o inalámbrica.

Conexión de red alámbrica

- Conecte un cable de red de par trenzado blindado (STP) estándar (recto, de categoría 5 o superior; se vende por separado).
- Se requieren los ajustes para una conexión de red alámbrica. Consulte "Conexión de red alámbrica" ([PDF](#)).

⑰ Antena de FM [PDF](#)

⑱ Cable de alimentación ([ver p. 26](#))



# Mando a distancia

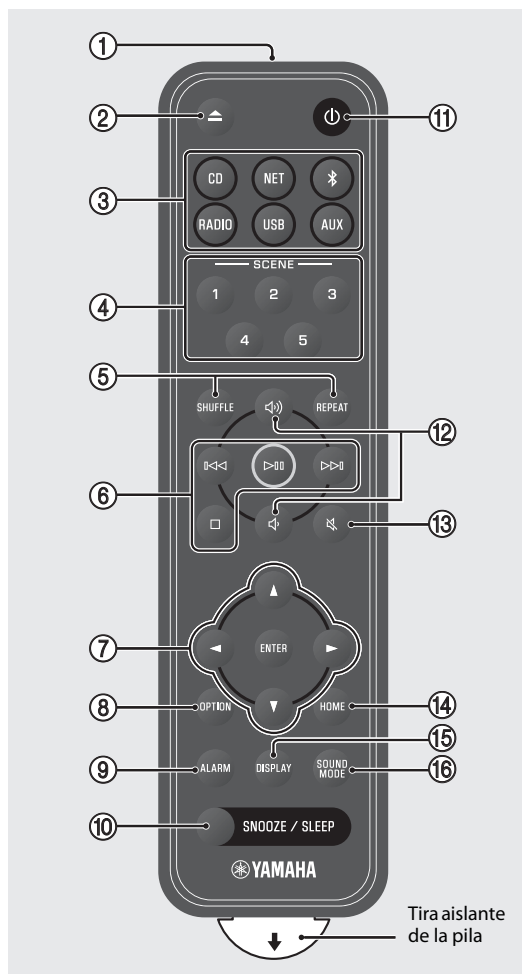

- ① Transmitir señales infrarrojas (IR).
- ② ▲ Expulsar un disco.
- ③ Fuente de entrada ( p. 28, 30)  
Cambie la fuente de entrada.
- ④ Función SCENE
- ⑤ SHUFFLE/REPEAT
- ⑥ Control de audio
- ⑦ Control de cursor
- ⑧ OPTION ( p. 26)
- ⑨ ALARM
- ⑩ SNOOZE/SLEEP
- ⑪ Encender/espera ( p. 26)
- ⑫ / Volumen +/-
- ⑬ Silenciar/restablecer el sonido
- ⑭ HOME
- ⑮ DISPLAY
- ⑯ SOUND MODE



## Encender la unidad

- 1 Conecte el cable de alimentación a una toma eléctrica.

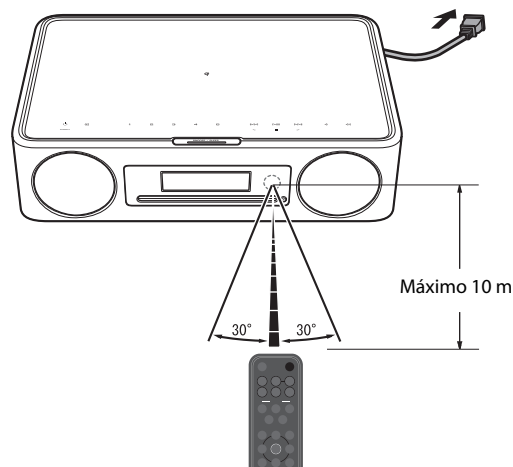

- 2 Pulse para encender la unidad.  
Se encenderá la pantalla del panel delantero.

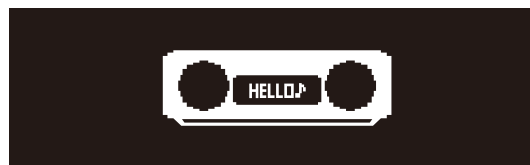

## Ajustar el reloj de la unidad

Cuando se usa la aplicación MusicCast Controller para conectar la unidad a una red, el reloj de la unidad puede sincronizarse con el del dispositivo móvil que ejecuta MusicCast Controller. Si desea usar esta función, omita el procedimiento descrito a continuación.

- 1 Pulse **OPTION**.  
Se muestra el menú de opciones.

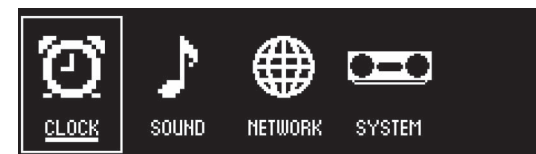

- 2 Utilice para seleccionar y pulse **ENTER**.
- 3 Use para seleccionar **Clock setting** y pulse **ENTER**.
- 4 Use para ajustar la fecha, seleccione el formato de hora 12 o de 24 horas y ajuste la hora.

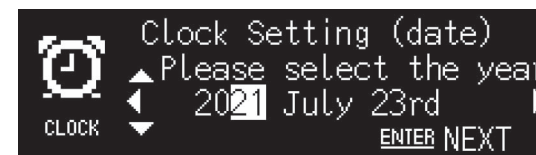

- 5 Pulse **ENTER** para finalizar y aplicar los ajustes del reloj.

# Usar MusicCast Controller para conectarse a una red

- 1 Descargue la aplicación dedicada MusicCast Controller en su dispositivo móvil desde App Store o Google Play.

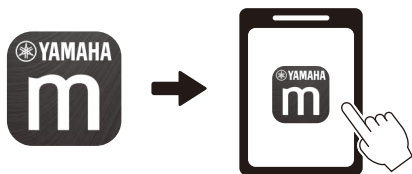

- 2 Siga las instrucciones en la pantalla de la aplicación para configurar los ajustes de red.

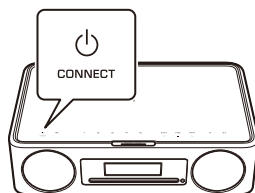
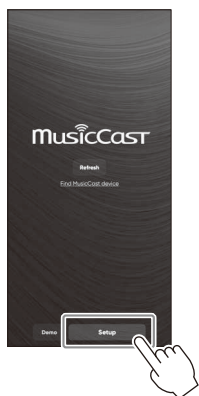

Siga las instrucciones en pantalla de la aplicación y pulse CONNECT durante al menos cinco segundos.

## Nota

- Para obtener más información sobre las conexiones a Internet, consulte la documentación incluida con sus dispositivos de red.
- El software de seguridad instalado en el ordenador o la configuración de los dispositivos de red (como el firewall, etc.) pueden evitar el acceso de la unidad al ordenador o las emisoras de radio por Internet. Si esto ocurre, modifique el software de seguridad o la configuración de los dispositivos de red para permitir el acceso de la unidad.

## Aviso importante sobre la seguridad de la información

Visite el sitio web que se muestra a la derecha para más detalles.



<https://manual.yamaha.com/av/policy/mcc/>

# Reproducción de una fuente de entrada



## Escuchar un CD

- 1 Pulse **CD**.
- 2 Introduzca un CD en la ranura para discos.  
Comienza a sonar música. Pulse ▲ para expulsar un CD.

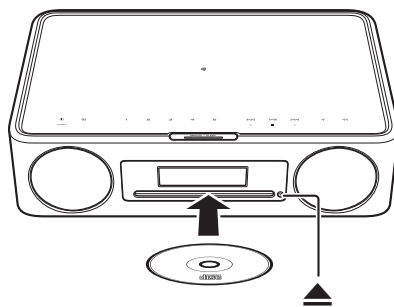

### Nota

- Esta unidad no es compatible con CD mini de 8 cm. No introduzca un CD mini de 8 cm ni un adaptador que contenga un CD mini de 8 cm en la ranura para discos.
- Si se introduce un CD no compatible en la ranura para discos, podría ser imposible expulsarlo. Consulte "Dispositivos/medios y formatos de archivo compatibles con la unidad" ([PDF](#)) si desea información sobre los CD compatibles con la unidad.

## Escucha de música almacenada en el dispositivo móvil

La unidad puede usarse para reproducir archivos de música almacenados en el dispositivo móvil en el que se ha instalado la aplicación MusicCast Controller.

### Nota

Los tipos (formatos) de archivos de audio que pueden reproducirse varían en función del dispositivo móvil. Consulte la documentación incluida con su dispositivo móvil para obtener información sobre los formatos de archivo compatibles.

- 1 Seleccione esta unidad (la habitación asignada a esta unidad) en la pantalla de la aplicación MusicCast Controller.
- 2 Seleccione **This Phone**.

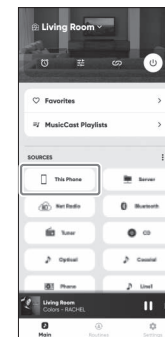

- 3 Seleccione un archivo de música.  
Comienza a sonar música.

# Escucha de radio por Internet

Use la aplicación MusicCast Controller para escuchar radio por Internet.

- 1 Seleccione esta unidad (la habitación asignada a esta unidad) en la pantalla de la aplicación MusicCast Controller.
- 2 Seleccione **Net Radio**.

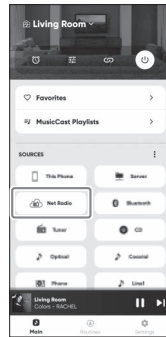

- 3 Seleccione una emisora de radio.

La emisión de radio empieza a reproducirse y se muestra información en la pantalla de la unidad.

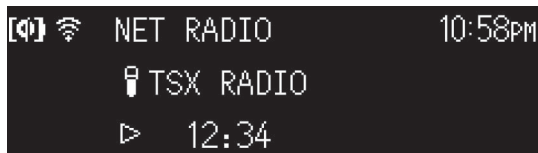

## Nota

- El mando a distancia también puede usarse para escuchar radio por Internet. 
- Es posible que algunas emisoras de radio por Internet no estén disponibles o solo estén disponibles durante determinadas horas.
- Esta función usa el amplio catálogo de airable.Radio. "airable" es un servicio de airable GmbH.
- Este servicio puede cambiar, suspenderse o terminar sin previo aviso.

## Escucha de música a través de Bluetooth®

La unidad puede usarse para reproducir música desde un dispositivo Bluetooth como un dispositivo móvil o un reproductor de música digital. Para obtener más información sobre Bluetooth, consulte la documentación incluida con los dispositivos Bluetooth.



### 1 Pulse .



La fuente de entrada de la unidad cambia a Bluetooth y la unidad está preparada para el emparejamiento.

### 2 Active la función Bluetooth del dispositivo Bluetooth.

### 3 Seleccione esta unidad en la lista de dispositivos Bluetooth del dispositivo Bluetooth.

### 4 Reproduzca un archivo de música en el dispositivo Bluetooth.

#### Nota

- Si no se establece una conexión Bluetooth, elimine el registro de la unidad del dispositivo Bluetooth y, a continuación, intente repetir los pasos **1-3**.
- Mantenga pulsado  en el mando a distancia o  en la unidad durante al menos tres segundos para finalizar la conexión Bluetooth desde la unidad.

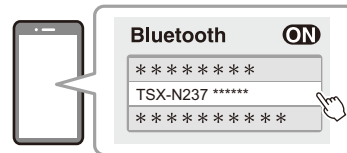

La ilustración anterior es un ejemplo de la pantalla. Cuando la unidad se conecta a una red con la aplicación MusicCast Controller, se muestra el nombre de la habitación asignada a esta unidad.

Los indicadores Bluetooth se mostrarán cuando se establezca la conexión.

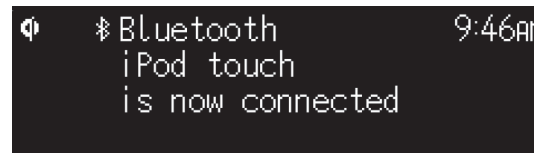



YAMAHA CORPORATION

10-1 Nakazawa-cho, Naka-ku, Hamamatsu, 430-8650 Japan

Yamaha Global Site  
<https://www.yamaha.com/>

Yamaha Downloads  
<https://download.yamaha.com/>

© 2023 Yamaha Corporation  
Published 05/2023  
KSEM-A0

VGT1080